

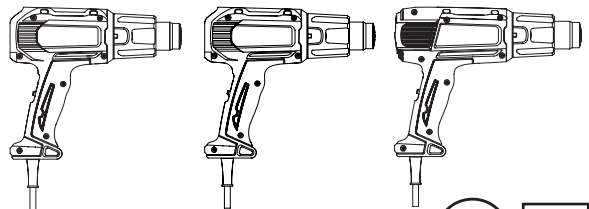

EN	Heat Gun	INSTRUCTION MANUAL	3
FR	Décapeur Thermique	MANUEL D'INSTRUCTION	8
DE	Heissluftgebläse	GEBRAUCHSANLEITUNG	13
IT	Pistola termica	MANUALE D'USO	18
NL	Warmtepistool	GEBRUIKSAANWIJZING	23
ES	Pistola de Calor	MANUAL DE INSTRUCCIONES	28
PT	Soprador Térmico	MANUAL DE INSTRUÇÕES	33
DA	Varmepistol	INSTRUKTIONSVEJLEDNING	38
EL	Πιστόλι θερμού αέρα	ΕΓΧΕΙΡΙΔΙΟ ΟΔΗΓΙΩΝ	43
TR	Isı tabancası	TALIMAT KILAVUZU	48
SV	Varmluftspistol	BRUKSANVISNING	53
NO	Varmepistol	BRUKSANVISNING	58
FI	Kuumailmapuhallin	OHJEKIRJA	63
LV	Karstā gaisa fēns	INSTRUKCIJU ROKASGRĀMATA	68
LT	Elektrinė orpūtė	NAUDOJIMO INSTRUKCIJA	73
ET	Kuumahupuhur	KASUTUSJUHEND	78
RU	Термовоздуходувка	РУКОВОДСТВО	83
FA	تفنگ چسب حرارتی	دفترچه راهنمای دستورالعمل	92
AR	بنديقية حرارية	دليل الإرشادات	97

HG5030
HG6031V
HG6030



HG5030

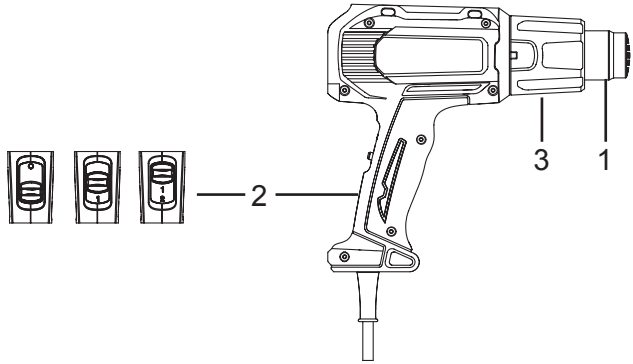

HG6031V

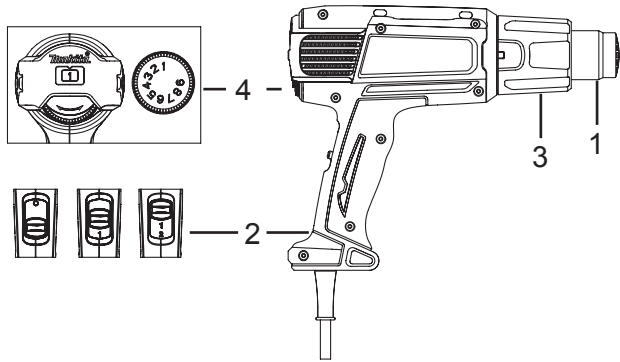

HG6030

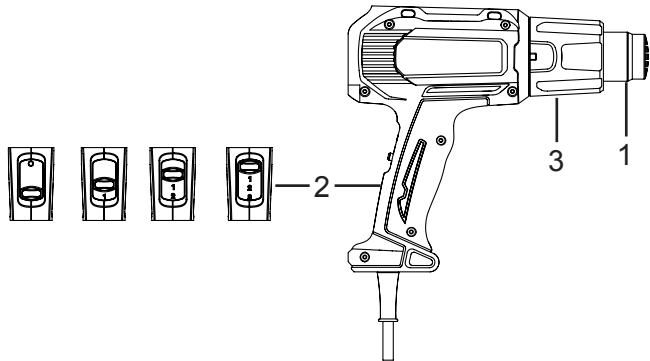

WARNING

This appliance cannot be used by children or persons with reduced physical, sensory or mental capabilities or lack of experience and knowledge. Children shall not play with the appliance. Cleaning and user maintenance shall not be made by children.

If the supply cord is damaged, it must be replaced by the manufacturer, its service agent or similarly qualified persons in order to avoid a hazard.

A fire may result if the appliance is not used with care, therefore:

- be careful when using the appliance in places where there are combustible materials;
- do not apply to the same place for a long time;
- do not use in presence of an explosive atmosphere;
- be aware that heat may be conducted to combustible materials that are out of sight;
- place the appliance on its stand after use and allow it to cool down before storage;
- do not leave the appliance unattended when it is switched on.

INTENDED USE

Your heat gun has been designed for stripping paint, soldering pipes, shrinking PVC, welding and bending plastic as well as general drying and thawing purposes.



WARNING: Read this manual and general safety Instructions carefully before using the appliance, for your own safety. Your power tool should only be passed on together with these instructions.



The tool should be connected only to a power supply of the same voltage as indicated on the nameplate, and can only be operated on single-phase AC supply. They are double-insulated and can, therefore, also be used from sockets without earth wire.



Hot surfaces - Burns to fingers or hands.

DESCRIPTION

- ① Nozzle
- ② On/off switch (0/1/2) HG5030 & HG6031V
On/off switch (0/1/2/3) HG6030
- ③ Front cover
- ④ Dial

PACKAGE CONTENT LIST

- Check the appliance, the power cord, the power plug and all accessories for transportation damages.



WARNING: Packing materials are not toys! Children must not play with plastic bags! Danger of suffocation!

- 1 Heat gun
- 1 Set of accessories (Accessories may not be necessarily be included)
- 1 Instruction manual



When parts are missing or damaged, please contact your dealer.

GENERAL POWER TOOLS SAFETY WARNINGS

Read all safety warnings and all instructions. Failure to follow all warnings and instructions may result in electric shock, fire and/or serious injury.

Save all warnings and instructions for future reference. The term "power tool" in the warnings refers to your mains operated (corded) power tool or battery operated (cordless) power tool.

Work area

- **Keep work area clean and well lit.** Cluttered and dark areas invite accidents.
- **Do not operate power tools in explosive atmospheres, such as in the presence of flammable liquids, gases or dust.** Power tools create sparks which may ignite the dust or fumes.
- **Keep children and bystanders away while operating a power tool.** Distractions can cause you to lose control.

Electrical safety

- **Power tool plugs must match the outlet. Never modify the plug in any way. Do not use any adapter plugs with earthed (grounded) power tools.** Unmodified plugs and matching outlets will reduce risk of electric shock.
- **Avoid body contact with earthed or grounded surfaces such as pipes, radiators, ranges and refrigerators.** There is an increased risk of electric shock if your body is earthed or grounded.
- **Do not expose power tools to rain or wet conditions.** Water entering a power tool will increase risk of electric shock.
- **Do not abuse the cord. Never use the cord for carrying, pulling or unplugging the power tool. Keep cord away from heat, oil, sharp edges or moving parts.** Damaged or entangled cords increase the risk of electric shock.
- **When operating a power tool outdoors, use an extension cord suitable for outdoor use.** Use of a cord suitable for outdoor use reduces the risk of electric shock.
- **If operating a power tool on a damp location is unavoidable, use a residual current device (RCD) protected supply.** Use of an RCD reduces the risk of electric shock.

Personal safety

- **Stay alert, watch what you are doing and use common sense when operating a power tool. Do not use a power tool while you are tired or under the influence of drugs, alcohol or medication.** A moment of inattention while operating power tools may result in serious personal injury.
- **Use safety equipment. Always wear eye protection.** Safety equipment such as dust mask, non-skid safety shoes, hand hat, or hearing protection used whenever conditions require will reduce personal injuries.
- **Avoid accidental starting. Ensure the switch is in the off position before plugging in.** Carrying power tools with your finger on the switch or plugging in power tools that have the switch on invites accidents.
- **Remove any adjusting key or wrench before turning the power tool on.** A wrench or a key left attached to a rotating part of the power tool may result in personal injury.
- **Do not overreach. Keep proper footing and balance at all times.** This enables better control of the power tool in unexpected situations.
- **Dress properly. Do not wear loose clothing or jewellery. Keep your hair, clothing and gloves away from moving parts.** Loose clothes, jewellery or long hair can be caught in moving parts.

- **If devices are provided for the connection of dust extraction and collection facilities, ensure these are connected and properly used.** Use of these devices can reduce dust related hazards.

Power tool use and care

- **Do not force the power tool. Use the correct power tool for your application.** The correct power tool will do the job better and safer at the rate of which it was designed.
- **Do not use the power tool if the switch does not turn it on and off.** Any power tool that cannot be controlled with the switch is dangerous and must be repaired.
- **Disconnect the plug from the power source before making any adjustments, changing accessories, or storing power tools.** Such preventive safety measures reduce the risk of starting the power tool accidentally.
- **Store idle power tool out of the reach of children and do not allow persons unfamiliar with the power tool of these instructions to operate the power tool.** Power tools are dangerous in the hands of untrained users.
- **Maintain power tools. Check for misalignment or sticking of moving parts, breakage of parts and other condition that may affect the power tool's operation.** If damaged, have the power tool repaired before use. Many accidents are caused by poorly maintained power tools.
- **Keep cutting tools sharp and clean.** Properly maintained cutting tools with cutting edges are less likely to stick and are easier to control.
- **Use the power tool, accessories and tool bits etc., in accordance with these instructions and in the manner intended for the particular type of power tool, taking into account the working conditions and the work to be performed.** Use of the power tool for operations different from intended could lead to a hazardous situation.

Service

- **Have your power tool serviced by qualified repair person using only identical replacement parts.** This will ensure that the safety of the power tool is maintained.

ADDITIONAL SAFETY INSTRUCTIONS FOR HEAT GUN

- **Do not place your hand over the air vents or block the vents in any way.**
- **The nozzle and accessories of this tool become extremely hot during use. Let these parts cool down before touching.**
- **Always switch the tool off before putting it down.**
- **Do not leave the tool unattended while it is switched on.**
- **A fire may arise if the appliance is not used with care.**
- **Heat may be conducted to combustible materials that are out of sight. Do not use in a damp atmosphere, where flammable gases may be present or near combustible materials.**
- **Allow the tool to cool fully before storing.**

- Ensure adequate ventilation as toxic fumes may be produced.
- Do not use as a hairdryer.
- Do not obstruct either the air intake or nozzle outlet, as this may cause excessive heat build-up resulting in damage to the tool.
- Do not direct the hot air blast at other people.
- Do not touch the metal nozzle as it becomes very hot during use and remains hot for up to 30 minutes after use.
- Do not place the nozzle against anything while using or immediately after use.
- Do not poke anything down the nozzle as it could give you an electric shock. Do not look down the nozzle while the unit is working because of the high temperature being produced.
- Do not allow paint to adhere to the nozzle or scraper as it could ignite after some time.

Removing paint

- Do not use this tool to remove paint containing lead. The peelings, residue and vapors of paint may contain lead, which is poisonous. Any pre-1960 building may have been painted in the past with paint containing lead and covered with additional layers of paint. Once deposited on surfaces, hand to mouth contact can result in the ingestion of lead. Exposure even to low levels of lead can cause irreversible damage to the brain and nervous system. Young and unborn children are particularly vulnerable.
- When removing paint, ensure that the work area is enclosed. Preferably wear a dust mask.
- Do not burn the paint. Use the scraper and keep the nozzle at least 25 mm away from the painted surface. When working in a vertical direction, work downwards to prevent paint from falling into the tool and burning.
- Dispose of all paint debris safely and ensure that the work area is thoroughly cleaned after completing the work.

ASSEMBLY AND ADJUSTMENT



Prior to assembly and adjustment, always unplug the tool.





The air temperature can be adjusted to suit a wide range of applications. The table below suggests settings for different applications.

Setting	Applications
HG6030: 1	<ul style="list-style-type: none"> ■ Cooling the hot parts. ■ Cooling the machines before changing the nozzle.
HG5030: 1	<ul style="list-style-type: none"> ■ Drying paint and varnish.
HG6031V: 1	<ul style="list-style-type: none"> ■ Removing stickers.
HG6030: 2	<ul style="list-style-type: none"> ■ Waxing and de-waxing. ■ Drying wet timber prior to filling. ■ Shrinking PVC wrapping and insulation tubes. ■ Thawing frozen pipes.
HG5030: 2	<ul style="list-style-type: none"> ■ Welding plastics.
HG6031V: 2	<ul style="list-style-type: none"> ■ Bending plastic pipes and sheets.
HG6030: 3	<ul style="list-style-type: none"> ■ Loosening rusted or tightly fastened nuts and bolts. ■ Removing paint and lacquer. ■ Soldering plumbing joints.



If you are not sure about the correct setting, start with a low temperature setting and gradually increase the temperature until you achieve optimum results.

MOUNTING THE CORRECT ACCESSORY (IF APPLICABLE)

Icon	Description	Purpose
	Glass protection nozzle	Protection windows when stripping frames
	Reflector nozzle	Soldering pipes
	Reduction nozzle	Welding, sleeve shrinking (heat concentrated over small area)
	Wide-slot nozzle	Drying, thawing (heat spread over wider area)
	Scraper	Stripping paint and varnish



- **Make sure that the tool is switched off and the nozzle has cooled down.**
- **Falling down nozzle may ignite objects on the floor. Nozzles must be mounted firmly and secure on the unit.**
- **Touching a hot nozzle can lead to serious burn. Before attaching or replacing a nozzle, allow the unit to cool down completely or use a suitable tool.**
- **A hot nozzle can set a surface on fire. Place down hot nozzles only on fire-proof surfaces.**
- **An incorrect or defective nozzle can lead to heat accumulation and damage the unit. Use only original nozzles according to the table that are suitable for your unit.**

INSTRUCTIONS FOR USE

- Always observe the safety instructions and applicable regulations.
- Use only one hand to hold the tool, do not place your other hand over the air vents.

Prior to operation

- Mount the correct accessory for the application.
- Set the desired air temperature.

Switching on and off

- To switch the tool on, set the on/off switch to position 1/2/3. Some smoke may be emitted after switching on, this does not indicate a problem.
- To switch the tool off, adjust the lowest temperature to cool off, then set the on/off switch to position 0. Let the tool cool down before moving or storing it.

Temperature setting

- Turn ON/OFF switch to 1/2/3, depending on temperature you need.

Detachable front cover

- The front cover can be removed when working at a narrow area.



Be careful of the hot nozzle.

Removing the front cover increases the risk of burn with the bare hot nozzle.

Stripping paint

- Mount an appropriate accessory.
- Set a high air temperature.
- Switch the tool on.
- Direct the hot air onto the paint to be removed.
- When the paint softens, scrape the paint away using a hand scraper.



Do not strip metal window frames, as the heat may be conducted onto the glass and crack it. When stripping other window frames, use the glass protection nozzle.



Do not keep the tool directed at one spot too long to prevent igniting the surface.



Avoid collecting paint on the scraper accessory, as it may ignite. If necessary, carefully remove paint debris from the scraper accessory using a knife.

Stationary use

This tool can also be used in stationary mode.

- Place the tool onto a stable workbench.
- Secure the cable to prevent pulling the tool off the workbench.
- Carefully switch the tool on.



Make sure that the nozzle always points away from you and any bystanders.



Make sure not to drop anything into the nozzle.

Cooling down

The nozzle and accessory become very hot during use. Let them cool down before attempting to move or store the tool.

- To reduce the cooling time, switch the tool on at the lowest air temperature setting and let it run for a few minutes.
- Switch the tool off and let it cool down for at least 30 minutes. Always place it vertical and standing.

MAINTENANCE AND CLEANING



Attention: Before performing any work on the equipment, pull the power plug.

Maintenance

- Your Power Tool has been designed to operate over a long period of time with a minimum of maintenance. Continuous satisfactory operation depends upon proper tool care and regular cleaning.
- If the supply cord is damaged, it must be replaced by the manufacturer, its service agent or similarly qualified persons in order to avoid a hazard.

Lubrication

- Your power tool requires no additional lubrication.

Cleaning

- Keep the ventilation slots clear and regularly clean the housing with a soft cloth.

Cleaning

- Keep the ventilation slots of the machine clean to prevent overheating of the motor.

- Regularly clean the machine housing with a soft cloth, preferably after each use.
- Keep the ventilation slots free from dust and dirt.
- If the dirt does not come off use a soft cloth moistened with soapy water.



Never use solvents such as petrol, alcohol, ammonia water, etc. These solvents may damage the plastic parts.

TECHNICAL DATA

Model No:	Voltage	Power	Temperature	Air flow	Overall length	Net weight
HG5030	110V~	1300W	I 400°C II 550°C	200L/M 400L/M	233mm	0.56kg
	120V~	1500W	I 400°C II 550°C	200L/M 400L/M		
	220-240V~	1600W	I 350°C II 500°C	300L/M 500L/M		
HG6030	110V~	1300W	I 50°C II 350°C III 550°C	200L/M 200L/M 400L/M	233mm	0.57kg
	120V~	1500W	I 50°C II 350°C III 550°C	200L/M 200L/M 400L/M		
	220-240V~	1800W	I 50°C II 300°C III 600°C	250L/M 250L/M 500L/M		
HG6031V	110V~	1300W	I 50-350°C II 80-550°C	200L/M 400L/M	257mm	0.67kg
	120V~	1500W	I 50-350°C II 80-550°C	200L/M 400L/M		
	220-240V~	1800W	I 50-400°C II 100-600°C	250L/M 500L/M		

ENVIRONMENT



Should your appliance need replacement after extended use, do not discard it with the household rubbish but dispose of it in an environmentally safe way.

Waste produced by electrical machine items should not be handled like normal household rubbish. Please recycle where facilities exist. Check with your Local Authority or retailer for recycling advice.

Subject to change without notice.

AVERTISSEMENT

Cet appareil ne doit pas être utilisé par des enfants ni par des personnes aux capacités physiques, sensorielles ou mentales réduites ou ne disposant pas de l'expérience ou des connaissances nécessaires. Les enfants ne doivent pas jouer avec l'appareil. Les opérations de nettoyage et d'entretien ne doivent pas être réalisées par des enfants.

Si le cordon d'alimentation est endommagé, il devra être remplacé par le fabricant, un réparateur agréé ou du personnel aux qualifications équivalentes afin d'éviter tout risque de blessure.

L'appareil peut prendre feu s'il n'est pas utilisé avec prudence. Nous vous prions donc :

- De prêter attention lorsque vous utilisez l'appareil dans des lieux où des matières combustibles sont présentes ;
- De ne pas garder l'appareil dans le même endroit pendant une longue période de temps ;
- De ne pas utiliser l'appareil dans une atmosphère explosive ;
- De faire attention à la chaleur qui pourrait entrer en contact avec des matières combustibles qui ne sont pas visibles ;
- De placer l'appareil sur son support après l'usage et de le laisser refroidir avant de le garder ;
- De ne pas laisser l'appareil sans surveillance lorsqu'il est sous tension.

USAGE PRÉVU

Votre décapeur thermique a été conçu pour décapier la peinture, souder des conduites, rétrécir le PVC, souder et courber du plastique, sécher et fondre.



AVERTISSEMENT : Pour votre propre sécurité, veuillez lire ce manuel et les instructions générales de sécurité avant d'utiliser l'appareil. Votre outil électrique doit toujours être passé à d'autres personnes en y incluant ces instructions. L'outil ne peut être branché que sur une source d'alimentation électrique ayant la même tension que celle qui est indiquée sur la plaque signalétique et il ne peut être utilisé que sur une source d'alimentation de C.A. monophasé. Étant donné qu'il est doté d'une isolation double, il peut également être branché sur des prises sans conducteur de terre.



Surfaces chaudes - Risque de brûlures des doigts ou des mains.

DESCRIPTION

- ① Buse
- ② Interrupteur marche/arrêt (0/1/2) HG5030 et HG6031V
- ③ Interrupteur marche/arrêt (0/1/2/3) HG6030
- ③ Couvercle avant
- ④ Molette

LISTE DU CONTENU DU PAQUET

- Vérifiez que l'appareil, le cordon d'alimentation, la fiche d'alimentation et tous les accessoires ne présentent pas de dégâts causés durant le transport.



AVERTISSEMENT : Les matériels d'emballage ne sont pas des jouets ! Les enfants ne doivent pas jouer avec les sacs de plastique ! Danger d'étouffement !

- 1 décapeur thermique
- 1 jeu d'accessoires (il est possible que les accessoires ne soient pas inclus)
- 1 Manuel d'instruction



Veuillez contacter votre distributeur si certaines pièces manquent ou sont endommagées.

AVERTISSEMENTS GÉNÉRAUX DE SÉCURITÉ POUR L'UTILISATION D'UN OUTIL ÉLECTRIQUE

Veuillez lire tous les avertissements de sécurité et toutes les instructions. Le non-respect de tous les avertissements et instructions peut provoquer des chocs électriques, des incendies et/ou des blessures graves. **Gardez les avertissements et instructions pour les consulter ultérieurement.**

Dans les avertissements, le terme « outil électrique » fait référence à votre outil électrique branché sur le réseau électrique (câblé) ou à votre outil électrique alimenté par des piles (sans câble).

Espace de travail

- **Maintenez votre espace de travail propre et bien éclairé.** Les espaces désordonnés et sombres sont propices aux accidents.
- **N'utilisez pas les outils électriques dans des atmosphères explosives, comme par exemple, en présence de liquides, gaz, ou poussières inflammables.** Les outils électriques produisent des étincelles qui peuvent mettre le feu à la poussière ou aux vapeurs.
- **Ne laissez pas les enfants ni toute personne présente s'approcher lorsque vous utilisez l'outil électrique.** Les distractions peuvent vous faire perdre le contrôle.

Sécurité électrique

- **Les broches de la fiche de l'outil électrique doivent correspondre aux alvéoles de la prise de courant. Ne modifiez jamais la fiche de quelque manière que ce soit. N'utilisez pas d'adaptateurs avec des outils électriques mis à la terre.** L'utilisation de fiches inaltérées et de prises de courant bien assorties réduira les risques de chocs électriques.
- **Évitez tout contact du corps avec des surfaces mises à la terre telles que conduites, radiateurs, cuisinières et réfrigérateurs.** Le risque de choc électrique est plus important si votre corps est mis à la terre.
- **N'exposez pas les outils électriques à la pluie ni à des conditions humides.** Si de l'eau pénètre dans l'outil électrique, le risque de choc électrique sera plus important.
- **N'abusez pas du cordon. N'utilisez jamais le cordon pour transporter, tirer ou débrancher l'outil électrique.** Ne laissez pas le cordon près de sources de chaleur, d'huiles, de bords tranchants ni de pièces mobiles. Les cordons endommagés ou emmêlés augmentent les risques de chocs électriques.
- **Si vous utilisez l'outil électrique à l'extérieur, veuillez utiliser une rallonge appropriée à l'usage à l'extérieur.** L'utilisation d'un cordon approprié à l'usage à l'extérieur réduit les risques de chocs électriques.
- **Si l'utilisation d'un outil électrique dans un lieu humide est inévitable, utilisez une source d'alimentation protégée par un dispositif de courant résiduel (RCD).** L'utilisation d'un RCD réduit les risques de chocs électriques.

Sécurité personnelle

- **Soyez vigilant, observez ce que vous êtes en train de faire et faites preuve de bon sens lorsque vous utilisez un outil électrique. N'utilisez pas l'outil électrique si vous êtes fatigué ou si vos facultés sont affaiblies par des drogues, l'alcool ou des médicaments.** Un moment d'inattention lorsque vous utilisez un outil électrique peut causer des blessures corporelles graves.
- **Utilisez un équipement de protection. Utilisez toujours un protecteur pour la vue.** Les équipements de protection tels que masques antipoussières, chaussures de sécurité antidérapantes, casques, gants de protection ou protecteurs d'oreille utilisés lorsque les conditions les exigent réduiront les blessures corporelles.
- **Évitez les démarrages par inadvertance. Assurez-vous que l'interrupteur se trouve sur la position « arrêté » avant de brancher l'appareil.** Le fait de transporter des outils électriques avec le doigt posé sur l'interrupteur ou de brancher des

outils électriques avec l'interrupteur enclenché sur la position « marche » est propice aux accidents.

- **Retirez toute éventuelle clé de réglage avant de mettre en marche l'outil électrique.** Une clé accrochée à une pièce rotative de l'outil électrique peut causer des blessures corporelles.
- **Ne vous penchez pas excessivement. Maintenez toujours une bonne prise de pied et un bon équilibre.** Cela vous permettra d'exercer un meilleur contrôle sur l'outil électrique en cas de situations inattendues.
- **Utilisez des vêtements adéquats. N'utilisez pas de vêtements flottants ni de bijoux. Ne rapprochez pas vos cheveux, vêtements ou gants des pièces mobiles.** Les vêtements flottants, les bijoux ou des cheveux longs sont susceptibles d'être accrochés par les pièces mobiles.
- **Si des dispositifs sont en place pour le raccordement à des équipements d'extraction et de captage des poussières, assurez-vous qu'ils soient connectés et utilisés correctement.** L'utilisation de ces dispositifs peut réduire les risques liés aux poussières.

Utilisation et entretien de l'outil électrique

- **Ne forcez pas l'outil électrique. Utilisez l'outil électrique qui correspond le mieux à votre application.** L'outil électrique approprié vous permettra de faire un meilleur travail sous des conditions plus sûres.
- **N'utilisez pas l'outil électrique si l'interrupteur ne le démarre ni ne l'arrête pas.** Un outil électrique qui ne peut pas être contrôlé avec l'interrupteur est dangereux et doit être réparé.
- **Débranchez la fiche de la source d'alimentation avant de faire des réglages, changer des accessoires ou ranger les outils électriques.** Ces mesures de sécurité préventives réduisent le risque de faire démarer l'outil électrique par inadvertance.
- **Rangez l'outil électrique après l'avoir mis hors tension dans un lieu hors de portée des enfants et empêchez les personnes qui ne sont pas familiarisées avec l'outil électrique ni avec les présentes instructions d'utiliser l'outil électrique.** Les outils électriques sont dangereux dans les mains d'utilisateurs qui n'ont pas l'habitude de les utiliser.
- **Entretien des outils électriques. Vérifiez que les pièces mobiles ne soient pas désalignées, qu'elles ne collent pas, qu'elles ne soient pas cassées et qu'elles ne présentent pas d'anomalies pouvant affecter le fonctionnement de l'outil électrique.** En cas de dégâts, faites réparer l'outil avant de l'utiliser. De nombreux accidents sont causés par des outils électriques mal entretenus.
- **Maintenez les outils de coupe affûtés et propres.** Les outils de coupe bien entretenus avec des bords tranchants sont moins susceptibles de coller et plus faciles à contrôler.
- **Utilisez l'outil électrique, les accessoires et les mèches de l'outil, etc. conformément aux présentes instructions et selon la manière prévue pour le type spécifique d'outil électrique, en tenant compte des conditions de travail et de la tâche à exécuter.** L'utilisation de l'outil électrique pour réaliser des opérations autres que celles pour lesquelles il a été conçu pourrait s'avérer dangereuse.

Révision

- **Demandez à un réparateur agréé de réviser votre outil électrique en utilisant uniquement des pièces de rechange identiques.** Cela garantira la sécurité de l'outil électrique.

INSTRUCTIONS DE SÉCURITÉ SUPPLÉMENTAIRES POUR LE DÉCAPEUR THERMIQUE

- Ne posez pas la main sur les fentes d'aération et ne bloquez pas les fentes de quelque manière que ce soit.
- La buse et les accessoires de cet outil peuvent devenir extrêmement chauds pendant l'usage. Laissez refroidir ces pièces avant de les toucher.
- Mettez toujours hors tension l'outil avant de le poser.
- Ne laissez pas l'appareil sans surveillance lorsqu'il est sous tension.
- L'appareil peut prendre feu s'il n'est pas utilisé avec prudence.
- La chaleur pourrait entrer en contact avec des matières combustibles qui ne sont pas visibles. N'utilisez pas l'appareil dans une atmosphère humide où des gaz inflammables pourraient être présents ni près de matières combustibles.
- Laissez l'outil refroidir complètement avant de le ranger.
- Veillez à disposer d'un système de ventilation adéquat car des vapeurs toxiques pourraient se produire.
- N'utilisez pas l'appareil comme sèche-cheveux.
- Ne bouchiez pas la prise d'air ni la sortie de la buse car cela pourrait provoquer une accumulation excessive de chaleur et endommager l'outil.
- Ne pointez pas la bouffée d'air chaud vers d'autres personnes.
- Ne touchez pas la buse métallique car elle devient très chaude pendant l'usage et reste chaude jusqu'à 30 minutes après l'usage.
- Ne posez pas la buse sur quoi que ce soit pendant l'usage ou immédiatement après l'usage.
- N'introduisez rien dans la buse car vous pourriez recevoir un choc électrique. Ne regardez pas en dessous de la buse lorsque l'appareil est utilisé en raison des températures élevées qui se produisent.
- Évitez l'adhérence de peinture à la buse ou au grattoir car elle pourrait prendre feu après quelques instants.

Comment décaper la peinture

- N'utilisez pas cet outil pour décaper de la peinture au plomb. Les écaillages, résidus et vapeurs de peinture pourraient contenir du plomb, un métal toxique. Il est possible que les immeubles construits avant les années 60 aient été peints avec de la peinture au plomb et recouverts de couches additionnelles de peinture. Une fois déposée sur les surfaces, le contact entre la main et la bouche peut entraîner une ingestion de plomb. Toute exposition au plomb, même à de faibles niveaux, peut causer des troubles irréversibles au cerveau et au système nerveux. Les jeunes enfants et nouveau-nés sont particulièrement vulnérables.
- Avant de décaper la peinture, assurez-vous que l'espace de travail soit clôturé. Utilisez de préférence un masque antipoussières.
- Ne brûlez pas la peinture. Utilisez le grattoir et maintenez la buse au moins à 25 mm de la surface peinte. Pour travailler à la verticale, travaillez de haut en bas pour éviter que la peinture tombe et brûle dans l'outil.
- Ramassez tous les restes de peinture de façon sûre et assurez-vous que l'espace de travail soit nettoyé de fond en comble une fois que le travail est achevé.

MONTAGE ET RÉGLAGE



Avant de procéder au montage et au réglage, débranchez toujours l'outil.





La température de l'air peut être réglée pour l'adapter à un vaste éventail d'applications. Le tableau ci-dessous propose des réglages pour les diverses applications.

Réglage	Applications
HG6030 : 1	<ul style="list-style-type: none">■ Refroidissement de pièces chaudes.■ Refroidissement de machines avant de changer les buses.
HG5030 : 1	■ Séchage de peintures et vernis.
HG6031V : 1	■ Enlever des autocollants.
HG6030 : 2	<ul style="list-style-type: none">■ Cirage et décirage.■ Séchage de bois de charpente humide avant le remplissage.■ Rétrécissement d'enveloppes et tubes d'isolation en PVC.■ Fonte de conduites congelées.
HG5030 : 2	■ Soudage de plastiques.
HG6031V : 2	■ Courbage de conduites et plaques en plastique.
HG6030 : 3	<ul style="list-style-type: none">■ Desserrage d'écrous et boulons rouillés ou fortement serrés.■ Décapage de peintures et laques.■ Soudage de joints de plomberie.



Si vous n'êtes pas sûr du réglage correct, commencez avec un réglage de température basse et augmentez graduellement la température jusqu'à atteindre des résultats optimaux.

COMMENT MONTER L'ACCESSOIRE CORRECT (S'IL Y A LIEU)

Icône	Description	Finalité
	Buse de protection de verres	Protection des fenêtres pour décaper les cadres
	Buse à réflecteur	Soudage de conduites
	Buse de réduction	Soudage, rétrécissement de manchons (la chaleur est concentrée sur une petite surface)
	Buse à rainure large	Séchage, fonte (la chaleur est répartie sur une surface plus ample)
	Grattoir	Décapage de peintures et vernis



- Assurez-vous que l'outil soit éteint et que la buse se soit refroidie.
- Si la buse tombe, les objets situés au sol peuvent prendre feu. Les buses doivent être montées fermement et fixées à l'appareil.
- Toucher une buse chaude peut causer des blessures graves. Avant d'installer ou de remplacer une buse, laissez refroidir complètement l'appareil ou utilisez un outil approprié.
- Une buse chaude peut mettre le feu à une surface. Posez les buses chaudes sur des surfaces ignifuges.
- Une buse incorrecte ou défectueuse peut causer une accumulation de chaleur et endommager l'appareil. Utilisez uniquement des buses originales appropriées à votre appareil selon les recommandations du tableau.

MODE D'EMPLOI

- Respectez toujours les instructions de sécurité et réglementations en vigueur.
- Saisissez l'outil avec une seule main ; ne placez pas l'autre main sur les fentes d'aération.

Avant l'utilisation

- Insérez l'accessoire correct pour l'application.
- Sélectionnez la température d'air désirée.

Démarrage et arrêt

- Pour mettre en marche l'outil, mettez l'interrupteur de marche/arrêt sur la position 1/2/3. De la fumée peut se dégager après la mise en marche. Cela est normal.
- Pour arrêter l'outil, sélectionnez la température la plus basse pour refroidir l'appareil et mettez l'interrupteur de marche/arrêt sur la position 0. Laissez refroidir l'outil avant de le déplacer ou le ranger.

Réglage de température

- Mettez l'interrupteur MARCHE/ARRÊT sur la position 1/2/3, selon la température requise.

Couvercle avant amovible

- Le couvercle avant peut être retiré pour travailler dans des espaces étroits.



Faites attention à la buse chaude.

Retirer le couvercle avant augmente le risque de brûlures car la buse chaude est à découvert.

Décapage de peinture

- Insérez un accessoire adéquat.
- Sélectionnez une température d'air élevée.
- Mettez en marche l'outil.
- Braquez l'air chaud sur la peinture à décaper.
- Lorsque la peinture se ramollit, grattez la peinture à l'aide du grattoir manuel.



Ne décapez pas les cadres métalliques de fenêtres car la chaleur pourrait se propager au verre et le briser. Pour décapier d'autres cadres de fenêtres, utiliser la buse de protection de verres.



Ne braquez pas l'outil sur un site pendant trop longtemps pour ne pas mettre le feu à la surface.



Évitez l'accumulation de peinture sur le grattoir car il pourrait prendre feu. Si nécessaire, retirez soigneusement les débris de peinture du grattoir à l'aide d'un couteau.

Usage fixe

Cet outil peut aussi être utilisé en mode fixe.

- Placez l'outil sur un établi stable.
- Fixez le câble pour ne pas faire tomber l'outil de l'établi.
- Mettez en marche l'outil en faisant attention.



Assurez-vous que la buse soit toujours braquée loin de vous et de toute personne présente.



Assurez-vous que rien ne tombe dans la tuyère.

Refroidissement

La buse et l'accessoire deviennent extrêmement chauds pendant l'usage. Laissez-les refroidir avant de déplacer ou de ranger l'outil.

- Pour réduire le temps de refroidissement, démarrez l'outil en sélectionnant le réglage de température d'air la plus basse et laissez-le tourner pendant quelques minutes.
- Arrêtez l'outil et laissez-le refroidir pendant au moins 30 minutes. Placez-le toujours à la verticale et debout.

ENTRETIEN ET NETTOYAGE



Attention : Avant de réaliser une intervention sur l'équipement, débranchez-le.

Entretien

- Votre outil électrique a été conçu pour fonctionner pendant de longs intervalles avec un minimum d'entretien. La continuité du fonctionnement satisfaisant dépend du soin et du nettoyage régulier de l'outil.
- Si le cordon d'alimentation est endommagé, le fabricant, son agent de service ou toute autre personne possédant des qualifications similaires devra le remplacer pour éviter les risques éventuels.

Lubrification

- Votre outil électrique n'a pas besoin de lubrification supplémentaire.

Nettoyage

- Maintenez les fentes d'aération libres et nettoyez régulièrement le boîtier avec un chiffon doux.

Nettoyage

- Maintenez les fentes d'aération de la machine propres pour éviter la surchauffe du moteur.
- Nettoyez régulièrement le boîtier de la machine avec un chiffon doux, de préférence après chaque usage.
- Maintenez les fentes d'aération libres de poussières et crasses.
- Si la crasse ne disparaît pas, utilisez un chiffon doux humecté avec de l'eau savonneuse.



N'utilisez jamais de solvants comme l'essence, l'alcool, l'ammoniaque ordinaire, etc. Ces solvants pourraient endommager les pièces en plastique.

CARACTÉRISTIQUES TECHNIQUES

N° de modèle:	HG5030	HG6031V	HG6030
Tension	220-240V~	220-240V~	220-240V~
Puissance	1600W	1800W	1800W
Température	I 350°C 300L/M	I 50-400°C 250L/M	I 50°C 250L/M
Débit d'air	II 500°C 500L/M	II 100-600°C 500L/M	II 300°C 250L/M III 600°C 500L/M
Longueur totale	233mm	257mm	233mm
Poids net	0.56kg	0.67kg	0.57kg

ENVIRONNEMENT



Si votre appareil doit être remplacé après un usage prolongé, ne le jetez pas avec les déchets domestiques. Mettez-le au rebut de façon écologique.

Les résidus produits par une machine électrique ne doivent pas être traités comme des déchets domestiques normaux. Veuillez remettre l'appareil à un centre de recyclage, si possible. Veuillez consulter vos autorités locales ou votre distributeur pour le recyclage.

Des modifications peuvent se produire sans préavis.

WARNUNG

Dieses Gerät darf nicht von Kindern oder Personen bedient werden, die unter eingeschränkten physischen, Sinnes- oder mentalen Fertigkeiten leiden oder keinerlei Wissen oder Erfahrung hinsichtlich der Bedienung solcher Geräte haben. Kinder dürfen nicht mit dem Gerät spielen. Die Reinigung und Wartung des Gerätes darf nicht von Kindern durchgeführt werden.

Wenn das Stromkabel beschädigt ist, muss es vom Hersteller, dessen Servicepersonal oder ähnlich qualifizierten Fachkräften ersetzt werden, um Gefahrensituationen zu vermeiden.

Es besteht Brandgefahr, wenn das Gerät nicht sorgfältig behandelt wird. Beachten Sie deshalb bitte Folgendes:

- Seien Sie vorsichtig mit dem Einsatz des Gerätes an Orten, an denen leicht brennbare Materialien anwesend sind.
- Richten Sie das Gerät nicht für längere Zeit auf die gleiche Stelle.
- Verwenden Sie das Gerät nicht in einer entzündlichen Atmosphäre.
- Bedenken Sie bitte, dass sich Hitze bis hin zu brennbaren Materialien ausbreiten kann, die sich außerhalb der Sichtweite befinden.
- Stellen Sie das Gerät nach dem Gebrauch in den zugehörigen Ständer und lassen Sie es abzukühlen, bevor Sie es lagern.
- Lassen Sie das Gerät nicht unbeaufsichtigt, wenn es eingeschaltet ist.

VERWENDUNGSZWECK

Ihr Heissluftgebläse wurde für das Ablösen von Farben, das Löten von Rohren, Schrumpfen von PVC-Isolierschlächen, Schweißen und Biegen von Plastik, sowie für allgemeine Trocken- und Enteisungsarbeiten entworfen.



WARNUNG: Lesen Sie diese Anleitung und die allgemeinen Sicherheitsanweisungen sorgfältig zur eigenen Sicherheit durch, bevor Sie das Gerät in Betrieb nehmen. Ihr Powertool sollte nur zusammen mit diesen Anweisungen weitergegeben und verliehen werden. Das Werkzeug sollte nur an ein Netzteil angeschlossen werden, das die gleiche Stromspannung besitzt, wie die auf dem Leistungsschild ausgewiesene. Zudem darf es nur mit einem Netzteil mit Einphasen-Wechselstrom betrieben werden. Das Gerät ist doppelt isoliert und kann demzufolge auch über Steckdosen betrieben werden, die keine Erdung besitzen.



Heiße Oberflächen - Verbrennungen von Fingern oder Händen.

BESCHREIBUNG

- ① Düse
- ② Ein-/Ausschalter (0/1/2) HG5030 & HG6031V
- ③ Ein-/Ausschalter (0/1/2/3) HG6030
- ③ Frontabdeckung
- ④ Funktionsrad

LIEFERUMFANG DES PRODUKTS

- Überprüfen Sie das Gerät, Stromkabel, den Stecker und das gesamte Zubehör auf Transportschäden.



WARNUNG: Die Verpackungsmaterialien sind keine Spielzeuge! Kinder dürfen nicht mit Plastiktüten spielen! Es besteht Erstickungsgefahr!

- **1 Heissluftgebläse**
- **1 Zubehörsatz (Zubehör ist nicht zwingend im Lieferumfang enthalten)**
- **1 Gebrauchsanleitung**



Bitte kontaktieren Sie Ihren Händler, wenn Teile fehlen oder beschädigt sind.

ALLGEMEINE SICHERHEITSHINWEISE FÜR POWERTOOLS

Lesen Sie alle Sicherheitshinweise und Anweisungen. Die Nichtbefolgung dieser kann zu Stromschlägen, Bränden und/oder schwerwiegenden Verletzungen führen.

Bewahren Sie alle Warnhinweise und Anweisungen als Referenz auf.

Der Begriff „Powertool“ in den Warnhinweisen bezieht sich auf Ihr Gerät, das entweder über ein Stromkabel oder mithilfe von Batterien (kabellos) betrieben wird.

Arbeitsbereich

- Halten Sie den Arbeitsbereich sauber und sorgen Sie für eine gute Beleuchtung. Unordentliche und dunkle Arbeitsplätze begünstigen Unfälle.
- Betreiben Sie Powertools nicht in entzündlichen Atmosphären, wie beispielsweise in der Nähe von brennbaren Flüssigkeiten, Gasen oder Staub. Powertools verursachen Funken, die zur Entzündung von Staub oder Dämpfen führen können.
- Stellen Sie sicher, dass sich keine Kinder und sonstige Personen in direkter Nähe aufhalten, wenn Sie das Powertool betreiben. Ablenkungen können dazu führen, dass Sie die Kontrolle über das Gerät verlieren.

Elektrische Sicherheitsvorkehrungen

- Die Stecker des Powertools müssen in die Steckdose passen. Unterlassen Sie jegliche Modifizierung des Steckers. Benutzen Sie keine Adapterstecker in Kombination mit geerdeten Powertools. Nicht modifizierte Stecker und passende Steckdosen verringern das Stromschlagrisiko.
- Vermeiden Sie den Körperkontakt mit geerdeten Oberflächen wie Rohren, Heizungskörpern, Küchenherden und Kühlschränken. Es besteht eine erhöhte Gefahr für Stromschläge, wenn Ihr Körper geerdet ist.
- Lassen Sie Powertools nicht mit Regenwasser oder anderen Flüssigkeiten in Berührung kommen. Das Eindringen von Wasser in das Powertool erhöht das Stromschlagrisiko.
- Setzen Sie das Kabel ausschließlich für seinen Verwendungszweck ein. Benutzen Sie das Kabel niemals dazu, das Powertool zu tragen, an diesem zu ziehen oder es aus der Steckdose zu ziehen. Halten Sie das Kabel von Hitze, Öl, scharfen Kanten oder beweglichen Teilen fern. Beschädigte oder verwickelte Kabel erhöhen das Stromschlagrisiko.
- Wenn Sie das Powertool im Freien benutzen, verwenden Sie ein Verlängerungskabel, das für den Einsatz im Freien geeignet ist. Die Verwendung eines Verlängerungskabels, das sich für den Einsatz im Freien eignet, reduziert das Stromschlagrisiko.
- Wenn sich der Einsatz des Powertools an einem feuchten Ort nicht vermeiden lässt, verwenden Sie ein Netzteil mit Fehlerstrom-Schutzeinrichtung. Der Einsatz einer Fehlerstrom-Schutzeinrichtung vermindert das Stromschlagrisiko.

Persönliche Sicherheit

- Bleiben Sie aufmerksam, achten Sie auf das, was Sie tun und verwenden Sie Ihren gesunden Menschenverstand beim Einsatz des Powertools. Benutzen Sie das Powertool nicht, wenn Sie müde oder unter dem Einfluss von Drogen, Alkohol oder Medikamenten stehen. Ein Moment der Unachtsamkeit während der Benutzung des Powertools kann zu schwerwiegenden Personenschäden führen.
- Verwenden Sie Schutzausrüstung. Tragen Sie grundsätzlich einen Augenschutz. Das eventuelle Tragen von Schutzausrüstung wie beispielsweise Staubmasken, rutschfesten Schuhen, Handschuhen oder Gehörschutz vermindert das Entstehen von Personenschäden.
- Vermeiden Sie die versehentliche Inbetriebnahme des Geräts. Stellen Sie sicher, dass das Gerät ausgeschaltet ist, bevor Sie es mit der Steckdose verbinden. Das Tragen von Powertools, während sich der Finger auf der Betriebstaste befindet oder das Einstecken von Powertools

bei eingeschaltetem Gerät begünstigt Unfälle.

- Entfernen Sie alle Schraubschlüssel oder Zangen, bevor Sie das Gerät einschalten. Solche Werkzeuge, die an rotierenden Teilen des Powertools befestigt sind, können körperliche Verletzungen verursachen.
- Lehnen Sie sich nicht zu weit über. Sorgen Sie grundsätzlich für einen stabilen Stand und halten Sie Ihre Balance. Dies ermöglicht eine bessere Kontrolle des Powertools, wenn es zu unerwarteten Bewegungen kommt.
- Tragen Sie zweckmäßige Kleidung. Tragen Sie keine lose Kleidung oder Schmuck. Halten Sie Ihre Haare, Kleidung und Handschuhe von den beweglichen Geräteteilen fern. Lose Kleidung, Schmuck oder lange Haare können sich in den beweglichen Geräteteilen verfangen.
- Wenn Zubehör für den Staubauffang oder anderen auftretenden Arbeitsabfällen im Lieferumfang enthalten ist, sorgen Sie für eine(n) ordnungsgemäße(n) Anschluss und Verwendung dieser. Der Gebrauch von solchem Zubehör kann Gefahren hinsichtlich des Staubaufkommens verringern.

Verwendung und Pflege des Powertools

- Verwenden Sie das Gerät nicht gewaltsam. Wählen Sie das Gerät entsprechend der zu verrichtenden Aufgaben. Der Einsatz eines passenden Powertools mit den angemessenen Einstellungen gewährleistet eine bessere und sicherere Erledigung aller Aufgaben.
- Benutzen Sie das Powertool nicht, wenn sich das Gerät nicht mithilfe des Betriebsschalters ein- und ausschalten lässt. Jedes Powertool, das sich nicht über diesen Schalter bedienen lässt, stellt eine Gefahr dar und muss repariert werden.
- Ziehen Sie den Stecker aus der Steckdose, bevor Sie Änderungen am Gerät vornehmen, Zubehör austauschen oder das Gerät lagern. Solche präventiven Sicherheitsmaßnahmen verringern das Risiko eines versehentlichen Einschaltens des Geräts.
- Lagern Sie das Powertool bei Nichtgebrauch außerhalb der Reichweite von Kindern und vermeiden Sie, dass das Powertool von Personen betrieben wird, die nicht mit diesen Anweisungen vertraut sind. Powertools stellen eine Gefahr dar, wenn sie von ungeschulten Personen verwendet werden.
- Wartung von Powertools. Untersuchen Sie das Gerät auf Achsverschiebung oder ein(e) Verklemmen der beweglichen Teile, Beschädigung der Teile und andere Zustände, die den Betrieb des Powertools beeinträchtigen können. Wenn es zu einer Beschädigung kommt, lassen Sie diese bitte beheben, bevor Sie das Gerät erneut verwenden. Viele Unfälle geschehen aufgrund von schlecht gewarteten Powertools.
- Halten Sie Ihre Schnittwerkzeuge sauber und scharf. Ordnungsgemäß gepflegte Klingen-Schnittwerkzeuge verketten weniger und sind einfacher zu bedienen.
- Verwenden Sie das Powertool, Zubehör und die Werkzeugteile usw. gemäß dieser Anweisungen und dem Verwendungszweck des entsprechenden Powertools. Berücksichtigen Sie hierbei die Arbeitsumstände und die durchzuführenden Arbeiten. Der Einsatz des Powertools für den Betrieb zu einem anderen als dem vorgesehenen Verwendungszweck kann ggf. zu einer gefährlichen Situation führen.

Wartung

- Lassen Sie die Wartung Ihres Powertools

durch qualifiziertes Wartungspersonal durchführen. Hierbei sollten nur originale Ersatzteile verwendet werden. Dies gewährleistet, dass die Sicherheit des Powertools gewahrt wird.

ZUSÄTZLICHE SICHERHEITSAUWEISUNGEN FÜR DAS HEISSLUFTGEBLÄSE

- Halten Sie Ihre Hand nicht über die Luftschlitze oder blockieren Sie diese auf irgendeine Art und Weise.
- Die Düse und das Zubehör des Geräts werden während des Betriebs extrem heiß. Lassen Sie diese Teile abkühlen, bevor Sie das Gerät berühren.
- Schalten Sie das Gerät grundsätzlich aus, bevor Sie es ablegen.
- Lassen Sie das Gerät nicht unbeaufsichtigt, wenn es eingeschaltet ist.
- Es besteht Brandgefahr, wenn das Gerät nicht sorgfältig behandelt wird.
- Hitze kann sich bis hin zu brennbaren Materialien ausbreiten, die sich außerhalb der Sichtweite befinden. Benutzen Sie das Gerät nicht in einer feuchten Umgebung oder in einer Umgebung, in der brennbare Gase existieren oder in der Nähe von leicht brennbaren Materialien.
- Lassen Sie das Gerät abkühlen, bevor Sie es wieder verstauen.
- Sorgen Sie für eine angemessene Belüftung, da giftige Gase entstehen können.
- Verwenden Sie das Gerät nicht als Haartrockner.
- Blockieren Sie auf keinen Fall den Lufteinlass oder die Düsenöffnung, da dies zu einem übermäßigen Hitzestau führt, der das Gerät beschädigen kann.
- Richten Sie den Heißluftstrahl niemals auf andere Personen.
- Vermeiden Sie die Berührung der Metalldüse, da diese während des Betriebs sehr heiß wird und auch nach dem Gebrauch noch bis zu 30 Minuten heiß ist.
- Vermeiden Sie während oder direkt nach der Benutzung jegliche Berührung der Düse mit Gegenständen.
- Stecken Sie keine Gegenstände in die Düse, da dies einen Stromschlag verursachen kann. Schauen Sie nicht direkt in die Düse, während das Gerät in Betrieb ist, da die austretende Hitze zu Verletzungen führen kann.
- Vermeiden Sie das Anhaften von Farben an der Düse oder dem Spachtel, da sich diese nach kurzer Zeit entzünden können.

Farbentfernung

- Verwenden Sie dieses Gerät nicht zur Entfernung von bleihaltigen Farben. Die abblätternde Farbe, Farbrückstände und Dämpfe können bleihaltig und somit giftig sein. Alle Gebäude, die vor dem Jahr 1960 gebaut wurden, sind möglicherweise mit bleihaltigen Farben und mit mehreren Lagen dieser Farben gestrichen worden. Nach dem Auftragen auf Oberflächen kann ein einfacher Hand-zu-Mund Kontakt die Aufnahme von Blei verursachen. Die Aufnahme von selbst kleinsten Mengen von Blei kann irreparable Schäden an Gehirn und Nervensystem verursachen. Kleine und noch ungeborene Kinder sind hierfür besonders anfällig.

- Sorgen Sie dafür, dass die Räume abgedichtet sind, wenn Sie solche Farben entfernen. Tragen Sie möglichst eine Staubmaske.
- Verbrennen Sie die Farbe nicht. Verwenden Sie den Spachtel und halten Sie einen Mindestabstand von 25 mm von der gestrichenen Oberfläche zur Düse. Wenn Sie vertikal arbeiten, tun Sie dies grundsätzlich mit Ausrichtung nach unten, um zu verhindern, dass Farbe in das Werkzeug gelangt und verbrennt.
- Entfernen Sie alle Farbrückstände sicher und gewährleisten Sie, dass der Arbeitsbereich gründlich gereinigt wird, nachdem die Arbeiten abgeschlossen sind.

MONTAGE UND EINSTELLUNG



Ziehen Sie den Stecker aus der Steckdose, bevor Sie das Gerät montieren oder einstellen.

Die Lufttemperatur kann entsprechend der Anwendung eingestellt werden. Die unten gezeigte Tabelle zeigt Einstellungen für diverse Anwendungen.

Einstellung	Anwendungen
HG6030: 1	<ul style="list-style-type: none"> ■ Kühlung der heißen Teile. ■ Kühlen der Maschine vor Austausch der Düse.
HG5030: 1	<ul style="list-style-type: none"> ■ Trocknen von Farben und Lacken. ■ Entfernen von Aufklebern. ■ Wachsen und Entwachsen ■ Trocknen von nassem Nutzholz vor der Versiegelung. ■ Schrumpfen von PVC-Hüllen und Isolierschläuchen. ■ Enteisen von gefrorenen Rohren.
HG6031V: 1	
HG6030: 2	
HG5030: 2	<ul style="list-style-type: none"> ■ Verschweißen von Plastikteilen. ■ Verformen von Plastikrohren und -platten. ■ Lösen von verrosteten oder fest angezogenen Schrauben und Muttern. ■ Entfernen von Farben und Lacken. ■ Verschweißen von Rohrleitungsverbindungen.
HG6031V: 2	
HG6030: 3	



Wenn Sie nicht sicher sind, welche Einstellung die Richtige ist, beginnen Sie mit einer niedrigen Temperatureinstellung und erhöhen Sie diese langsam, bis ein optimales Ergebnis erzielt wird.

AUFSATZ DES PASSENDEN ZUBEHÖRS (FALLS ZUTREFFEND)

Symbol	Beschreibung	Zweck
	Glasschutzdüse	Schutz von Fenstern beim Abziehen der Fensterrahmen
	Reflektordüse	Verschweißen von Rohren
	Reduzierdüse	Schweißen, Schrumpfen von Isolierschläuchen (Hitze wird auf einen kleinen Bereich konzentriert)
	Breitschlitzdüse	Trocknen, Enteisen (Hitze auf einen großen Bereich konzentriert)
	Spachtel	Abziehen von Farben und Lacken.



- Stellen Sie sicher, dass das Gerät ausgeschaltet und die Düse abgekühlt ist.
- Das Herunterfallen der Düse kann ein Entzünden der auf dem Boden befindlichen Objekte verursachen. Die Düsen müssen fest und sicher auf dem Gerät montiert werden.
- Das Berühren einer Düse kann zu schweren Verbrennungen führen. Lassen Sie das Gerät erst vollständig abkühlen oder verwenden Sie ein passendes Werkzeug für die Montage oder den Austausch der Düse.
- Eine heiße Düse kann die Oberfläche in Brand setzen. Legen Sie heiße Düsen ausschließlich auf feuerfesten Oberflächen ab.
- Eine falsche oder defekte Düse kann zu einem Hitzestau und somit zur Beschädigung des Gerätes führen. Nutzen Sie nur originale, auf der Tabelle ausgewiesene Düsen, die sich für Ihr Gerät eignen.

GEBRAUCHSANWEISUNG

- Befolgen Sie grundsätzlich die Sicherheitsanweisungen und beachten Sie die geltende Gesetzgebung.
- Halten Sie das Gerät mit nur einer Hand fest und blockieren Sie die Luftschlitze nicht mit ihrer anderen Hand.

Vor dem Betrieb

- Montieren Sie das der Anwendung entsprechende Zubehör.
- Stellen Sie die gewünschte Lufttemperatur ein.

Ein- und Ausschalten

- Legen Sie den Schalter auf die Position 1/2/3, um das Gerät einzuschalten. Es kann kurz nach dem Einschalten zu einer geringen Rauchentwicklung kommen. Dies ist völlig normal.
- Ändern Sie die Einstellung zwecks Abkühlung auf die niedrigste Einstellung und legen Sie den Schalter danach auf die Position 0, um das Gerät abzuschalten. Lassen Sie das Gerät abkühlen, bevor Sie es bewegen oder verstauen.

Temperatureinstellung

- Legen Sie den EIN-/AUSSCHALTER je nach gewünschter Temperatur auf die Position 1/2/3.

Abnehmbare Frontabdeckung

- Für das Arbeiten an engen Orten, kann die Frontabdeckung abgenommen werden.



Vorsicht mit der heißen Düse.

Das Abnehmen der Frontabdeckung erhöht das Risiko von Verbrennungen, da die heiße Düse frei zugänglich ist.

Abziehen von Farben

- Montieren Sie das passende Zubehör.
- Stellen Sie eine hohe Lufttemperatur ein.
- Schalten Sie das Gerät ein.
- Richten Sie den Heißluftstrahl auf die zu entfernende Farbe.
- Wenn die Farbe aufweicht, kratzen Sie diese mit einem Spachtel ab.



Ziehen Sie keine Fensterrahmen aus Eisen ab, da sich die Hitze auf das Glas übertragen kann, und zu Rissen in diesem führen kann. Verwenden Sie die Glasschutzdüse, wenn Sie andersartige Fensterrahmen abziehen.



Richten Sie das Gerät nicht zu lange auf eine Stelle, da sich diese entzünden kann.



Vermeiden Sie das Ansammeln von Farbresten auf dem Spachtel, da sich diese entzünden können. Entfernen Sie die Farbreste falls nötig vorsichtig mithilfe eines Messers vom Spachtel.

Statischer Betrieb

Dieses Gerät kann auch in statischer Position betrieben werden.

- Stellen Sie das Gerät auf eine stabile Werkbank.
- Sichern Sie das Kabel, um zu verhindern, dass es das Gerät von der Werkbank zieht.
- Schalten Sie das Gerät vorsichtig ein.



Stellen Sie sicher, dass die Düse niemals auf Sie oder irgendeine andere Person ausgerichtet ist.



Stellen Sie sicher, dass keine Gegenstände in die Düse geraten.

Abkühlung

Die Düse und das Zubehör werden während des Betriebs extrem heiß. Lassen Sie diese erst abkühlen, bevor Sie das Gerät bewegen oder es verstauen.

- Schalten Sie das Gerät auf niedrigster Lufttemperatureinstellung ein und lassen Sie es für ein paar Minuten laufen, um die Abkühlzeit zu reduzieren.
- Schalten Sie das Gerät ab und lassen Sie es für mindestens 30 Minuten abkühlen. Legen Sie das Gerät grundsätzlich vertikal und stehend ab.

WARTUNG UND PFLEGE



Achtung: Ziehen Sie erst den Stecker aus der Steckdose, bevor Sie irgendwelche Arbeiten am Gerät durchführen.

Wartung

- Das Design Ihres Powertools begünstigt den Einsatz für einen längeren Zeitraum mit einem Minimum an Wartung. Der fortlaufend ordnungsgemäße Gerätebetrieb ist von einer ordentlichen Werkzeuftpflege und regelmäßigen Reinigung abhängig.
- Sollte das Netzkabel beschädigt sein, muss es vom Hersteller, dem Kundendienst oder einer ähnliche qualifizierten Person ausgetauscht werden, um Gefahren zu vermeiden.

Schmierung

- Ihr Powertool benötigt keine zusätzliche Schmierung.

Reinigung

- Halten Sie die Lüftungsschlitze frei von Fremdkörpern und reinigen Sie das Gehäuse regelmäßig mit einem weichen Tuch.

Reinigung

- Halten Sie die Lüftungsschlitze des Geräts sauber, um ein Überhitzen der Maschine zu vermeiden.
- Reinigen Sie das Gehäuse regelmäßig mit einem weichen Tuch, vorzugsweise nach jedem Gebrauch.
- Halten Sie die Lüftungsschlitze staub- und schmutzfrei.
- Verwenden Sie ein nasses Tuch mit Seifenlauge, wenn sie hartnäckigen Schmutz entfernen müssen.



Verwenden Sie niemals Lösungsmittel wie Petroleum, Alkohol, Ammoniakwasser usw. Diese Lösungsmittel können die Plastikteile beschädigen.

TECHNISCHE DATEN

Modellnr.:	HG5030	HG6031V	HG6030
Elektrische Spannung	220-240V~	220-240V~	220-240V~
Leistung	1600W	1800W	1800W
Temperatur	I 350°C	I 50-400°C	I 50°C
Luftfluss	300L/M	250L/M	250L/M
	II 500°C	II 100-600°C	II 300°C
			III 600°C
Gesamtlänge	233mm	257mm	233mm
Nettogewicht	0,56kg	0,67kg	0,57kg

UMWELT



Wenn Sie in ferner Zukunft einen Ersatz für Ihr Gerät benötigen, entsorgen Sie das alte Gerät nicht im normalen Hausmüll, sondern auf umweltfreundliche Weise.

Elektroabfälle sollten nicht als normaler Hausmüll entsorgt werden. Bitte entsorgen Sie das Altgerät an einer Deponie für Elektroabfälle, falls vorhanden. Kontaktieren Sie die örtlichen Behörden oder Ihren Händler, um weitere Hinweise für das Recycling zu erhalten.

Änderungen vorbehalten.

⚠ AVVERTENZA

Questo apparecchio non deve essere utilizzato da bambini o da persone con capacità mentali, fisiche o sensoriali ridotte, o che non dispongano dell'esperienza e/o della conoscenza necessarie. I bambini non devono giocare con l'apparecchio. La pulizia e la manutenzione non devono essere affidata ai bambini.

se il cavo di alimentazione viene danneggiato, deve essere sostituito dal produttore, un suo agente o da un'altra persona qualificata per evitare rischi.

Se l'apparecchio non viene utilizzato con attenzione, potrebbe verificarsi un incendio, pertanto:

- prestare attenzione quando si usa l'apparecchio in ambienti contenenti materiali combustibili;
- non usare sullo stesso oggetto per troppo a lungo;
- non usare in presenza di atmosfera esplosiva;
- tenere presente che il calore potrebbe raggiungere materiali combustibili non visibili;
- dopo l'uso, collocare l'apparecchio sul suo supporto dopo l'uso e lasciarlo raffreddare prima di metterlo da parte;
- non lasciare l'apparecchio incustodito se acceso.

USO PREVISTO

La pistola termica è stata progettata per la sverniciatura, la saldatura delle tubature, il restringimento del PVC, la saldatura e la piegatura della plastica, e per altri scopi generici di essiccazione e scioglimento.



ATTENZIONE: per la propria sicurezza, leggere attentamente questo manuale e le precauzioni di sicurezza di carattere generale prima di usare l'apparecchio. L'utensile elettrico deve essere trasferito a terzi insieme a queste istruzioni.

L'utensile deve essere collegato a un alimentatore dello stesso voltaggio indicato sulla targhetta, in quanto può essere usato solo con tensione alternata monofase. Hanno un doppio isolamento e, pertanto, possono essere usati con le prese senza conduttore di terra.



Superfici estremamente calde - Pericolo di ustioni alle dita o alle mani.

DESCRIZIONE

- ① Ugello
- ② Interruttore on/off (0/1/2) HG5030 & HG6031V
- ③ Interruttore on/off (0/1/2/3) HG6030
- ④ Coperchio frontale
- ④ Manopola

CONTENUTO DELLA CONFEZIONE

- Verificare che l'apparecchio, il cavo di alimentazione, la spina di alimentazione e tutti gli accessori non abbiano subito danni durante il trasporto.



ATTENZIONE: I materiali da imballaggio non sono giocattoli! I bambini non devono giocare con le buste di plastica! Pericolo di soffocamento!

- 1 Pistola termica
- 1 Set di accessori (gli accessori potrebbero non essere necessariamente inclusi)
- 1 Manuale d'uso



Se alcune parti sono mancanti o danneggiate, contattare il rivenditore.

AVVERTENZE GENERALI PER L'USO DI ELETTROUTENSILI

Leggere tutte le avvertenze di sicurezza e le istruzioni. L'inosservanza delle avvertenze ed istruzioni può causare scosse elettriche, incendi e/o gravi lesioni.

Conservare tutte le avvertenze e istruzioni per la futura consultazione.

Il termine "utensile elettrico" nelle avvertenze si riferisce all'utensile elettrico alimentato dalla rete (con cavo) o all'utensile elettrico alimentato a batteria (cordless).

Area di lavoro

- **Mantenere pulita e illuminata l'area di lavoro.** Aree disordinate o non adeguatamente illuminate favoriscono gli incidenti.
- **Non usare gli utensili elettrici in ambienti esplosivi, come ad esempio in presenza di gas, polvere o liquidi infiammabili.** Gli utensili elettrici generano scintille che possono incendiare la polvere o le esalazioni volatili.
- **Tenere lontani i bambini e tutti i presenti quando si aziona un utensile elettrico.** Una distrazione può provocare la perdita del controllo.

Sicurezza elettrica

- **Le spine dell'utensile elettrico devono corrispondere alle prese. Non modificare le spine in alcun modo. Non usare adattatori con utensili elettrici con messa a terra.** L'uso di spine non modificate e di prese corrispondenti riduce il rischio di shock elettrico.
- **Evitare il contatto del corpo con superfici di messa a terra quali tubi, termosifoni, fornelli e frigoriferi.** Se il corpo viene collegato a terra, vi è un aumentato rischio di shock elettrico.
- **Non esporre gli utensili elettrici a pioggia o umidità.** La penetrazione di acqua in un utensile elettrico aumenta il rischio di shock elettrico.
- **Usare il cavo nel modo opportuno. Non usare il cavo per trasportare, tirare o scollegare l'utensile elettrico. Tenere il cavo lontano da calore, olio, bordi appuntiti o parti in movimento.** Cavi danneggiati o aggrovigliati aumentano il rischio di shock elettrico.
- **Quando si usa un utensile elettrico all'aperto, usare una prolunga idonea.** L'uso di un cavo idoneo per l'uso all'aperto riduce il rischio di shock elettrico.
- **Se è inevitabile utilizzare un utensile elettrico in un luogo umido, usare un alimentatore protetto da RCD (dispositivo a corrente residua).** L'uso di un RCD riduce il rischio di shock elettrico.

Sicurezza personale

- **Restare vigili, prestare attenzione a quello che si sta facendo e usare il buon senso quando si adopera un utensile elettrico. Non utilizzare un utensile elettrico se si è stanchi o sotto l'influenza di droghe, alcool o medicine.** Un momento di disattenzione mentre si adopera un utensile elettrico può provocare gravi lesioni personali.
- **Uso di attrezzature di sicurezza. Indossare sempre una protezione per gli occhi.** Attrezzature di sicurezza, quali mascherine, scarpe antiscivolo, casco o altre protezioni idonee riducono il rischio di lesioni personali.
- **Evitare l'accensione accidentale. Assicurarsi che l'interruttore sia in posizione Off prima di collegare l'utensile.** Il trasporto dell'utensile elettrico con il dito sopra l'interruttore o il collegamento dell'utensile elettrico con l'interruttore su ON favoriscono gli incidenti.
- **Rimuovere eventuali chiavi di regolazione o chiavi inglesi prima di accendere l'utensile elettrico.** Lasciare una qualsiasi chiave collegata a una parte rotante dell'utensile elettrico può provocare lesioni personali.

- **Non sporgersi troppo. Mantenere sempre i piedi saldi a terra e un buon equilibrio.** Ciò consente di avere un miglior controllo dell'utensile elettrico in situazioni inaspettate.
- **Vestirsi adeguatamente. Non indossare indumenti larghi o gioielli. Tenere i capelli, i vestiti e i guanti lontano dalle parti in movimento.** Indumenti larghi, gioielli o capelli lunghi potrebbero restare intrappolati dalle parti in movimento.
- **Se si dispone di dispositivi per il collegamento di sistemi per l'estrazione e la raccolta della polvere, assicurarsi che siano collegati e usati in modo idoneo.** L'uso di tali dispositivi può ridurre i rischi legati alla polvere.

Uso e cura degli utensili elettrici

- **Non forzare l'utensile elettrico. Usare l'utensile elettrico idoneo per la propria applicazione.** L'utensile elettrico in questione lavorerà meglio, e in modo più sicuro, se usato alla tensione per il quale è stato progettato.
- **Non usare l'utensile elettrico se l'interruttore di accensione/spengimento non funziona.** Un utensile elettrico che non può essere controllato dall'interruttore è pericoloso e deve essere riparato.
- **Scollegare la spina dalla fonte di alimentazione prima di apportare regolazioni, cambiare gli accessori o conservare l'utensile elettrico.** Queste misure di sicurezza preventive riducono il rischio di avvio accidentale dell'utensile elettrico.
- **Riporre l'utensile elettrico inattivo fuori dalla portata dei bambini e non permettere a persone che non sono familiari con queste istruzioni di adoperare l'utensile.** Gli utensili elettrici sono pericolosi nelle mani di utenti inesperti.
- **Eseguire la manutenzione degli utensili elettrici. Assicurarsi che le parti in movimento non siano disallineate o incollate, che non vi siano componenti rotti e altre condizioni che potrebbero influire sul funzionamento dell'utensile elettrico.** Se l'utensile elettrico è danneggiato, farlo riparare prima di utilizzarlo. Molti incidenti sono causati dalla scarsa manutenzione.
- **Mantenere appuntiti e puliti gli utensili da taglio.** Se gli strumenti da taglio sono adeguatamente conservati e con bordi affilati, sono meno propensi a incollarsi e più facili da controllare.
- **Usare l'utensile elettrico, gli accessori, le punte, ecc. in accordo con queste istruzioni e nel modo previsto per il particolare tipo di utensile elettrico, tenendo in considerazione le condizioni di lavoro e il lavoro da svolgere.** L'uso di un utensile elettrico per operazioni diverse da quelle previste può portare a situazioni pericolose.

Assistenza

- **Far riparare l'utensile elettrico da personale qualificato che usa solo parti di ricambio identiche.** Ciò garantisce la sicurezza dell'utensile elettrico.

ISTRUZIONI DI SICUREZZA AGGIUNTIVE PER LE PISTOLE TERMICHE

- Non posizionare la mano sopra le ventole d'aria e non bloccarle le ventole in alcun modo.
- L'ugello e gli accessori di questo utensile diventano estremamente roventi durante l'uso. Lasciar raffreddare le parti prima di toccarle.
- Spegner sempre l'utensile prima di riporlo.
- Non lasciare l'apparecchio incustodito se acceso.
- Se l'apparecchio non viene utilizzato con attenzione, potrebbe verificarsi un incendio.
- Tenere presente che il calore potrebbe raggiungere materiali combustibili non visibili. Non usare in ambienti umidi in cui possono essere presenti gas o accanto a materiali combustibili.
- Lasciar raffreddare completamente l'utensile prima di riporlo.
- Assicurare un'adeguata ventilazione in quanto potrebbero prodursi fumi tossici.
- Non usare come asciugacapelli.
- Non ostruire le prese d'aria o l'uscita dell'ugello in quanto si potrebbe provocare un eccessivo calore con conseguente danno all'utensile.
- Non dirigere il getto d'aria calda verso altre persone.
- Non toccare l'ugello di metallo perché diventa rovente durante l'uso e resta rovente fino a 30 minuti dopo l'uso.
- Non collocare l'ugello contro nulla durante o immediatamente dopo l'uso.
- Non introdurre oggetti nell'ugello in quanto si potrebbe creare uno shock elettrico. Non guardare dentro l'ugello mentre l'unità è in funzione a causa delle elevate temperature prodotte.
- Non far aderire la vernice all'ugello o al raschietto in quanto si potrebbe incendiare dopo un po' di tempo.

Rimozione della vernice

- Non usare questo strumento per rimuovere pitture contenenti piombo. Le incrostazioni, i residui e i vapori di vernice possono contenere piombo, un materiale velenoso. Inoltre, le abitazioni precedenti al 1960 potrebbero essere state dipinte in passato con vernici contenenti piombo e ricoperte da ulteriori strati di vernice. Una volta depositate sulle superfici, il contatto delle mani con la bocca può provocare un'ingestione di piombo. Perfino l'esposizione a bassi livelli di piombo può provocare un danno irreversibile al cervello e al sistema nervoso. I bambini e i feti son particolarmente vulnerabili.
- Quando si rimuove la vernice, assicurarsi che l'area di lavoro sia circoscritta. Indossare preferibilmente una mascherina.
- Non bruciare la vernice. Usare il raschietto e tenere l'ugello ad almeno 25 mm dalla superficie verniciata. Se si lavora in direzione verticale, lavorare verso il basso per evitare che la vernice cada nell'utensile e bruci.
- Smaltire tutti i detriti in modo sicuro, e accertarsi di pulire perfettamente l'area di lavoro dopo aver completato le operazioni.

ASSEMBLAGGIO E REGOLAZIONE



Prima dell'assemblaggio e della regolazione, scollegare sempre l'utensile.





La temperatura dell'aria può essere regolata in modo che si adatti a un'ampia gamma di applicazioni. La tabella seguente suggerisce le impostazioni per le diverse applicazioni.

Impostazione	Applicazioni
HG6030: 1	<ul style="list-style-type: none">■ Far raffreddare le parti roventi.■ Far raffreddare le macchine prima di caricare l'ugello.
HG5030: 1	<ul style="list-style-type: none">■ Essiccazione di vernici e smalti.
HG6031V: 1	<ul style="list-style-type: none">■ Rimozione di adesivi.
HG6030: 2	<ul style="list-style-type: none">■ Ceratura e deceratura.■ Essiccatura di legname umido prima del riempimento.■ Restringimento di confezioni in PVC e tubi isolanti.■ Scongellamento di tubature congelate.
HG5030: 2	<ul style="list-style-type: none">■ Saldature di plastica.
HG6031V: 2	<ul style="list-style-type: none">■ Piegatura di tubature e lamine in plastica.
HG6030: 3	<ul style="list-style-type: none">■ Allentamento di dadi e bulloni arrugginiti o saldamente serrati.■ Rimozione di vernici e smalti.■ Saldatura di giunti idraulici.



Se non si è sicuri dell'impostazione corretta, iniziare con una temperatura più bassa e aumentarla gradualmente fino ad ottenere il risultato ottimale.

MONTAGGIO DELL'ACCESSORIO CORRETTO (SE APPLICABILE)

Icona	Descrizione	Funzione
	Ugello per la protezione del vetro	Protezione delle finestre si scrostano i telai
	Ugello riflettore	Saldatura di tubature
	Ugello riduttore	Saldatura, restringimento delle guaine (calore concentrato su una piccola area)
	Ugello a fessura larga	Essiccazione, scongelamento (calore diffuso su un'ampia area)
	Raschietto	Sverniciatura di vernici e smalti



- Assicurarsi che l'utensile sia spento e che l'ugello si sia raffreddato.
- La caduta di un ugello può incendiare gli oggetti sul pavimento. Gli ugelli devono essere montati saldamente e fissati all'unità.
- Toccare un ugello rovente può provocare ustioni serie. Prima di attaccare o sostituire un ugello, lasciare raffreddare completamente l'unità o usare un utensile idoneo.
- Un ugello rovente può incendiare una superficie. Posizionare gli ugelli solo su superfici ignifughe.
- Un ugello errato o difettoso può portare a un accumulo di calore e danneggiare l'unità. Utilizzare solo ugelli originali indicati nella tabella e idonei alla propria unità.

ISTRUZIONI D'USO

- Osservare sempre le istruzioni di sicurezza e le normative vigenti.
- Utilizzare solo una mano per sorreggere l'utensile, non collocare l'altra mano sulle ventole d'aria.

Prima dell'uso

- Montare l'accessorio corretto per l'applicazione.
- Impostare la temperatura dell'aria desiderata.

Accensione e spegnimento

- Per accendere l'utensile, collocare l'interruttore On/Off nella posizione 1/2/3. Dopo l'accensione potrebbe venire emesso del fumo. Ciò non costituisce un problema.
- Per spegnere l'utensile, impostare la temperatura più bassa per raffreddarlo, quindi impostare l'interruttore On/Off sulla posizione 0. Lasciar raffreddare l'utensile prima di spostarlo o riporlo.

Impostazione della temperatura

- Spostare l'interruttore ON/OFF su 1/2/3, a seconda della temperatura necessaria.

Coperchio frontale staccabile

- Il coperchio frontale può essere rimosso quando si lavora su aree ristrette.



Prestare attenzione all'ugello rovente.

La rimozione del coperchio frontale aumenta il rischio di ustioni dovute al contatto con l'ugello rovente nudo.

Sverniciatura di pitture

- Montare un accessorio appropriato.
- Impostare una temperatura dell'aria elevata.
- Accendere l'utensile.
- Dirigere l'aria calda sulla vernice da rimuovere.
- Quando la vernice si ammorbidisce, raschiarla usando un raschietto.



Non sverniciare i telai di finestre in metallo in quanto il calore può essere condotto nel vetro e romperlo. Per sverniciare i telai di altri tipi di finestre, usare l'ugello per la protezione del vetro.



Per impedire che la superficie prenda fuoco, non dirigere l'utensile sullo stesso punto per troppo tempo.



Evitare di far accumulare la vernice sull'accessorio per raschiare, in quanto potrebbe incendiarsi. Se necessario, rimuovere i detriti di vernice dall'accessorio per raschiare usando un coltello

Impiego stazionario

Questo utensile può essere usato anche in modalità stazionaria.

- Posizionare l'utensile su un banco da lavoro stabile.
- Assicurare il cavo, in modo che non tiri lo strumento dal banco di lavoro.
- Accendere con attenzione l'utensile.



Assicurarsi sempre che l'ugello non punti verso di sé e i presenti.



Assicurarsi di non far cadere nulla nell'ugello.

Raffreddamento

L'ugello e gli accessori diventano roventi durante l'uso. Lasciarli raffreddare completamente prima di provare a spostare o a riporre l'utensile.

- Per ridurre il tempo di raffreddamento, accendere l'utensile alla temperatura dell'aria più bassa, quindi lasciarlo andare per qualche minuto.
- Spegnerlo l'utensile e lasciarlo raffreddare per almeno 30 minuti. Posizionare sempre in posizione verticale.

MANUTENZIONE E PULIZIA



Attenzione: Prima di eseguire qualsiasi operazione sull'apparecchiatura, staccare la spina.

Manutenzione

- Questo utensile elettrico è stato progettato per durare a lungo con un minimo di manutenzione. Un funzionamento soddisfacente continuo dipende da una cura idonea e una pulizia regolare.
- Se il cavo di alimentazione è danneggiato, deve essere sostituito dal produttore, dal suo agente di assistenza o da personale qualificato per evitare rischi.

Lubrificazione

- Questo utensile elettrico non richiede ulteriore lubrificazione.

Pulizia

- Tenere pulite le feritoie di ventilazione e pulire l'alloggiamento con un panno morbido.

Pulizia

- Tenere pulite le feritoie di ventilazione della macchina per evitare il surriscaldamento del motore.
- Pulire regolarmente l'alloggiamento della macchina con un panno morbido, preferibilmente dopo ogni uso.
- Tenere le feritoie di ventilazione prive di polvere e sporco.
- Se lo sporco non va via, usare un panno morbido inumidito con acqua insaponata.



Non usare solventi quali petrolio, alcool, acqua ammoniacata, ecc. Questi solventi possono danneggiare le parti in plastica.

DATI TECNICI

N. modello:	HG5030	HG6031V	HG6030
Tensione	220-240V~	220-240V~	220-240V~
Potenza	1600W	1800W	1800W
Temperatura	I 350°C	I 50-400°C	I 50°C
Flusso d'aria	300L/M	250L/M	250L/M
	II 500°C	II 100-600°C	II 300°C
	500L/M	500L/M	250L/M
			III 600°C
			500L/M
Lunghezza totale	233mm	257mm	233mm
Peso netto	0,56kg	0,67kg	0,57kg

AMBIENTE



Nel caso in cui l'apparecchio debba essere sostituito dopo un uso prolungato, non gettarlo con i rifiuti domestici, ma smaltirlo in modo sicuro per l'ambiente.

I rifiuti prodotti dalle macchine elettriche non devono essere trattati come normali rifiuti domestici. Riciclarli presso gli appositi siti. Per avere informazioni sul riciclo, consultare le autorità locali.

Condizioni soggette a modifiche senza preavviso.

WAARSCHUWING

Dit apparaat kan niet worden gebruikt door kinderen of personen met verminderde lichamelijke, zintuiglijke of verstandelijke vermogens of gebrek aan ervaring en kennis. Kinderen mogen niet met het apparaat spelen. Reinigings- en onderhoudswerkzaamheden mogen niet door kinderen worden uitgevoerd.

Als het netsnoer beschadigd is, moet deze vervangen worden door de fabrikant, technische dienst of gelijkwaardige personen om gevaar te voorkomen.

Brand kan optreden als het apparaat niet behoren wordt gebruikt, daarom:

- wees voorzichtig wanneer u het apparaat gebruikt op plaatsen waar brandbare materialen aanwezig zijn;
- dezelfde plaats niet voor een lange periode gebruiken;
- niet gebruiken in aanwezigheid van een explosieve atmosfeer;
- let u erop dat warmte naar brandbare materialen die niet zichtbaar zijn kan worden gevoerd;
- plaats het apparaat na gebruik op zijn staander en laat het afkoelen om het op te bergen;
- laat het apparaat niet aanstaan wanneer u het onbeheerd achterlaat.

BEOOGD GEBRUIK

Uw warmtepistool is ontworpen voor het verwijderen van verf, pijpen solderen, krimpen PVC, lassen en vouwen van kunststoffen alsook algemene drogen en ontdooien doeleinden.



WAARSCHUWING: Lees deze handleiding en de algemene veiligheidsinstructies voorzichtig door, alvorens u het apparaat in gebruik gaat nemen, dit uw eigen veiligheid. Uw elektrische gereedschap mag uitsluitend worden overgedragen in combinatie met deze instructies.

Het gereedschap moet worden aangesloten op een stroombron van hetzelfde voltage als aangegeven op de naamplaat, en kan alleen worden gebruikt op enkelfasige AC voeding. Ze zijn dubbel geïsoleerd en kunnen derhalve ook worden gebruikt met stopcontacten zonder aardleiding.

Hete delen - brandgevaar voor vingers en handen.



BESCHRIJVING

- ① Mondstuk
- ② Aan/uit schakelaar (0/1/2) HG5030 & HG6031V
Aan/uit schakelaar (0/1/2/3) HG6030
- ③ Voorklep
- ④ Wijzerplaat

PAKLIJST

- Controleer het apparaat, het netsnoer, de stekker en alle accessoires op transportschade.



WAARSCHUWING:

Verpakkingsmateriaal is geen speelgoed! Kinderen mogen niet met plastic zakken spelen! Verstikkingsgevaar!

- 1 Warmtepistool
- 1 Set van accessoires (Accessoires zijn mogelijk niet noodzakelijk inbegrepen)
- 1 Gebruiksaanwijzing



Als onderdelen ontbreken of beschadigd zijn, neem dan contact op met uw dealer.

ALGEMENE VEILIGHEIDSWAARSCHUWINGEN VOOR ELEKTRISCH GEREEDSCHAP

Lees alle veiligheidswaarschuwingen en alle instructies. Het niet opvolgen van alle waarschuwingen en instructies kan dit leiden tot elektrische schokken, brand en/of ernstig letsel.

Bewaar alle waarschuwingen en instructies voor toekomstige verwijzing.

De term "gereedschap" in de waarschuwingen heeft

betrekking op uw door stroom gevoede gereedschap (met netnoer) of batterijbediend (zonder netnoer) gereedschap.

Werkplek

- **Houd de werkplek schoon en goed verlicht** Een rommelige of onverlichte werkplek kan tot ongevallen leiden.
- **Gebruik geen elektrische gereedschappen in explosieve atmosferen, zoals in de aanwezigheid van brandbare vloeistoffen, gasen of stof.** Elektrische gereedschappen veroorzaken vonken die het stof of de dampen kunnen ontsteken.
- **Houd kinderen en andere personen tijdens het gebruik van elektrisch gereedschap uit de buurt.** Afleiding kan ertoe leiden dat u de controle verliest.

Elektrische veiligheid

- **De stekker van het elektrisch gereedschap moet overeenkomen met het stopcontact. De stekker nooit op een of andere manier wijzigen.** Gebruik geen adapterstekkers met geaarde (geaard) gereedschapsmiddelen. Ongewijzigde stekkers en bijpassende stopcontacten verminderen het risico op elektrische schokken.
- **Vermijd lichaamscontact met geaarde oppervlakken zoals buizen, radiatoren, fornuizen en koelkasten.** Er is een verhoogd risico op elektrische schokken als uw lichaam geaard is.
- **Het elektrische gereedschap niet blootstellen aan regen of natte omstandigheden.** Water dat een elektrisch gereedschap binnentreedt zal het risico op een elektrische schokken verhogen.
- **Het netsnoer niet verkeerd toepassing. Gebruik nooit het netsnoer om het gereedschap te dragen, te trekken of te ontkoppelen. Houd het netsnoer uit de buurt van hitte, olie, scherpe randen of bewegende delen.** Beschadigde of verstrengelde netsnoeren verhogen het risico op elektrische schokken.
- **Bij het gebruik van elektrisch gereedschap buitenshuis, gebruikt u een verlengsnoer dat daarvoor geschikt is.** Het gebruik van een netsnoer dat specifiek geschikt is voor gebruik buitenshuis vermindert het risico op elektrische schokken.
- **Als het elektrisch gereedschap op een vochtige omgeving onvermijdelijk is, gebruik een beveiligingsvoorziening van een reststroomapparaat (RCD).** Het gebruik van een RCD vermindert het risico op elektrische schokken.

Persoonlijke veiligheid

- **Blijf alert, let op wat u doet en gebruik uw gezond verstand bij het gebruik van elektrisch gereedschap. Gebruik geen elektrisch gereedschap wanneer u moe bent of onder invloed van drugs, alcohol of medicijnen bent.** Een moment van onoplettendheid bij het gebruik van het elektrisch gereedschap kan leiden tot ernstig persoonlijk letsel.
- **Gebruik veiligheidsuitrusting. Draag altijd oogbescherming.** Persoonlijke beschermingsmiddelen, zoals stofmasker, antislip-veiligheidsschoenen, hand hoed of gehoorbescherming gebruikt wanneer de omstandigheden dat vereisen zal persoonlijk letsel reduceren.
- **Voorkom per ongeluk inschakelen. Controleer of de schakelaar in de uitstand staat voordat u**

het aansluit. Het dragen van elektrisch gereedschap met uw vinger op de schakelaar of het aansluiten van elektrisch gereedschap met de schakelaar aangezet kan leiden tot ongevallen.

- **Verwijder instelsleutel of schroefslutels voordat u het gereedschap inschakelt.** Een moersleutel of een sleutel die links is bevestigd aan een roterend deel van het gereedschap, kan leiden tot persoonlijk letsel.
- **Reik niet te ver. Houd een juiste, stabiele houding te allen tijde.** Dit zorgt voor betere controle van het elektrische gereedschap in onverwachte situaties.
- **Draag geschikte kleding. Geen loszittende kleding of sieraden dragen. Houd uw haar, kleding en handschoenen uit de buurt van bewegende delen.** Losse kleding, sieraden of lang haar kunnen in bewegende delen worden gevangen.
- **Als er apparaten zijn voorzien voor het aansluiten van stofzuiginstallaties en opvanginstallaties, moet u ervoor zorgen dat deze zijn aangesloten en goed worden gebruikt.** Gebruik van deze apparaten kan stofgerelateerde gevaren verminderen.

Gebruik en onderhoud van elektrische gereedschapsmiddelen

- **Het elektrische gereedschap niet forceren. Gebruik het juiste elektrische gereedschap voor uw toepassing.** Het juiste elektrische gereedschap zal het werk beter en veiliger maken op basis waarvoor het ontworpen is.
- **Gebruik geen elektrisch gereedschap waarvan de schakelaar niet aan en uit gaat.** Elk elektrisch gereedschap dat niet met de schakelaar kan worden bestuurd is gevaarlijk en moet worden gerepareerd.
- **Haal de stekker uit het stopcontact voordat u afstellingen verricht, accessoires verwisselt of het elektrische gereedschap weglegt.** Dergelijke preventieve veiligheidsmaatregelen verminderen het risico om per ongeluk het elektrische gereedschap te starten.
- **Elektrisch gereedschap buiten het bereik van kinderen en niet personen die niet bekend zijn met het elektrisch gereedschap van deze instructies opbergen, teneinde met het elektrisch gereedschap te werken.** Elektrisch gereedschap is gevaarlijk in de handen van onopgeleide gebruikers.
- **Onderhoud het elektrische gereedschap. Controleer op foutieve uitlijning of kleven van bewegende delen, gebroken onderdelen en andere zijn die de werking van het elektrisch gereedschap kunnen beïnvloeden.** Als het beschadigd is, laat het elektrisch gereedschap repareren voor gebruik. Veel ongelukken worden veroorzaakt door slecht onderhouden elektrische gereedschappen.
- **Houd snijgereedschappen scherp en schoon.** Goed onderhouden snijgereedschappen met snijranden hebben minder kans op kleven en zijn makkelijker te bedienen.
- **Gebruik de gereedschapsmiddelen, accessoires en gereedschapsbitsjes, enz. volgens deze instructies en op de wijze die bestemd is**

voor het bepaalde type gereedschap, rekening houdend met de arbeidsomstandigheden en de uit te voeren werkzaamheden. Het gebruik van elektrische gereedschappen voor andere dan de voorziene toepassingen kan leiden tot een gevaarlijke situatie.

Onderhoud

- Laat uw elektrische gereedschap onderhouden door bevoegd onderhoudsmonteur die alleen identieke reserveonderdelen. gebruikt Dit zal ervoor zorgen dat de veiligheid van het elektrisch gereedschap wordt gehandhaafd.

AANVULLENDE VEILIGHEIDSINSTRUCTIES VOOR HET WARMTEPISTOOL

- Plaats uw hand niet over de luchtventielen of blokkeer de ventilatieopeningen op welke manier dan ook.
- Het mondstuk en accessoires van dit instrument worden uiterst heet tijdens het gebruik. Laat deze onderdelen afkoelen voordat u ze aanraakt.
- Het gereedschap altijd uitschakelen voordat u het neerzet.
- Laat het gereedschap niet onbeheerd wanneer het is ingeschakeld.
- Een brand kan ontstaan als het apparaat niet wordt gebruikt in combinatie met de nodige zorg
- Hitte kan worden geleid naar brandbare materialen die niet zichtbaar zijn. Niet gebruiken in een vochtige omgeving, waar brandbare gasen aanwezig zijn of in de buurt van brandbare materialen.
- Laat het gereedschap volledig afkoelen voordat u het opbergt.
- Zorg voor voldoende ventilatie, aangezien giftige dampen kunnen worden geproduceerd.
- Niet gebruiken als een haardroger.
- Blokkeer de luchtinlaat of mondstukuitlaat niet aangezien een te hoge warmteontwikkeling kan leiden tot schade aan het gereedschap.
- De hete lucht niet op personen richten.
- Het metalen mondstuk niet aanraken, aangezien het tijdens het gebruik erg heet wordt en gedurende 30 minuten warm blijft.
- Het mondstuk nergens tegen aan plaatsen tijdens het gebruik of direct na gebruik.
- Steek niets in de mondstuk, aangezien het een elektrische schok kan veroorzaken. Niet in het mondstuk kijken terwijl het apparaat werkt, omdat een hoge temperatuur wordt geproduceerd.
- Laat niet toe dat verf of het mondstuk of schraper gaat plakken, aangezien het kan na enige tijd kan ontsteken.

Verwijderen van verf

- Gebruik dit gereedschap niet om loodhoudende verf te verwijderen. De schilfers, resten en dampen van verf kunnen lood bevatten, die giftig is. Elke gebouw wat voor 1960 is gebouwd kan zijn geschilderd in het verleden met loodhoudende

verf en bedekt met extra lagen verf. Eenmaal aangebracht op oppervlakken, kan contact met de hand tot de mond leiden tot de opname van lood.

Blootstelling zelfs aan lage niveaus van lood kan onherstelbare schade aan de hersenen en het zenuwstelsel veroorzaken. Jonge en ongebooren kinderen zijn bijzonder kwetsbaar.

- Bij het verwijderen van verf, zorg ervoor dat het werkgebied is afgeschermd. Draag bij voorkeur een stofmasker.
- Verbrand de verf niet. Gebruik de schraper en houd de mondstuk tenminste 25 mm weg van het geverfde oppervlak. Bij het werken in een verticale richting, neerwaarts werken om te voorkomen dat de verf in het gereedschap valt en gaat branden.
- Verwijder alle verfesten op een veilige manier en zorg ervoor dat het werkgebied grondig is gereinigd na het voltooiën van het werk.

INSTALLATIE EN INSTELLING



Voordat u gaat installeren en afstellen, moet u de stekker van het gereedschap uit het stopcontact trekken.





De luchttemperatuur kan worden aangepast aan een breed scala van toepassingen. De onderstaande tabel geeft instellingen voor verschillende toepassingen weer.

Instellen	Toepassingen
HG6030: 1	<ul style="list-style-type: none"> ■ Koelen van hete onderdelen. ■ Koelen van het apparaat voordat u het mondstuk wijzigt.
HG5030: 1	<ul style="list-style-type: none"> ■ Drogen van verf en lak.
HG6031V: 1	<ul style="list-style-type: none"> ■ Verwijderen van stickers.
HG6030: 2	<ul style="list-style-type: none"> ■ Waxen en de-waxen. ■ Drogen van natte hout vóór het vullen. ■ Krimpen van PVC-verpakkingen en isolatiebuizen. ■ Ontdooien van bevroren leidingen.
HG5030: 2	<ul style="list-style-type: none"> ■ Lassen van kunststoffen.
HG6031V: 2	<ul style="list-style-type: none"> ■ Buigen van kunststof buizen en platen.
HG6030: 3	<ul style="list-style-type: none"> ■ Losmaken van verroeste en stevig vastgemaakt bouten en moeren. ■ Verwijderen van verf en lak. ■ Solderen loodgieterswerk.



Als u niet zeker bent over de juiste instelling, begint u met een lage instelling temperatuur en geleidelijk verhogen van de temperatuur tot u een optimaal resultaat bereikt.

MONTEREN VAN DE JUISTE ACCESSOIRES (INDIEN VAN TOEPASSING)

pictogram	Beschrijving	Doel
	Glasveiligingsmondstuk	Beschermvensters bij strippenframes
	Reflectormondstuk	Solderen pijpen
	Reduceermondstuk	Lassen, krimpen mof (warmte geconcentreerd over kleine gebied)
	Breed-sleufmondstuk	Drogen, ontdooien (warmteverspreid over breder gebied)
	Schraper	Vrwijderen van verf en vernis



- **Zorg ervoor dat het gereedschap is uitgeschakeld en de mondstuk is afgekoeld.**
- **Een mondstuk dat valt kan voorwerpen op de vloer ontsteken. Mondstukken moeten stevig worden gemonteerd en veilig op het apparaat.**
- **Het aanraken van een heet mondstuk kan leiden tot ernstige brandwonden. Voordat u een mondstuk bevestigt of vervangt, laat het apparaat volledig afkoelen of gebruik een geschikt gereedschap.**
- **Een heet mondstuk kan een oppervlak in brand zetten. Leg hete mondstukken alleen op brandvaste oppervlakken**
- **Een onjuist of defect mondstuk kan leiden tot warmteopbouw en het apparaat beschadigen. Gebruik alleen originele mondstukken volgens de tabel die geschikt zijn voor uw apparaat.**

GEBRUIKSAANWIJZINGEN

- Neem altijd de veiligheidsvoorschriften en de geldende voorschriften in acht.
- Gebruik slechts één hand om het gereedschap vast te houden, plaats de andere hand niet over de ventilatieopeningen.

Voorafgaand aan het gebruik

- Monteer het juiste accessoire voor de toepassing.
- De gewenste luchttemperatuur instellen.

In- en uitschakelen

- Om het gereedschap in te schakelen, zet u de aan/uit-schakelaar in stand 1/2/3. Een klein beetje rook kan worden uitgestoten na het inschakelen, -dit is geen teken van een probleem.
- Om het gereedschap uit te schakelen, stel de laagste temperatuur in om af te koelen en stel de aan/uit-schakelaar in stand 0. Laat het gereedschap afkoelen voordat u het verplaatst of opbergt.

Temperatuurinstelling

- De aan/uit schakelaar in stand 1/2/3 zetten, afhankelijk van de temperatuur die u nodig hebt.

Afneembare voorpaneel

- Het voorpaneel kan worden verwijderd bij het werken in een smal gebied.



Wees voorzichtig met het hete mondstuk.
Het verwijderen van de voorpaneel vergroot het risico van brandwonden met de blote hete mondstuk.

Verwijderen van verf

- Monteer een geschikte accessoire.
- Een hoge luchttemperatuur instellen.
- Het gereedschap inschakelen.
- Richt de hete lucht direct op de verf dat moeten worden verwijderd.
- Wanneer de verf zacht wordt, schraap de verf weg met behulp van een handschraper.



Verwijder geen verf van metalen raamkozijnen, aangezien de hitte op het glas kan worden gericht en het kan breken. Wanneer u verf van andere ramen verwijderd, gebruik dan het glasbeveiligingsmondstuk.



Houd niet het gereedschap niet te lang op één plek gericht om te voorkomen dat het oppervlak gaat ontsteken.



Vermijd het ophopen van verf op de schraper, aangezien het kan ontsteken. Indien nodig, verwijder voorzichtig de verfesten van de schraper met een mes

Stationair gebruik

Dit gereedschap kan ook in stationaire modus worden gebruikt.

- Plaats het gereedschap op een stabiele werkbank.
- Bevestig de kabel om te voorkomen dat het gereedschap van de werkbank valt.
- Het gereedschap voorzichtig inschakelen.



Zorg ervoor dat de mondstuk altijd wegwijs van u en eventuele omstanders.



Zorg ervoor dat er niets in het mondstuk valt.

Afkoelen

Het mondstuk en accessoires worden heet tijdens het gebruik. Laat ze afkoelen voordat u probeert het gereedschap te verplaatsen of op te slaan.

- Teneinde de koeltijd te verminderen, schakel het gereedschap in bij de laagste luchttemperatuur instelling en laat het enkele minuten draaien.
- Het gereedschap uitschakelen en laat het gedurende minstens 30 minuten afkoelen. Plaats het altijd verticaal en staand.

ONDERHOUD EN REINIGING



Let op: Voordat u werkzaamheden uitvoert aan het apparaat, trekt u de stekker uit het stopcontact.

Onderhoud

- Uw elektrisch gereedschap is ontworpen om gedurende langere tijd te werken met minimaal onderhoud. Een continue goede werking hangt af van het juiste onderhoud en regelmatig schoonmaken van het gereedschap.
- Als de voedingskabel is beschadigd, moet deze worden vervangen door de fabrikant, zijn service-monteur of dergelijke bevoegde personen, zodat een gevaarlijke situatie wordt voorkomen.

Smering

- Uw elektrisch gereedschap vereist geen extra smering.

Reiniging

- Houd de ventilatiesleuven vrij van verontreiniging en maak de behuizing regelmatig schoon met een zachte doek.

Reiniging

- Houd de ventilatiesleuven van het apparaat schoon om oververhitting van de motor te voorkomen.
- De machinebehuizing regelmatig met een zachte doek, bij voorkeur na elk gebruik reinigen.
- Houd de ventilatiesleuven vrij van stof en vuil.
- Als u het vuil niet kunt verwijderen, gebruik dan een zachte doek bevochtigd met water en zeep.



Gebruik nooit oplosmiddelen zoals benzine, alcohol, ammoniakwater, enz. Deze oplosmiddelen kunnen de kunststof onderdelen beschadigen.

TECHNISCHE GEGEVENS

Model Nr:	HG5030	HG6031V	HG6030
Netspanning	220-240V~	220-240V~	220-240V~
Stroom	1600W	1800W	1800W
Temperatuur	I 350°C 300L/M	I 50-400°C 250L/M	I 50°C 250L/M
Luchtstroom	II 500°C 500L/M	II 100-600°C 500L/M	II 300°C 250L/M III 600°C 500L/M
Totale lengte	233mm	257mm	233mm
Nettogewicht	0,56kg	0,67kg	0,57kg

MILIEU



Als uw apparaat na langdurig gebruik vervangen moet worden, moet u het niet weggoien met het huishoudelijk afval, maar verwijder het op een milieuvriendelijke manier.

Afval geproduceerd door elektrische machineartikelen mag niet worden behandeld als gewoon huishoudelijk afval. Gelieve te recycleren waar mogelijk. Neem contact op met uw plaatselijke autoriteit of winkelier voor recycling advies.

Onder voorbehoud van wijzigingen zonder kennisgeving

⚠ ADVERTENCIA

Este artefacto no puede ser utilizado por niños o personas con capacidades físicas, sensoriales o mentales reducidas o con falta de experiencia y conocimiento. Los niños no deben jugar con el artefacto. La limpieza y el mantenimiento del artefacto no deben ser realizados por niños.

Si el cable de alimentación está dañado, debe ser sustituido por el fabricante, su agente de servicio o por una persona calificada de manera similar para evitar cualquier peligro.

Si el artefacto no se utiliza con cuidado, puede producirse un incendio, por lo tanto:

- tenga cuidado al utilizar el artefacto en lugares donde haya materiales combustibles;
- no lo aplique en el mismo lugar durante mucho tiempo;
- no lo utilice en presencia de una atmósfera explosiva;
- tenga en cuenta que el calor puede propagarse a materiales combustibles que no están a simple vista;
- coloque el artefacto en su soporte después de utilizarlo y permita que se enfríe antes de guardarlo;
- vigile el artefacto en todo momento al encenderlo.

USO PREVISTO

Su pistola de calor ha sido diseñada para decapar la pintura, soldar tuberías, contraer el PVC, soldar y doblar plástico, así como para fines generales de secado y descongelación.



ADVERTENCIA: Por su propia seguridad, lea atentamente este manual y las instrucciones generales de seguridad antes de utilizar el artefacto. Deberá transferir siempre su herramienta eléctrica junto con estas instrucciones.

La herramienta debe conectarse solamente a una fuente de alimentación del mismo voltaje que el indicado en la placa del fabricante, y solo puede utilizarse con una alimentación monofásica de CA. El artefacto presenta doble aislamiento y, por lo tanto, también se puede utilizar desde tomas sin cable de tierra.

Superficies calientes - Quemarán sus dedos o manos.



DESCRIPCIÓN

- ① Boquilla
- ② Interruptor de encendido/apagado (0/1/2)
HG5030 & HG6031V
Interruptor de encendido/apagado (0/1/2/3) HG6030

- ③ Cubierta frontal
- ④ Dial

LISTA DEL CONTENIDO DEL PAQUETE

- Verifique que el artefacto, el cable de alimentación, el enchufe y todos los accesorios no hayan sufrido daños durante el transporte.



ADVERTENCIA: ¡Los materiales de embalaje no son juguetes! ¡Los niños no deben jugar con las bolsas de plástico! ¡Peligro de asfixia!

- 1 Pistola de calor
- 1 Juego de accesorios (puede que los accesorios no estén necesariamente incluidos)
- 1 Manual de instrucciones



Si faltan piezas o alguna está dañada, póngase en contacto con su distribuidor.

ADVERTENCIAS GENERALES DE SEGURIDAD DE LA HERRAMIENTA ELÉCTRICA

Lea todas las advertencias de seguridad y todas las instrucciones. El incumplimiento de las advertencias e instrucciones puede generar el riesgo de sufrir descargas

eléctricas, incendio y/o lesiones graves.

Guarde todas las advertencias e instrucciones para referencia futura.

El término «herramienta eléctrica» en las advertencias se refiere a su herramienta eléctrica accionada por una red (con cable) o a su herramienta eléctrica accionada por una batería (inalámbrica).

Área de trabajo

- **Mantenga el área de trabajo limpia y bien iluminada.** Existe una mayor probabilidad de que ocurran accidentes en las áreas desordenadas y oscuras.
- **No utilice herramientas eléctricas en atmósferas explosivas, como en presencia de líquidos, gases o polvos inflamables.** Las herramientas eléctricas producen chispas que pueden encender polvos o vapores.
- **Mantenga alejados a los niños y espectadores mientras esté utilizando una herramienta eléctrica.** Cualquier distracción puede hacer que usted pierda el control.

Seguridad eléctrica

- **Los enchufes de la herramienta eléctrica deben coincidir con el tomacorriente. Nunca modifique el enchufe de ninguna manera. No utilice ningún adaptador para enchufes en las herramientas eléctricas conectadas a tierra.** Los enchufes no modificados y los tomacorrientes adecuados reducirán el riesgo de descarga eléctrica.
- **Evite cualquier contacto corporal con superficies conectadas a tierra, tales como tuberías, radiadores, estufas y refrigeradores.** Existe un mayor riesgo de descarga eléctrica si su cuerpo está haciendo tierra.
- **No exponga las herramientas eléctricas ante la lluvia o ante condiciones húmedas.** El agua que entra en una herramienta eléctrica aumentará el riesgo de descarga eléctrica.
- **No maltrate el cable. Nunca utilice el cable para transportar, tirar o desencharlar la herramienta eléctrica. Mantenga el cable alejado del calor, aceites, bordes afilados o partes móviles.** Los cables dañados o enredados aumentan el riesgo de descarga eléctrica.
- **Al utilizar una herramienta eléctrica en exteriores, utilice un cable de extensión que sea adecuado para exteriores.** El uso de un cable adecuado para exteriores reduce el riesgo de descarga eléctrica.
- **Si el uso de una herramienta eléctrica en una ubicación húmeda es inevitable, utilice un suministro protegido por un dispositivo diferencial residual (DDR).** El uso de un DDR reduce el riesgo de descarga eléctrica.

Seguridad personal

- **Manténgase alerta, observe lo que haga y use el sentido común al operar una herramienta eléctrica. No use una herramienta eléctrica si está cansado o bajo la influencia de drogas, alcohol o medicamentos.** Cualquier descuido al operar herramientas eléctricas puede producir lesiones personales graves.
- **Use un equipo de seguridad. Utilice siempre protección para los ojos.** El uso de equipos de seguridad, tales como máscaras contra el polvo, zapatos de seguridad antideslizantes, cascos

o protección auditiva cuando las condiciones lo requieran, reducirá el riesgo de que se produzcan lesiones personales.

- **Evite los arranques accidentales. Asegúrese de que el interruptor esté en la posición de apagado antes de enchufar la herramienta.** Cargar las herramientas eléctricas con su dedo en el interruptor o enchufarlas cuando el interruptor está en la posición de encendido invita a que ocurran accidentes.
- **Retire cualquier llave de ajuste o llave inglesa antes de encender la herramienta eléctrica.** Cualquier llave inglesa o llave de ajuste que se deje unida a una parte giratoria de la herramienta eléctrica puede generar lesiones personales.
- **No incline su cuerpo. Mantenga la postura y el equilibrio en todo momento.** Esto permitirá un mejor control de la herramienta eléctrica en situaciones inesperadas.
- **Vístase de manera apropiada. No use ropa suelta ni joyas. Mantenga alejado su cabello, su ropa y sus guantes de las partes móviles.** La ropa suelta, las joyas o el cabello pueden quedar atrapados en las partes móviles.
- **Si se suministran dispositivos para la conexión de instalaciones de extracción y recogida de polvo, asegúrese de que estén conectados y se utilicen de la manera correcta.** El uso de estos dispositivos puede reducir los peligros relacionados con el polvo.

Uso y mantenimiento de la herramienta eléctrica

- **No fuerce la herramienta eléctrica. Utilice la herramienta eléctrica adecuada para su aplicación.** La herramienta eléctrica adecuada hará el trabajo mejor y de una manera más segura a la velocidad a la que fue diseñada.
- **No utilice la herramienta eléctrica si el interruptor no la enciende y apaga.** Cualquier herramienta eléctrica que no pueda ser controlada con el interruptor es peligrosa y debe ser reparada.
- **Desconecte el enchufe de la fuente de alimentación antes de realizar cualquier ajuste, cambiar cualquier accesorio o cuando vaya a guardar la herramienta eléctrica.** Estas medidas preventivas de seguridad reducen el riesgo de que la herramienta eléctrica se encienda accidentalmente.
- **Guarde la herramienta eléctrica desactivada en un lugar fuera del alcance de los niños y no permita que las personas que no estén familiarizadas con las instrucciones la utilicen.** Las herramientas eléctricas son peligrosas cuando están en manos de usuarios inexpertos.
- **Haga mantenimiento de las herramientas eléctricas. Verifique la desalineación o el atasco de las piezas móviles, la rotura de las piezas y otras condiciones que puedan afectar el funcionamiento de la herramienta eléctrica.** Si la herramienta eléctrica está dañada, haga que la reparen antes de usarla. Muchos accidentes son causados por herramientas eléctricas que no han recibido un mantenimiento adecuado.
- **Mantenga las herramientas de corte afiladas y limpias.** Las herramientas de corte con bordes afilados que tienen un mantenimiento adecuado

tienen menos probabilidades de atascarse y son más fáciles de controlar.

- Utilice la herramienta eléctrica, los accesorios y las brocas, etc., según lo descrito en estas instrucciones y de la manera prevista para el tipo particular de herramienta eléctrica, teniendo en cuenta las condiciones de trabajo y el trabajo a realizar. El uso de la herramienta eléctrica para operaciones diferentes de las previstas podría generar una situación peligrosa.

Reparación

- Haga reparar su herramienta eléctrica por un personal calificado que utilice piezas de repuesto idénticas. Esto asegurará que se mantenga la seguridad de la herramienta eléctrica.

INSTRUCCIONES ADICIONALES DE SEGURIDAD PARA LA PISTOLA DE CALOR

- No coloque la mano sobre las rejillas de ventilación ni las bloquee de ninguna manera.
- La boquilla y los accesorios de esta herramienta se vuelven extremadamente calientes durante su uso. Deje que estas partes se enfríen antes de tocarlas.
- Apague siempre la herramienta antes de soltarla.
- No deje la herramienta desatendida mientras está encendida.
- Si el artefacto no se utiliza con cuidado, podría producirse un incendio.
- El calor puede propagarse a materiales combustibles que no estén a simple vista. No utilice la herramienta en una atmósfera húmeda, donde puedan haber gases inflamables o cerca de materiales combustibles.
- Deje que la herramienta se enfríe completamente antes de guardarla.
- Asegúrese de que haya suficiente ventilación en el sitio donde utilice la herramienta debido a que se pueden producir vapores tóxicos.
- No la utilice como un secador de pelo.
- No obstruya ni la entrada de aire ni la salida de la boquilla, ya que esto puede causar una acumulación excesiva de calor que puede causar daños a la herramienta.
- No dirija la inyección de aire caliente hacia otras personas.
- No toque la boquilla de metal ya que esta se calienta durante el uso de la herramienta y permanece caliente durante 30 minutos después de utilizarla.
- No coloque la boquilla contra nada durante el uso o inmediatamente después utilizar la herramienta.
- No empuje nada por la boquilla ya que esto podría generar una descarga eléctrica. No mire la boquilla mientras la unidad está funcionando debido a la alta temperatura que se produce.
- No permita que la pintura se adhiera a la boquilla o rascador, ya que podría incendiarse en poco tiempo.

Eliminación de pinturas

- No utilice esta herramienta para eliminar

pinturas que contienen plomo. Las peladuras, residuos y vapores de las pinturas pueden contener plomo, un elemento que es venenoso. Cualquier edificio construido antes de 1960 puede haber sido pintado en el pasado con una pintura que contenía plomo y cubierto con capas adicionales de pintura. Una vez depositada sobre las superficies, el contacto de mano con boca puede resultar en la ingestión de plomo.

La exposición incluso a bajos niveles de plomo puede causar daños irreversibles en el cerebro y el sistema nervioso. Los niños pequeños y no nacidos son particularmente vulnerables.

- Cuando quite la pintura, asegúrese de que el área de trabajo esté delimitada. Utilice preferiblemente una mascarilla contra el polvo.
- No queme la pintura. Utilice el rascador y mantenga la boquilla a una distancia mínima de 25 mm de la superficie pintada. Cuando trabaje en un movimiento vertical, trabaje hacia abajo para evitar que la pintura caiga en la herramienta y se queme.
- Deseche todos los restos de pintura de forma segura y asegúrese de que el área de trabajo se limpie a fondo después de completar el trabajo.

MONTAJE Y AJUSTES



Antes de realizar el montaje y los ajustes, desenchufe siempre la herramienta.





La temperatura del aire se puede ajustar para adaptarse a una amplia gama de aplicaciones. **La siguiente tabla sugiere ajustes para las diferentes aplicaciones.**

Ajuste	Aplicaciones
HG6030: 1	<ul style="list-style-type: none"> ■ Enfriamiento de las partes calientes. ■ Enfriamiento de las máquinas antes de cambiar la boquilla.
HG5030: 1	<ul style="list-style-type: none"> ■ Secado de pintura y barniz.
HG6031V: 1	<ul style="list-style-type: none"> ■ Eliminación de pegatinas.
HG6030: 2	<ul style="list-style-type: none"> ■ Encerado y desparafinado. ■ Secado de la madera húmeda antes del llenado. ■ Contracción de envolturas y tubos de aislamiento de PVC. ■ Descongelación de tuberías congeladas.
HG5030: 2	<ul style="list-style-type: none"> ■ Soldadura de plásticos.
HG6031V: 2	<ul style="list-style-type: none"> ■ Flexión de tubos y láminas de plástico.
HG6030: 3	<ul style="list-style-type: none"> ■ Aflojar tuercas y tornillos oxidados o ajustados firmemente. ■ Eliminación de pintura y laca. ■ Soldadura de juntas de plomería.



Si no está seguro del ajuste correcto, comience con un ajuste de temperatura baja y aumente gradualmente la temperatura hasta obtener resultados óptimos.

MONTAJE DEL ACCESORIO CORRECTO (SI ES APLICABLE)

Icono	Descripción	Propósito
	Boquilla de protección para vidrio	Protección para las ventanas al desmontar los marcos
	Boquilla reflectora	Soldadura de tubos
	Boquilla de reducción	Soldadura, contracción de la manga (calor concentrado sobre un área pequeña)
	Boquilla de ranura ancha	Secado, descongelación (dispersión de calor sobre un área más amplia)
	Raspador	Decapado de pintura y barniz



- Asegúrese de que la herramienta esté apagada y de que la boquilla se haya enfriado.
- La caída de la boquilla puede encender los objetos que estén en el suelo. Las boquillas deben montarse firmemente en la unidad.
- Tocar una boquilla caliente puede causar quemaduras graves. Antes de colocar o reemplazar una boquilla, permita que la unidad se enfríe completamente o utilice una herramienta adecuada.
- Una boquilla caliente puede incendiar una superficie. Coloque las boquillas calientes solamente sobre superficies resistentes al fuego.
- Una boquilla incorrecta o defectuosa puede conducir a la acumulación de calor y dañar la unidad. Utilice únicamente boquillas originales que sean apropiadas para su unidad de acuerdo a lo indicado en la tabla.

INSTRUCCIONES DE USO

- Respete siempre las instrucciones de seguridad y las normas aplicables.
- Utilice solo una mano para sostener la herramienta, no coloque su otra mano sobre las rejillas de ventilación.

Antes de manejarla

- Monte el accesorio correcto para la aplicación.
- Ajuste la temperatura del aire deseada.

Encendido y apagado

- Para encender la herramienta, mueva el interruptor de encendido/apagado hacia la posición 1/2/3. Puede que se emita un poco de humo después de encenderla; esto no indica que exista un problema.
- Para apagar la herramienta, ajuste la temperatura más baja para enfriarla, luego mueva el interruptor de encendido/apagado hacia la posición 0. Deje que la herramienta se enfríe antes de moverla o guardarla.

Ajuste de la temperatura

- Mueva el interruptor de encendido/apagado hacia la posición 1/2/3, dependiendo de la temperatura que necesite.

Cubierta frontal desmontable

- La cubierta frontal se puede quitar cuando se trabaja en un área estrecha.



Tenga cuidado con la boquilla caliente.
El desmontaje de la cubierta frontal aumenta el riesgo de sufrir quemaduras con la boquilla caliente descubierta.

Decapado de la pintura

- Monte un accesorio adecuado.
- Establezca una temperatura alta del aire.
- Encienda la herramienta.
- Dirija el aire caliente sobre la pintura que desea eliminar.
- Cuando la pintura se ablande, raspe la pintura con un raspador de mano.



No desmonte los marcos de metal de las ventanas, ya que el calor puede ser propagarse sobre el vidrio y agrietarlo. Al desmontar otros marcos de ventana, utilice la boquilla de protección para vidrio.



No apunte la herramienta sobre un punto específico demasiado tiempo para evitar que se encienda la superficie.



Evite que se acumule la pintura en el accesorio del rascador, ya que podría encenderse. En caso de que sea necesario, retire cuidadosamente los restos de pintura del accesorio del rascador con un cuchillo.

Uso estacionario

Esta herramienta también se puede utilizar en modo estacionario.

- Coloque la herramienta sobre un banco de trabajo estable.
- Asegure el cable para evitar tirar de la herramienta del banco de trabajo.
- Con cuidado, encienda la herramienta.



Asegúrese de que la boquilla siempre apunta lejos de usted y de cualquier espectador.



Asegúrese de no dejar caer nada en la boquilla.

Enfriamiento

La boquilla y el accesorio se calientan durante el uso de la unidad. Deje que se enfríen antes de intentar mover o guardar la herramienta.

- Para reducir el tiempo de enfriamiento, encienda la herramienta a la temperatura más baja del aire y déjela funcionar durante unos minutos.
- Apague la herramienta y déjela enfriar durante al menos 30 minutos. Colóquela siempre de forma vertical y de pie.

MANTENIMIENTO Y LIMPIEZA



Atención: Antes de realizar cualquier trabajo en el equipo, desconecte el enchufe del tomacorriente.

Mantenimiento

- Su herramienta eléctrica ha sido diseñada para funcionar durante un largo período de tiempo con un mínimo de mantenimiento. El funcionamiento continuo y satisfactorio depende del cuidado adecuado de la herramienta y de su limpieza regular.
- Si el cordón de alimentación está dañado, deberá ser reemplazado por el fabricante, su agente de servicio o personas similarmente cualificadas para evitar un accidente.

Lubricación

- Su herramienta eléctrica no requiere lubricación

adicional.

Limpieza

- Mantenga limpias las ranuras de ventilación y limpie regularmente la carcasa con un paño suave.

Limpieza

- Mantenga las ranuras de ventilación de la máquina limpias para evitar el sobrecalentamiento del motor.
- Limpie periódicamente la carcasa de la máquina con un paño suave, preferiblemente después de cada uso.
- Mantenga las ranuras de ventilación libres de polvo y suciedad.
- Si la suciedad no sale fácilmente, utilice un paño suave humedecido con agua jabonosa.



Nunca utilice disolventes tales como gasolina, alcohol, agua de amoníaco, etc. Estos disolventes pueden dañar las partes de plástico.

DATOS TÉCNICOS

Modelo N°	HG5030	HG6031V	HG6030
Voltaje	220-240V~	220-240V~	220-240V~
Potencia	1600W	1800W	1800W
Temperatura	I 350°C 300L/M	I 50-400°C 250L/M	I 50°C 250L/M
Flujo de aire	II 500°C 500L/M	II 100-600°C 500L/M	II 300°C 250L/M III 600°C 500L/M
Longitud total	233mm	257mm	233mm
Peso neto	0,56kg	0,67kg	0,57kg

MEDIO AMBIENTE



Si su artefacto necesita ser reemplazado después de un uso prolongado, no lo deseche junto a su basura habitual sino de una manera ambientalmente segura.

Los desperdicios producidos por los elementos de las máquinas eléctricas no deben ser manejados como basura habitual. Por favor, recicle en las instalaciones correspondientes. Consulte con su autoridad local o con su minorista para obtener consejos de reciclaje.

Sujeto a cambios sin previo aviso.

⚠ AVISO

Este aparelho não pode ser utilizado por crianças ou pessoas com capacidades físicas, sensoriais ou mentais reduzidas ou falta de experiência ou conhecimento. O aparelho não deve servir como brinquedo para crianças. A limpeza e a manutenção do utilizador não devem ser efetuadas por crianças.

Se o cabo de alimentação estiver danificado, o mesmo deve ser substituído pelo fabricante, assistência técnica ou técnico qualificado, a fim de evitar riscos.

Se o aparelho não for utilizado com cuidado, é possível a ocorrência de incêndio, por conseguinte:

- tenha cuidado ao utilizar o aparelho em locais onde estejam presentes matérias combustíveis;
- não o direcione para o mesmo ponto durante um longo período de tempo;
- não o utilize na presença de uma atmosfera potencialmente explosiva;
- tenha em atenção de que o calor pode propagar-se a matérias combustíveis que estejam fora do campo de visão;
- coloque o aparelho no suporte respetivo após a sua utilização e deixe-o arrefecer antes de o arrumar;
- não deixe o aparelho sem supervisão quando estiver ligado.

UTILIZAÇÃO PREVISTA

O soprador térmico foi concebido para decapagem de tinta, soldadura de canos, retração de PVC, soldadura e dobragem de plástico e para outras aplicações gerais como secagem e descongelação.



AVISO: Leia o presente manual e as instruções gerais de segurança atentamente, antes de utilizar o aparelho, para sua própria segurança. No caso de ter de transmitir a ferramenta elétrica a um terceiro, esta deve ser-lhe entregue juntamente com as respetivas instruções.

A ferramenta deve ser ligada apenas a uma fonte de alimentação com a mesma tensão que a indicada na placa de especificações e funcionar apenas com uma alimentação de corrente alterna monofásica. Deve ter isolamento duplo e pode, por conseguinte, ser também utilizada a partir de uma tomada sem fio terra.

Superfícies quentes - queimaduras nos dedos ou mãos.



DESCRIÇÃO

- 1 Bocal
- 2 Botão Ligar/Desligar («On/Off») (0/1/2) HG5030 & HG6031V
Botão Ligar/Desligar («On/Off») (0/1/2/3) HG6030
- 3 Proteção frontal
- 4 Disco

LISTA DO CONTEÚDO DA EMBALAGEM

- Inspeccione danos causados por transporte no aparelho, no cabo de alimentação, na ficha de alimentação e em todos os acessórios.



AVISO: Os materiais da embalagem não são brinquedos! Os sacos de plástico não devem servir como brinquedo para crianças. Perigo de sufocação!

- 1 Soprador térmico
- 1 Conjunto de acessórios (Os acessórios podem não estar necessariamente incluídos)
- 1 Manual de instruções



Se houver peças em falta ou danificadas, contacte o seu fornecedor.

AVISOS GERAIS DE SEGURANÇA SOBRE A FERRAMENTA ELÉTRICA

Leia todos os avisos e as instruções de segurança. A inobservância dos avisos e das instruções pode resultar em choque elétrico, incêndio e/ou lesões graves.

Guarde todos os avisos e as instruções para futura consulta. O termo «ferramenta elétrica» mencionado nos avisos refere-se aos cabos principais (com fio) que funcionam na ferramenta elétrica ou na bateria (sem fio).

Área de trabalho

- **Mantenha a área de trabalho limpa e bem iluminada.** As áreas não iluminadas e congestionadas são propícias a acidentes.
- **Não coloque em funcionamento ferramentas elétricas em atmosferas explosivas, por exemplo, na presença de líquidos inflamáveis, gases ou pó.** As ferramentas elétricas produzem faíscas, as quais podem inflamar com pó ou fumo.
- **Mantenha crianças e pessoas que se encontrem nas proximidades afastadas de uma ferramenta elétrica em funcionamento.** As distrações podem causar a perda de controlo da ferramenta.

Segurança elétrica

- **A ficha da ferramenta elétrica deve ser compatível com a tomada. Não modifique a ficha em caso algum. Não utilize um adaptador de ficha com uma ferramenta elétrica ligada em terra.** As fichas não modificadas e as tomadas compatíveis reduzem o risco de choque elétrico.
- **Evite o contacto corporal com superfícies ligadas em terra, tais como canos, aquecedores, fogões ou frigoríficos.** Há um risco acrescido de choque elétrico se o corpo do utilizador entrar em contacto com superfícies ligadas em terra.
- **Não exponha ferramentas elétricas a condições chuvosas ou húmidas.** A água que penetra numa ferramenta elétrica aumenta o risco de choque elétrico.
- **Manuseie o cabo corretamente. Não transporte, ligue ou desligue a ferramenta elétrica puxando pelo cabo. Mantenha o cabo afastado de calor, óleo, arestas vivas ou peças móveis.** Os cabos danificados e emaranhados aumentam o risco de choque elétrico.
- **Quando colocar em funcionamento uma ferramenta elétrica no exterior, utilize uma extensão adequada para utilização ao ar livre.** Uma extensão para utilização no exterior reduz o risco de choque elétrico.
- **Se a colocação em funcionamento de uma ferramenta elétrica num local húmido não puder ser evitada, utilize uma alimentação protegida através de um dispositivo diferencial residual (DDR).** A utilização de um DDR reduz o risco de choque elétrico.

Segurança pessoal

- **Mantenha-se atento, observe o que está a fazer e use do senso comum quando colocar em funcionamento uma ferramenta elétrica. Não utilize uma ferramenta elétrica se estiver cansado ou sob a influência de drogas, álcool ou medicamentos.** Um momento de desatenção durante o funcionamento de uma ferramenta elétrica pode resultar em lesões pessoais graves.
- **Utilize equipamento de proteção individual. Use sempre proteção para os olhos.** O equipamento de proteção individual, como máscara contra o pó, calçado antidesslizante, capacete ou proteção auricular, usado sempre que as condições o exijam, reduz o risco de lesões pessoais.
- **Evite o arranque acidental. Assegure-se de que o botão se encontra na posição «Off» (Desligado) antes de ligar o aparelho.**

Transportar a ferramenta elétrica com o dedo premido no botão ou ligar a mesma quando o botão está «On» (Ligado) é propício a acidentes.

- **Retire qualquer chave de ajuste ou chave inglesa antes de ligar a ferramenta elétrica.** Uma chave inglesa ou outra deixada ligada a uma peça rotativa da ferramenta elétrica pode resultar numa lesão pessoal.
- **Não exceda a capacidade do aparelho. Mantenha sempre a posição e o equilíbrio adequados.** Isto permite um melhor controlo da ferramenta elétrica em situações inesperadas.
- **Use vestuário adaptado. Não use vestuário largo ou joias. Mantenha o cabelo, o vestuário e as luvas afastados das peças móveis.** O vestuário largo, as joias ou o cabelo comprido podem ficar presos nas peças móveis.
- **Se forem disponibilizados dispositivos para a ligação de extração de pó e instalações de recolha, assegure-se de que estão ligados e que são utilizados adequadamente.** A utilização destes dispositivos pode reduzir os perigos relacionados com o pó.

Utilização e manutenção da ferramenta elétrica

- **Não exerça força sobre a ferramenta elétrica. Utilize a ferramenta elétrica correta para a sua aplicação.** A ferramenta elétrica correta fará melhor o trabalho e será mais segura em proporção à sua conceção.
- **Não utilize a ferramenta elétrica se o botão não ligar e desligar.** Qualquer ferramenta elétrica que não possa ser controlada com um botão é perigosa e deve ser reparada.
- **Desligue a ficha da fonte de alimentação antes de proceder a quaisquer ajustes, trocar acessórios ou arrumar uma ferramenta elétrica.** Estas medidas de segurança preventivas reduzem o risco de um arranque acidental da ferramenta elétrica.
- **Arrume a ferramenta elétrica quando estiver inativa fora do alcance das crianças e não permita que pessoas não familiarizadas com a ferramenta elétrica a coloquem em funcionamento.** As ferramentas elétricas são perigosas nas mãos de utilizadores sem experiência.
- **Manutenção da ferramenta elétrica. Verifique se as peças móveis estão mal alinhadas ou presas, se há peças partidas ou outra situação que possa afetar o funcionamento da ferramenta elétrica.** Se a ferramenta elétrica estiver danificada, proceda à sua reparação antes de a utilizar. Muitos acidentes são causados devido a ferramentas elétricas cuja reparação é deficiente.
- **Mantenha as ferramentas de corte afiadas e limpas.** A manutenção adequada de ferramentas de corte com arestas vivas têm menos probabilidades de ficar presas e são mais fáceis de controlar.
- **Utilize a ferramenta elétrica, os acessórios e as ferramentas empastilhadas etc., de acordo com estas instruções e na forma prevista para o tipo particular de ferramenta elétrica, tendo em conta as condições de trabalho e o trabalho a ser realizado.** A utilização da ferramenta elétrica para operações diferentes das previstas

poderá ocasionar uma situação perigosa.

Reparação

- Proceda à reparação da ferramenta elétrica por um técnico qualificado e utilize apenas peças sobresselentes idênticas. Assim, garante que a segurança da ferramenta elétrica é mantida.

INSTRUÇÕES ADICIONAIS DE SEGURANÇA DO SOPRADOR TÉRMICO

- Não coloque, em caso algum, as mãos sobre as aberturas de ventilação ou as bloqueie.
- O bocal e os acessórios desta ferramenta ficam extremamente quentes durante a utilização. Antes de pegar nestas peças, deixe-as arrefecer.
- Desligue sempre a ferramenta antes de a pousar.
- Não deixe a ferramenta sem supervisão quando estiver ligada.
- Se o aparelho não for utilizado com cuidado, é possível a ocorrência de incêndio.
- O calor pode propagar-se a matérias combustíveis que estejam fora do campo de visão. Não utilize numa atmosfera húmida, onde gases inflamáveis possam estar presentes ou matérias combustíveis possam estar próximas.
- Deixe arrefecer completamente a ferramenta antes de a arrumar.
- Garanta ventilação adequada, pois podem ser produzidos fumos tóxicos.
- Não utilize como secador de cabelo.
- Não obstrua a entrada de ar ou o bocal de saída, pois isso pode causar formação de calor excessivo, resultando em danos para a ferramenta.
- Não direcione o jato de ar quente para uma pessoa.
- Não toque no bocal metálico, pois fica muito quente durante a utilização e continua quente durante 30 minutos após a utilização.
- Não coloque o bocal contra um objeto qualquer durante ou imediatamente após a utilização.
- Não insira nada no bocal, pois pode estar sujeito a um choque elétrico. Não olhe diretamente para o bocal enquanto a unidade está em funcionamento, devido à temperatura alta produzida.
- Não deixe que a tinta adira ao bocal ou ao acessório para raspar, pois pode inflamar após algum tempo.

Remoção de tinta

- Não utilize esta ferramenta para a remoção de tinta que contém chumbo. O descascamento, os resíduos e os vapores provenientes de tinta podem conter chumbo, que é tóxico. Qualquer construção antes de 1960 pode ter sido pintada com tinta que contém chumbo e coberta com mais demãos de tinta. O contacto das mãos com as superfícies pintadas com esta tinta, pode resultar na ingestão

de chumbo pelo facto de se levar as mãos à boca.

A exposição mesmo a níveis baixos de chumbo pode causar danos irreversíveis do cérebro e do sistema nervoso. Os bebés pequenos e recém-nascidos são particularmente mais vulneráveis.

- Quando proceder à remoção de tinta, certifique-se de que a área de trabalho está isolada. De preferência, use uma máscara contra o pó.
- Não queime a tinta. Utilize o acessório para raspar e mantenha o bocal afastado, pelo menos, a uma distância de 25 mm da superfície pintada. Quando estiver a trabalhar na posição vertical, trabalhe no sentido descendente para evitar que a tinta caia para a ferramenta e se queime.
- Deposite todos os resíduos de tinta de forma segura e certifique-se de que a área de trabalho é completamente limpa após a conclusão do trabalho.

INSTALAÇÃO E REGULAÇÃO



Antes da instalação e da regulação, desligue sempre a ficha da ferramenta





A temperatura do ar pode ser regulada de modo a adaptar-se a um amplo conjunto de aplicações. O quadro a seguir sugere definições para diferentes aplicações.

Definições	Aplicações
HG6030: 1	■ Deixar arrefecer as peças quentes. ■ Deixar arrefecer a máquina antes da troca do bocal.
HG5030: 1 HG6031V: 1 HG6030: 2	■ Tinta seca e verniz. ■ Remoção de adesivos. ■ Colocação e remoção de cera. ■ Secagem de madeira molhada antes de preencher. ■ Retração de invólucros de PVC e tubos de isolamento. ■ Descongelamento de canos congelados.
HG5030: 2 HG6031V: 2 HG6030: 3	■ Soldadura de plástico. ■ Dobragem de canos e folhas de plástico. ■ Porcas e parafusos com ferrugem soltos ou muito apertados. ■ Remoção de tinta e verniz. ■ Soldadura de juntas de canalização.



Se não tem a certeza da definição correta a utilizar, comece por definir uma temperatura baixa e aumente-a gradualmente até obter um bom resultado.

MONTAGEM DOS ACESSÓRIOS CORRETOS (SE APLICÁVEL)

Ícone	Descrição	Aplicação
	Bocal de proteção para vidros	Protege janelas na decapagem de caixilhos
	Bocal refletor	Solda canos
	Bocal redutor	Utilizado para a soldadura e a retração de mangas (calor concentrado numa área pequena)
	Bocal para ranhuras largas	Utilizado para a secagem e a descongelação (calor propagado a uma área grande)
	Acessório para raspar	Utilizado para a decapagem de tinta e verniz



- **Certifique-se de que a ferramenta está desligada e que o bocal arrefeceu.**
- **A queda do bocal pode causar a inflamação de objetos no chão. A montagem do bocal na unidade deve ser firme e segura.**
- **Pegar num bocal quente pode causar queimaduras graves. Antes de instalar ou substituir um bocal, deixe arrefecer a unidade completamente ou utilize um utensílio adequado.**
- **Um bocal quente pode originar incêndio numa superfície. Pouse bocais quentes apenas em superfícies resistentes a incêndio.**
- **Um bocal incorreto ou com defeito pode causar acumulação de calor e danificar a unidade. Utilize apenas bocais de origem que se adaptam à sua unidade, de acordo com o quadro a seguir.**

INSTRUÇÕES DE UTILIZAÇÃO

- Observe sempre as instruções de segurança e os regulamentos aplicáveis.
- Utilize apenas uma das mãos para pegar na ferramenta e não coloque a outra sobre as aberturas de ventilação.

Antes da colocação em funcionamento

- Monte os acessórios corretos para a aplicação.
- Defina a temperatura do ar que deseja.

Ligar e desligar

- Para ligar a ferramenta, coloque o botão «On/Off» (Ligar/Desligar) na posição 1/2/3. Pode ser libertado algum fumo após ligar a ferramenta, mas isso não indica um problema.
- Para desligar a ferramenta, regule a temperatura para uma mais baixa e deixe arrefecer e, a seguir, coloque o botão «On/Off» (Ligar/Desligar) na posição 0. Deixe a ferramenta arrefecer antes de a deslocar ou arrumar.

Definição da temperatura

- Coloque o botão «On/Off» (Ligar/Desligar) na posição 1/2/3, em função da temperatura de que necessita.

Proteção frontal removível

- A proteção frontal pode ser removida quando estiver a trabalhar numa área confinada.



Tenha cuidado com o bocal quente. A remoção da proteção frontal aumenta o risco de queimaduras quando o bocal está quente e sem qualquer proteção.

Decapagem de tinta

- Monte os acessórios apropriados.
- Defina uma temperatura alta.
- Ligue a ferramenta.
- Direcione o ar quente para a tinta a ser removida.
- Quando a tinta amolecer, raspe-a com um raspador manual.



Não proceda à decapagem de caixilhos de janelas metálicos, pois o calor pode propagar-se ao vidro e parti-lo. Quando proceder à decapagem de outros caixilhos de janelas, utilize o bocal de proteção para vidros.



Não mantenha a ferramenta direcionada para um ponto durante muito tempo para evitar a inflamação da superfície.



Evite acumular tinta no acessório para raspar, pois pode inflamar. Se necessário, remova cuidadosamente os resíduos de tinta do acessório para raspar com uma faca.

Utilização em modo fixo

Esta ferramenta também pode ser utilizada em modo fixo.

- Coloque a ferramenta numa bancada de trabalho estável.
- Aperte o cabo para evitar a queda da ferramenta da bancada de trabalho.
- Ligue cuidadosamente a ferramenta.



Certifique-se de que afasta a direção do bocal de si e de pessoas que se encontrem nas proximidades.



Certifique-se de que não deixa cair nada sobre o bocal.

Arrefecimento

O bocal e os acessórios ficam extremamente quentes durante a utilização. Deixe-os arrefecer antes de deslocar ou arrumar a ferramenta.

- Para reduzir a duração de arrefecimento, ligue a ferramenta, defina-a para uma temperatura mais baixa e deixe-a a funcionar durante alguns minutos.
- Desligue a ferramenta e deixe-a arrefecer, pelo menos, durante 30 minutos. Coloque-a sempre na vertical e no seu suporte.

MANUTENÇÃO E LIMPEZA



Atenção: Antes de executar qualquer trabalho de manutenção no equipamento, retire a ficha de alimentação da tomada.

Manutenção

- A ferramenta elétrica foi concebida para funcionar durante um longo período de tempo com uma manutenção mínima. O seu funcionamento contínuo e satisfatório depende da manutenção apropriada e da limpeza regular.
- Se o cabo de alimentação estiver danificado, deve ser substituído pelo fabricante, pelo seu agente de reparações ou por pessoas similarmente qualificadas, a fim de evitar perigos.

Lubrificação

- A ferramenta elétrica não necessita de lubrificação adicional.

Limpeza

- Mantenha as aberturas de ventilação desobstruídas e a caixa limpa regularmente com um pano macio.

Limpeza

- Mantenha as aberturas de ventilação da máquina limpas para evitar o sobreaquecimento do motor.
- Limpe regularmente a caixa da máquina com um pano macio, de preferência após cada utilização.
- Mantenha as aberturas de ventilação livres de pó e sujidade.
- Se a remoção da sujidade for difícil, utilize um pano macio e humedecido em água e sabão.



Nunca utilize solventes como petróleo, álcool, água amoniacal etc. Estes solventes podem danificar as peças de plástico.

DADOS TÉCNICOS

N.º do modelo:	HG5030	HG6031V	HG6030
Tensão	220-240V~	220-240V~	220-240V~
Potência	1600W	1800W	1800W
Temperatura	I 350°C	300L/M I 50-400°C 250L/M	I 50°C 250L/M
Fluxo de Ar	II 500°C 500L/M	II 100-600°C 500L/M	II 300°C 250L/M III 600°C 500L/M
Comprimento total	233mm	257mm	233mm
Peso líquido	0,56kg	0,67kg	0,57kg

AMBIENTE



No caso de ter de substituir o aparelho após utilização prolongada, não o elimine juntamente com o lixo doméstico, mas elimine-o de forma segura a fim de proteger o ambiente.

Os resíduos produzidos por ferramentas elétricas não devem ser tratados como o lixo doméstico normal. Proceda à sua reciclagem nos pontos existentes para esse efeito. Peça informações à autoridade local da sua residência ou ao seu revendedor sobre a reciclagem do produto.

Sujeito a alteração sem aviso prévio.

ADVARSEL:

Dette apparat må ikke bruges af børn eller personer med nedsat fysisk, sensorisk eller mental kapacitet, eller manglende erfaring og viden. Børn må ikke lege med apparatet. Rengøring og vedligeholdelse må ikke foretages af børn.

Hvis ledningen er beskadiget, skal den udskiftes af fabrikanten på dennes serviceværksted, eller af tilsvarende kvalificerede personer for at undgå fare.

Der kan opstå brand, hvis apparatet ikke bruges med omhu, derfor:

- vær forsigtig, når du bruger apparatet på steder, hvor der er brændbare materialer.
- anvend ikke apparatet på samme sted i længere tid
- må apparatet ikke anvendes i eksplosiv atmosfære
- vær opmærksom på, at varme kan overføres til brændbare materialer, der er ude af syne
- sæt apparatet på sit stativ efter brug og lad det køle ned inden opbevaring
- lad ikke apparatet være uden opsyn, når det er tændt.

TILSIGTET BRUG

Din varmepistol er designet til at fjerne maling, lodde rør, krympe PVC, svejsning og bøjning af plast samt generelle tørre- og optøningsformål.



ADVARSEL: For din egen sikkerhed skal du læse denne vejledning og de generelle sikkerhedsinstruktioner omhyggeligt, inden du bruger apparatet. Dit elværktøj bør videregives sammen med disse instruktioner.

Værktøjet bør kun tilsluttes en strømforsyning med samme spænding som angivet på typeskiltet, og må kun betjenes på enfaset vekselstrømsforsyning. De er dobbeltisolerede og kan derfor også tilsluttes stikkontakter uden jording.

Varme overflader - Forbrændinger af fingre og hænder.



BESKRIVELSE

- ① Dyse
- ② Tænd/sluk kontakt (0/1/2) HG5030 & HG6031V
Tænd/sluk kontakt (0/1/2/3) HG6030
- ③ Frontdæksel
- ④ Skive

PAKKE INDHOLDSLISTE

- Tjek apparatet, strømledningen, stikket og alt tilbehør for transportskader.



ADVARSEL: Emballagematerialer er ikke legetøj! Børn må ikke lege med plastikposer! Kvælningsfare!

- 1 Varmepistol
- 1 Tilbehørssæt (Tilbehør er muligvis ikke inkluderet)
- 1 Instruktionsvejledning



Hvis der er manglende eller beskadigede dele, skal du kontakte din forhandler.

GENERELLE SIKKERHEDSADVARSLER FOR ELVÆRKTØJ

Læs alle sikkerhedsadvarsler og hele vejledningen. Hvis advarsler og instruktioner ikke overholdes, kan det resultere i elektrisk stød, brand og/eller alvorlig tilskadekomst.

Gem alle advarsler og instruktioner til fremtidig reference.

Udtrykket "elværktøj" i advarslerne henviser til dit strømforsynede elværktøj (med ledning) eller batteridrevet (trådløse) elværktøj.

Arbejdsområde

- **Hold arbejdsområdet rent og godt oplyst.** Rodede og dårligt oplyste områder udgør en risiko for ulykker.
- **Brug ikke elværktøj i eksplosive atmosfærer, såsom i nærheden af brændbare væsker, gasser eller støv.** Elværktøj skaber gnister, der kan antænde støvet eller dampene.
- **Hold børn og andre personer væk, når du bruger et elværktøj.** Distractioner kan få dig til at miste kontrollen.

Elektrisk sikkerhed

- **Stikket på elværktøjet skal passe til stikkontakten. Modificér aldrig stikket på nogen måde. Brug ikke adapterstik til elværktøj med jording.** Uændrede stik og matchende stikkontakter reducerer risikoen for elektrisk stød.
- **Undgå kropskontakt med jordede overflader, såsom rør, radiatorer, områder og køleskabe.** Der er en øget risiko for elektrisk stød, hvis din krop er jordet.
- **Udsæt ikke elværktøjer for regn eller våde forhold.** Kommer der vand ind i et elværktøj vil det øge risikoen for elektrisk stød.
- **Misbrug ikke ledningen. Brug aldrig ledningen til at bære eller trække i værktøjet, eller til at hive stikket ud af stikkontakten. Hold ledningen væk fra varme, olie, skarpe kanter eller bevægelige dele.** Beskadigede eller sammenfildrede ledninger øger risikoen for elektrisk stød.
- **Når du anvender et elværktøj udendørs, skal du bruge en forlængerledning, der er egnet til udendørs brug.** Ved at anvende en ledning egnet til udendørs brug reduceres risikoen for elektrisk stød.
- **Der skal benyttes en fejlstrømsafbryder, hvis det ikke kan undgås at betjene et elværktøj på et fugtigt sted.** Ved at anvende en fejlstrømsafbryder reduceres risikoen for elektrisk stød.

Personlig sikkerhed

- **Vær opmærksom, se hvad du laver og brug sund fornuft, når du anvender et elværktøj. Anvend ikke elværktøj, når du er træt eller påvirket af stoffer, alkohol eller medicin.** Bare et øjeblik uopmærksomhed, når der anvendes elværktøjer, kan medføre alvorlig personskade.
- **Brug sikkerhedsudstyr. Brug altid øjenbeskyttelse.** Sikkerhedsudstyr som støvmaske, skridsikre beskyttelsessko, sikkerhedshjelm eller høreværn skal anvendes, når forholdene kræver det. Dette vil reducere risikoen for personskader.
- **Undgå utilsigtet tænding. Sørg for at tænd/sluk-kontakten er i slukket position, inden du tilslutter strømforsyningen.** At holde elværktøjet med fingeren på kontakten, eller tilslutte strømforsyningen med kontakten i tændt position, udgør en risiko uheld.
- **Fjern enhver justeringsnøgle/værktøj inden du tænder for elværktøjet.** En skruenøgle eller et værktøj, der er fastgjort til en roterende del af elværktøjet kan medføre personskade.
- **Stræk dig ikke for langt. Sørg for at stå sikkert på underlaget og være i balance hele tiden.** Dette giver en bedre kontrol af elværktøjet i uventede situationer.

- **Anvend passende arbejdstøj. Bær ikke løst tøj eller smykker. Hold dit hår, tøj og handsker væk fra bevægelige dele.** Løst tøj, langt hår eller smykker kan blive fanget i bevægelige dele.
- **Hvis der medfølger udstyr for tilslutning af støvudsugning og -opsamling, skal du sørge for at de tilsluttes og anvendes korrekt.** Brug af sådant udstyr kan reducere støvrelaterede farer.

Brug og vedligehold af elværktøjer

- **Anvend ikke unødigt magt med elværktøjet. Anvend det korrekte elværktøj til arbejdet.** Det rigtige elværktøj gør arbejdet bedre og mere sikkert, med den hastighed, som det er designet til.
- **Anvend ikke elværktøjet, hvis kontakten ikke kan tænde og slukke.** Ethvert elværktøj, som ikke kan afbrydes på kontakten, er farligt og skal repareres.
- **Afbryd stikket fra strømforsyningen inden justering, udskiftning af tilbehør eller opbevaring.** Sådanne forebyggende sikkerhedsforanstaltninger mindsker risikoen for at starte elværktøjet ved et uheld.
- **Opbevar elværktøjet uden for børns rækkevidde, og lad ikke personer anvende elværktøjet, hvis ikke de har læst denne vejledning.** Elværktøj er farligt i hænderne på uøvede brugere.
- **Vedligeholdelse af elværktøj. Kontroller at elværktøjet er justeret korrekt og at de bevægelige dele kan løbe frit samt den generelle tilstand af elværktøjet.** Hvis elværktøjet er beskadiget, skal det repareres inden anvendelse. Mange ulykker skyldes dårligt vedligeholdte elværktøjer.
- **Hold skæreværktøjer skarpe og rene.** Korrekt opbevarede skæreværktøjer med skarpe er mindre tilbøjelige til at sidde fast og er lettere at styre.
- **Anvend elværktøjet, tilbehør og værktøjsbits mv. i overensstemmelse med denne vejledning og den tilsigtede brug for hver type elværktøj, mens der tages hensyn til arbejdsvilkårene og det arbejde, der skal udføres.** Anvendelse af elværktøjet til operationer, der adskiller sig fra den tilsigtede brug, kan føre til en farlig situationer.

Eftersyn

- **Få dit elværktøj efterset af en autoriseret reparatør, der kun bruger identiske reservedele.** Dette sikrer, at sikkerheden med elværktøjet opretholdes.

YDERLIGERE SIKKERHEDSINSTRUKTIONER FOR VARMEPISTOL

- **Placér ikke hånden over ventilationsåbningerne eller på anden måde tildække dem.**
- **Dysen og tilbehøret til dette værktøj bliver meget varme under anvendelsen. Lad disse dele køle af, før du rører ved dem.**
- **Sluk altid værktøjet, inden du lægger det fra dig.**
- **Efterlad ikke værktøjet uden opsyn, mens det er tændt.**
- **Hvis apparatet ikke anvendes med omhu kan opstå brand.**

- Varmen kan overføres til brændbare materialer, der er ude af syne. Må ikke anvendes i en fugtig atmosfære, hvor der kan forekomme brandfarlige gasser eller i nærheden af brændbare materialer.
- Lad værktøjet afkøle helt inden opbevaring.
- Da der kan udvikles giftige dampe, skal der sørges for tilstrækkelig ventilation.
- Anvend ikke som hårtørrer.
- Blokér ikke luftindtaget eller dysen, da dette kan forårsage en overophedning, som kan beskadige værktøjet.
- Ret ikke den varme luft mod andre mennesker.
- Rør ikke ved metaldysen, da den bliver meget varmt under anvendelse og forbliver varm i op til 30 minutter efter brug.
- Rør ikke noget med dysen under eller umiddelbart efter anvendelsen.
- Stik ikke noget ind i dysen, da det kan give dig elektrisk stød. Kig ikke ind dysen, mens enheden er tændt, da der produceres høje temperaturer.
- Sørg for der ikke sætter sig malingrester på dysen eller skraberen, da det kan antændes efter nogen tid.

Fjernelse af maling

- Brug ikke dette værktøj til at fjerne blyholdig maling. Malingrester og -dampe kan indeholde bly, hvilket er giftigt. Enhver bygning fra før 1960 kan været malet med en blyholdig maling, som senere er malet over med en anden maling.
Hvis du rører ved blyholdig maling eller malingrester, kan hånd-til-mund-kontakt resultere i indtagelse af bly.
Selv hvis man udsættes for lave niveauer af bly kan det forårsage irreversibel skade på hjernen og nervesystemet. Unge og ufødte børn er særligt sårbare.
- Når du fjerner maling, skal du sørge for at arbejdsområdet er afspærret. Brug helst en støvmaske.
- Brænd ikke malingen. Brug skraberen og hold dysen mindst 25 mm væk fra den malede overflade. Når du arbejder i en lodret retning (fx på en væg), skal du arbejde oppefra og ned for at forhindre, at maling falder ind i værktøjet og brænder.
- Bortskaf alle malingrester sikkert og sørg for, at arbejdsområdet er rengjort grundigt, når arbejdet afsluttes.

MONTERING OG JUSTERING



Før montering og justering skal du altid tage stikket ud af stikkontakten.





Lufttemperaturen kan indstilles til en mange forskellige anvendelser. **Tabellen nedenfor angiver indstillinger for forskellige anvendelser.**

Indstilling	Anvendelser
HG6030: 1	<ul style="list-style-type: none"> ■ Afkøling af de varme dele ■ Afkøling af maskiner inden dysen skiftes
HG5030: 1	■ Tørring af maling og lak.
HG6031V: 1	■ Fjernelse af klistermærker.
HG6030: 2	<ul style="list-style-type: none"> ■ Påføre og fjerne voks. ■ Tørre vådt træ inden reparation. ■ Krympe PVC-indpakning og isoleringsrør. ■ Optøning af frosne rør.
HG5030: 2	■ Svejsning af plast.
HG6031V: 2	■ Bukning af plastrør - og plader.
HG6030: 3	<ul style="list-style-type: none"> ■ Løse rustne eller hårdt fastspændte skruer og møtrikker. ■ Fjernelse af maling og lak. ■ Lodning af vandrør



Hvis du ikke er sikker på den korrekte indstilling, skal du starte med en lav temperatur og gradvist øge den, indtil du opnår det bedste resultat.

MONTERING AF KORREKT TILBEHØR (HVIS TILGÆNGELIGT)

Ikon	Beskrivelse	Formål
	Glasafskærmning for dyse	Beskyttelsesvinduer, når man fjerner maling af rammer
	Reflektordyse	Lodde rør
	Reduktionsdyse	Svejsning, krympning af krympeflex (varme koncentreret over et lille område)
	Bred spaltedyse	Tørring, optøning (varme spredt over et bredt område)
	Skraber	Fjernelse af maling og lak



- Sørg for at værktøjet er slukket og dysen er afkølet.
- Hvis dysen tabes kan den antænde genstande på gulvet. Dyser skal monteres stramt og sikkert på enheden.
- Hvis du rører ved en varm dyse kan det medføre alvorlige forbrændinger. Før du monterer eller udskifter en dyse, skal du afkøle enheden helt eller bruge et passende værktøj.
- En varm dyse kan antænde en overflade. Læg kun varme dyser på brandsikre overflader.
- En forkert eller defekt dyse kan føre til overophedning og beskadige enheden. Brug kun originale dyser, der ifølge tabellen passer til din enhed.

Brugervejledning

- Overhold altid sikkerhedsinstruktionerne og gældende regler.
- Brug kun en hånd til at holde værktøjet. Undgå at placere den anden hånd over ventilationsåbningerne.

Inden brug

- Monter det korrekte tilbehør til anvendelsen.
- Indstil den ønskede lufttemperatur.

Tænd og sluk

- For at tænde for værktøjet skal du sætte tænd/sluk-knappen i position 1/2/3. Der kan forekomme lidt røg efter apparatet er tændt, dette angiver ikke et problem.
- For at slukke for værktøjet skal du justere den laveste temperatur til at afkøle, og derefter sætte tænd/sluk-knappen i position 0. Lad værktøjet køle af, før det flyttes eller opbevares.

Temperaturindstilling

- Sæt TÆND/SLUK-kontakten til 1/2/3, afhængigt af hvilken temperatur, du har brug for.

Aftageligt frontdæksel

- Frontdækslet kan fjernes, når der skal arbejdes i områder med begrænset plads.



Vær forsigtig med den varme dyse.

Hvis frontdækslet afmonteres øges risikoen for forbrænding med den blottede varme dyse.

Fjernelse af maling

- Monter det korrekte tilbehør.
- Indstil en høj lufttemperatur.
- Tænd for værktøjet.
- Ret den varme luft på malingen, som skal fjernes.
- Når malingen er blødgjort, skrubes den af med en håndskraber.



Apparatet må ikke bruges til at fjerne maling fra vinduesrammer i metal, da varmen kan blive overført til glasset, som kan gå itu. Når du fjerner maling fra andre vinduesrammer, skal du bruge glasbeskyttelsesdysen.



Påfør ikke varme for længe på et sted, for at forhindre antændelse af overfladen.



Undgå akkumulering af malingrester på skrabetilbehøret, da det kan antændes. Om nødvendigt kan du forsigtigt fjerne malingrester fra skrabetilbehøret ved hjælp af en kniv.

Stationær brug

Dette værktøj kan også bruges i stationær tilstand.

- Placér værktøjet på et stabilt arbejdsbord.
- Fastgør ledningen for at forhindre at trække værktøjet ned af arbejdsbordet.
- Tænd forsigtigt værktøjet.



Sørg for, at dysen altid peger væk fra dig og andre tilstedeværende personer.



Sørg for ikke at der ikke tabes noget ind i dysen.

Afkøling

Dysen og tilbehøret bliver meget varmt under brug. Lad dem køle ned, før du forsøger at flytte eller opbevare værktøjet.

- For at reducere nedkølingstiden skal du tænde for værktøjet på den laveste lufttemperaturindstilling og lade den køre i et par minutter.
- Sluk for værktøjet og lad den køle af i mindst 30 minutter. Placér den altid lodret og stående.

VEDLIGEHOLDELSE OG RENGØRING



NB! Træk stikket ud, inden vedligeholdelse udstyret.

Vedligeholdelse

- Dit elværktøj er designet til at fungere over en længere periode med mindst mulig vedligeholdelse. Tilfredsstillende, kontinuerlig brug afhænger af korrekt værktøjspleje og regelmæssig rensning.
- Hvis forsyningsledningen er beskadiget, skal den erstattes af producenten eller dennes servicebeholdningsmægtigede eller en lignende kvalificeret person for at undgå farer.

Smøring

- Dit elværktøj kræver ingen yderligere smøring.

Rensning

- Hold ventilationsåbningerne rene og rengør huset regelmæssigt med en blød klud.

Rensning

- Hold ventilationsåbningerne på maskinen rene, for at forhindre overophedning af motoren.
- Rengør maskinhuset regelmæssigt med en blød klud, helst efter hver brug.
- Hold ventilationsåbningerne fri for støv og snavs.
- Hvis den er svær at rense, kan du bruge en blød klud fugtet med sæbevand.



Brug aldrig opløsningsmidler som benzin, alkohol, ammoniakvand osv. Disse opløsningsmidler kan skade plastdelene.

TEKNISK DATA

Modelnr.:	HG5030	HG6031V	HG6030	
Spænding	220-240V~	220-240V~	220-240V~	
Strøm	1600W	1800W	1800W	
Temperatur	I 350°C	300L/M	I 50-400°C	250L/M
Luftgennemstrømning	II 500°C	500L/M	II 100-600°C	500L/M
			III 600°C	500L/M
Længde i alt	233mm	257mm	233mm	
Nettovægt	0,56kg	0,67kg	0,57kg	

MILJØ



Hvis dit apparat skal udskiftes efter længere tids brug, skal du ikke kassere det med husholdningsaffaldet, men bortskaffe det på en miljømæssig sikker måde.

Affald, der produceres af elektriske maskindele, bør ikke håndteres som normalt husholdningsaffald. Aflever på genbrugsstation, hvis muligt. Kontakt din lokale myndighed eller forhandler for genbrugsrådgivning.

Med forbehold for ændringer uden varsel.

⚠ ΠΡΟΕΙΔΟΠΟΙΗΣΗ

Η παρούσα συσκευή δεν χρησιμοποιείται από παιδιά ή άτομα με μειωμένες σωματικές, αισθητηριακές ή διανοητικές ικανότητες ή με έλλειψη εμπειρίας και γνώσεων. Τα παιδιά δεν πρέπει να παίζουν με τη συσκευή. Ο καθαρισμός και η συντήρηση που αφορούν τον χρήστη δεν πρέπει να γίνονται από παιδιά.

Εάν το καλώδιο τροφοδοσίας έχει ζημιές πρέπει να αντικατασταθεί από τον κατασκευαστή, τον αντιπρόσωπο του σέρβις του ή από άτομα με παρόμοια εξειδίκευση, προς αποφυγή κινδύνων.

Μπορεί να προκληθεί πυρκαγιά εάν η συσκευή δε χρησιμοποιείται με φροντίδα, γι' αυτό:

- Προσέχετε κατά τη χρήση της συσκευής σε χώρους όπου υπάρχουν εύφλεκτα υλικά.
- Μη χρησιμοποιείτε στο ίδιο σημείο για μεγάλο χρονικό διάστημα.
- Μη χρησιμοποιείτε σε σημεία όπου υπάρχει εκρηκτική ατμόσφαιρα.
- Προσέχετε ότι η θερμότητα μπορεί να μεταδοθεί σε εύφλεκτα υλικά εκτός οπτικής επαφής.
- Τοποθετείτε τη συσκευή στη βάση της μετά τη χρήση και επιτρέψτε να κρυώνει πριν από την αποθήκευση.
- Μην αφήνετε τη συσκευή χωρίς επιτήρηση, ενόσω βρίσκεται σε λειτουργία.

ΕΝΔΕΔΕΙΓΜΕΝΗ ΧΡΗΣΗ

Το πιστόλι θερμού αέρα έχει σχεδιαστεί για αφαίρεση μπιγιάς, συγκόλληση σωλήνων, συρρίκνωση PVC, συγκόλληση και κάμψη πλαστικού καθώς και για γενικές διαδικασίες στεγνώματος και απόψυξης.



ΠΡΟΕΙΔΟΠΟΙΗΣΗ: Για τη δική σας ασφάλεια διαβάστε προσεκτικά το παρόν εγχειρίδιο και τις γενικές οδηγίες ασφαλείας προτού χρησιμοποιήσετε αυτή τη συσκευή. Το ηλεκτρικό σας εργαλείο πρέπει να παραδίδεται σε άλλους μόνο συνοδευόμενο από αυτές τις οδηγίες.

Το εργαλείο πρέπει να συνδέεται μόνο σε παροχή ρεύματος ίδιας τάσης όπως αναφέρεται στην πινακίδα τύπου και λειτουργεί μόνο σε μονοφασική παροχή εναλλασσόμενου ρεύματος (AC). Διαθέτει διπλή μόνωση και συνεπώς χρησιμοποιείται από πρίζες χωρίς καλώδιο γείωσης.

Ζεστές επιφάνειες - Εγκαύματα δακτύλων ή χεριών.



ΠΕΡΙΓΡΑΦΗ

- ① Ακροφύσιο
- ② Διακόπτης On/off (0/1/2) HG5030 & HG6031V
Διακόπτης On/off (0/1/2/3) HG6030
- ③ Μπροστινό κάλυμμα
- ④ Ένδειξη

ΛΙΣΤΑ ΠΕΡΙΕΧΟΜΕΝΟΥ ΣΥΣΚΕΥΑΣΙΑΣ

- Ελέγξτε τη συσκευή, το καλώδιο ρεύματος, το φις ρεύματος και όλα τα αξεσουάρ για ζημιές λόγω μεταφοράς.



ΠΡΟΕΙΔΟΠΟΙΗΣΗ: Τα υλικά συσκευασίας δεν είναι παιχνίδια! Τα παιδιά δεν πρέπει να παίζουν με πλαστικές σακούλες! Κίνδυνος ασφυξίας!

- 1 Πιστόλι θερμού αέρα
- 1 Σετ αξεσουάρ (τα αξεσουάρ δεν είναι απαραίτητα να περιλαμβάνονται)
- 1 Εγχειρίδιο οδηγιών



Εάν λείπουν εξαρτήματα ή έχουν ζημιές, επικοινωνήστε με τον αντιπρόσωπό σας.

ΓΕΝΙΚΕΣ ΠΡΟΕΙΔΟΠΟΙΗΣΕΙΣ ΑΣΦΑΛΕΙΑΣ ΓΙΑ ΗΛΕΚΤΡΙΚΑ ΕΡΓΑΛΕΙΑ

Διαβάστε πλήρως τις προειδοποιήσεις ασφαλείας και τις οδηγίες. Η μη τήρηση όλων των προειδοποιήσεων και των οδηγιών μπορεί να έχει ως αποτέλεσμα ηλεκτροπληξία, πυρκαγιά ή/και σοβαρό τραυματισμό.

Φυλάσσετε όλες τις προειδοποιήσεις και τις οδηγίες για μελλοντική αναφορά.

Ο όρος «ηλεκτρικό εργαλείο» στις προειδοποιήσεις αναφέρεται στο ηλεκτρικό σας εργαλείο που λειτουργεί είτε με σύνδεση στην πρίζα (με καλώδιο) είτε με μπαταρίες (χωρίς καλώδιο).

Περιοχή εργασίας

- Διατηρείτε τον χώρο εργασίας καθαρό και καλά φωτισμένο. Οι ακατάστατοι χώροι και ο κακός φωτισμός ενισχύουν την πιθανότητα πρόκλησης ατυχημάτων.
- Μη χρησιμοποιείτε ηλεκτρικά εργαλεία σε περιβάλλον με εύφλεκτη ατμόσφαιρα, όπως όταν υπάρχουν εύφλεκτη υγρασία, αέρια ή σκόνη. Τα ηλεκτρικά εργαλεία προκαλούν σπινθηρισμούς, οι οποίοι είναι πιθανόν να αναφλέξουν τη σκόνη ή τις αναθυμιάσεις.
- Κρατάτε τα παιδιά και τους παρεπισκόμους μακριά κατά τη χρήση ενός ηλεκτρικού εργαλείου. Η απόσπαση της προσοχής σας μπορεί να σας κάνει να χάσετε τον έλεγχο του ηλεκτρικού εργαλείου.

Ηλεκτρική ασφάλεια

- Το φως του ηλεκτρικού εργαλείου πρέπει να ταιριάζει στην πρίζα. Μη τροποποιήσετε το φως με κανένα τρόπο. Μη χρησιμοποιείτε κανενός είδους αντάππορα με γεωμενικά ηλεκτρικά εργαλεία. Τα μη τροποποιημένα φως και οι κατάλληλες πρίζες μειώνουν τον κίνδυνο ηλεκτροπληξίας.
- Αποφεύγετε την επαφή του σώματός σας με γειωμένες επιφάνειες, όπως σωλήνες, θερμαντικά σώματα, εστίες και ψυγεία. Υπάρχει αυξημένος κίνδυνος ηλεκτροπληξίας αν το σώμα σας γειωθεί.
- Μη εκθέτετε τα ηλεκτρικά εργαλεία σε βροχή ή συνθήκες υγρασίας. Αν εισχωρήσει νερό στο ηλεκτρικό εργαλείο αυξάνεται ο κίνδυνος ηλεκτροπληξίας.
- Μη κακομεταχειριζόμαστε το καλώδιο. Μη χρησιμοποιείτε ποτέ το καλώδιο για να μεταφέρετε, τραβήξετε ή απομακρύνετε από την πρίζα το ηλεκτρικό εργαλείο. Κρατάτε το καλώδιο μακριά από ζεστή, λάδια, αιχμηρές γωνίες ή κινούμενα εξαρτήματα. Τα κατεστραμμένα ή υπερδεδεμένα καλώδια αυξάνουν τον κίνδυνο ηλεκτροπληξίας.
- Όταν χρησιμοποιείτε ένα ηλεκτρικό εργαλείο σε εξωτερικό χώρο, χρησιμοποιήστε επέκταση καλωδίου κατάλληλη για χρήση σε εξωτερικό χώρο. Η χρήση καλωδίου εγκεκριμένου για χρήση σε εξωτερικό χώρο μειώνει τον κίνδυνο ηλεκτροπληξίας.
- Αν η χρήση του ηλεκτρικού εργαλείου σε υγρό περιβάλλον είναι αναπόφευκτη, χρησιμοποιήστε διάταξη προστασίας ρεύματος διαρροής (RCD). Η χρήση διάταξης RCD μειώνει τον κίνδυνο ηλεκτροπληξίας..

Προσωπική ασφάλεια

- Να είστε σε εγρήγορση, να έχετε την προσοχή σας σε αυτό που κάνετε και να χρησιμοποιείτε κοινή λογική κατά τη χρήση ενός ηλεκτρικού εργαλείου. Μη χρησιμοποιείτε ηλεκτρικά εργαλεία όταν είστε κουρασμένοι ή κάτω από την επίδραση ναρκωτικών, αλκοόλ ή φαρμάκων. Μια στιγμή απροσεξίας κατά τη χρήση του ηλεκτρικού εργαλείου μπορεί να οδηγήσει σε σοβαρό ατομικό τραυματισμό.
- Χρησιμοποιείτε εξοπλισμό ασφαλείας. Φοράτε πάντα προστατευτικά γυαλιά. Εξοπλισμός ασφαλείας, όπως μάσκα σκόνης, αντιολισθητικά παπούτσια, κράνος ή προστασία της ακοής που χρησιμοποιούνται όποτε απαιτείται από τις περιστάσεις, μειώνουν τον κίνδυνο ατομικών τραυματισμών.
- Αποφεύγετε τυχαία εκκίνηση. Σιγουρευτείτε ότι ο διακόπτης βρίσκεται σε θέση απενεργοποίησης πριν τη σύνδεση στην τροφοδοσία. Υπάρχει κίνδυνος πρόκλησης ατυχημάτων αν μεταφέρετε ηλεκτρικά εργαλεία με το δάκτυλό σας

πάνω στο διακόπτη ή αν συνδέετε στην τροφοδοσία ηλεκτρικά εργαλεία με το διακόπτη λειτουργίας στη θέση ενεργοποίησης.

- Απομακρύνετε οποιοδήποτε εργαλείο ρύθμισης ή μηχανικό κλειδί που βρίσκεται πάνω στο εργαλείο, πριν το ενεργοποιήσετε. Τυχόν εργαλεία ρύθμισης ή μηχανικά κλειδιά σε κάποιο από τα κινούμενα τμήματα του ηλεκτρικού εργαλείου μπορούν να προκαλέσουν σωματικές βλάβες.
- Μη υπερεκτείνεστε. Πατάτε πάντα σταθερά και διατηρείτε την ισορροπία σας. Έτσι θα έχετε καλύτερο έλεγχο του ηλεκτρικού εργαλείου σε απρόβλεπτες καταστάσεις.
- Ντύστετε κατάλληλα. Μη φοράτε φαρδιά ρούχα ή κοσμήματα. Κρατάτε τα μαλλιά, τα ρούχα και τα γάντια σας μακριά από τα κινούμενα μέρη. Τα φαρδιά ρούχα, τα κοσμήματα και τα μακριά μαλλιά μπορεί να εμπλακούν σε κινούμενα μέρη.
- Αν παρέχονται συσκευές για σύνδεση στο σύστημα εξαγωγής ή συλλογής της σκόνης, φροντίστε να τις συνδέσετε και να τις χρησιμοποιήσετε σωστά. Η χρήση τέτοιων συσκευών μπορεί να μειώσει τους κινδύνους που σχετίζονται με τη σκόνη.

Χρήση και φροντίδα του ηλεκτρικού εργαλείου

- Μη ασκείτε υπερβολική δύναμη στο ηλεκτρικό εργαλείο. Χρησιμοποιείτε το κατάλληλο ηλεκτρικό εργαλείο για την εργασία σας. Το σωστό ηλεκτρικό εργαλείο θα εξασφαλίσει τη σωστότερη και ασφαλέστερη εκτέλεση της εργασίας για την οποία έχει σχεδιαστεί.
- Μη χρησιμοποιείτε το ηλεκτρικό εργαλείο αν ο διακόπτης δεν μπορεί να το ενεργοποιήσει και να το απενεργοποιήσει. Οποιοδήποτε ηλεκτρικό εργαλείο που δεν μπορεί να ελεγχθεί με τον διακόπτη είναι επικίνδυνο και πρέπει να επισκευαστεί.
- Αποσυνδέετε το φως από το ρεύμα πριν κάνετε οποιαδήποτε ρύθμιση, αλλάξετε εξάρτημα ή αποθηκεύσετε το ηλεκτρικό εργαλείο. Αυτά τα προληπτικά μέτρα μειώνουν τον κίνδυνο τυχόν ενεργοποίησης του ηλεκτρικού εργαλείου.
- Αποθηκεύετε τα ηλεκτρικά εργαλεία που δεν χρησιμοποιείτε σε μέρος όπου δεν πλησιάζουν παιδιά και μην αφήνετε να χρησιμοποιηθούν από άτομα που δεν είναι εξοικειωμένα με αυτά ή με τις οδηγίες τους. Τα ηλεκτρικά εργαλεία αποτελούν κίνδυνο όταν χρησιμοποιούνται από ανεκπαίδευτους χρήστες.
- Συντηρείτε σωστά τα ηλεκτρικά εργαλεία. Ελέγχετε για κακή ευθυγράμμιση ή εμπλοκή των κινούμενων εξαρτημάτων, σπασμένα μέρη και οποιαδήποτε άλλη κατάσταση που μπορεί να επηρεάσει τη λειτουργία του ηλεκτρικού εργαλείου. Αν το ηλεκτρικό εργαλείο πάθει ζημιά, δώστε το για επισκευή πριν να το χρησιμοποιήσετε πάλι. Πολλά ατυχήματα προκαλούνται από κακώς συντηρημένα ηλεκτρικά εργαλεία.
- Διατηρείτε τα κοπτικά εξαρτήματα αιχμηρά και καθαρά. Τα κοπτικά εργαλεία που έχουν συντηρηθεί σωστά και διαθέτουν κόψεις είναι λιγότερο πιθανό να μπλοκάρουν και είναι ευκολότερα στο χειρισμό.
- Χρησιμοποιείτε το ηλεκτρικό εργαλείο, τα εξεσουάρ και εξαρτήματά του κλπ., σύμφωνα με τις προαυρές οδηγίες και με τον τρόπο που συνιστάται για τον συγκεκριμένο τύπο ηλεκτρικού εργαλείου, λαμβάνοντας υπόψη τις συνθήκες

του περιβάλλοντος εργασίας και την εργασία που πρόκειται να πραγματοποιηθεί. Η χρήση ενός ηλεκτρικού εργαλείου για λειτουργίες διαφορετικές από αυτές για τις οποίες προορίζεται είναι πιθανόν να οδηγήσει σε επικίνδυνες καταστάσεις.

Σέρβις

- Παραδώστε το ηλεκτρικό εργαλείο σας για συντήρηση σε εξειδικευμένο τεχνικό, ο οποίος θα χρησιμοποιήσει μόνο γνήσια ανταλλακτικά. Έτσι θα διατηρηθεί η ασφάλεια του ηλεκτρικού εργαλείου.

ΕΠΙΠΡΟΣΘΕΤΕΣ ΟΔΗΓΙΕΣ ΑΣΦΑΛΕΙΑΣ ΓΙΑ ΠΙΣΤΟΛΙΑ ΘΕΡΜΟΥ ΑΕΡΑ

- Μην τοποθετείτε το χέρι σας πάνω από τις σχισμές αέρα ή μην τις μπλοκάρτε με κανένα τρόπο.
- Το ακροφύσιο και τα αξεσουάρ αυτού του εργαλείου θερμαίνονται πάρα πολύ κατά τη χρήση. Επιτρέψτε αυτά τα τμήματα να κρυώσουν πριν τα αγγίζετε.
- Πάντα απενεργοποιείτε το εργαλείο προτού το αποθέσετε.
- Μην αφήνετε το εργαλείο χωρίς επίτηρηση, ενόσω βρίσκεται σε λειτουργία.
- Μπορεί να προκληθεί πυρκαγιά εάν η συσκευή δε χρησιμοποιείται με φροντίδα.
- Θερμότητα μπορεί να μεταφερθεί σε εύφλεκτα υλικά τα οποία δεν φαίνονται. Μη χρησιμοποιείτε σε ατμόσφαιρα με υγρασία, όπου μπορεί να υπάρχουν εύφλεκτα αέρια ή κοντά σε εύφλεκτα υλικά.
- Επιτρέπεται το εργαλείο να κρυώνει πριν από την αποθήκευση.
- Διασφαλίστε επαρκή εξαερισμό καθώς μπορεί να προκληθούν δηλητηριώδεις αναθυμιάσεις.
- Μη χρησιμοποιείτε σαν στεγνωτήρα μαλλιών.
- Μην εμποδίζετε την είσοδο αέρα ή την έξοδο ακροφυσίου καθώς έτσι μπορεί να προκληθεί υπερβολική συσσώρευση θερμότητας, με αποτέλεσμα ζημιά στο εργαλείο.
- Μην κατευθύνετε τη ριπή θερμού αέρα σε άλλους ανθρώπους.
- Μην αγγίζετε το μεταλλικό ακροφύσιο καθώς θερμαίνεται πολύ κατά τη χρήση και παραμένει καυτό για έως και 30 λεπτά μετά τη χρήση.
- Μην τοποθετείτε το ακροφύσιο προς οποιοδήποτε αντικείμενο κατά τη χρήση ή αμέσως μετά τη χρήση.
- Μην πιέζετε στο ακροφύσιο καθώς μπορεί να πάθετε ηλεκτροπληξία. Μην κοιτάτε στο ακροφύσιο όταν λειτουργεί η μονάδα καθώς παράγεται υψηλή θερμοκρασία.
- Μην επιτρέπεται η μπιγιά να παραμένει στο ακροφύσιο ή το ξέστρο καθώς μπορεί να αναφλεχθεί μετά από κάποια χρονική περίοδο.

Απομάκρυνση μπιγιάς

- Μη χρησιμοποιείτε αυτό το εργαλείο για να απομακρύνετε μπιγιά που περιέχει μόλυβδο. Τα ξηφλοιδίσματα, τα υπολείμματα και οι αιμοί από μπιγιά μπορεί να περιέχουν μόλυβδο, ο οποίος είναι δηλητηριώδης. Οποιοδήποτε κτίριο που έχει κατασκευαστεί πριν το 1960 μπορεί να έχει βλαβεί στο παρελθόν με χρώματα που περιείχε μόλυβδο και να έχει επικαλυφθεί με επιπρόσθετες στρώσεις χρώματος. Από τη στιγμή που η ουσία αυτή φτάνει στις επιφάνειες, επαφή των χεριών με το στόμα μπορεί να

επιφέρει κατάποση μολύβδου.

Ακόμα και η έκθεση σε χαμηλά επίπεδα μολύβδου μπορεί να προκαλέσει ανεπανόρθωτη ζημιά στον εγκέφαλο και το νευρικό σύστημα. Τα μικρά και αγέννητα παιδιά είναι ιδιαίτερα ευάλωτα.

- Κατά την απομάκρυνση μπιγιάς, εξασφαλίζετε ότι ο τομέας εργασίας είναι περιφραγμένος. Κατά προτίμηση να φοράτε μάσκα σκόνης.
- Μην καίτε τη μπιγιά. Χρησιμοποιείτε ξέστρο και διατηρείτε το ακροφύσιο τουλάχιστον 25 χιλ. μακριά από τη βαμμένη επιφάνεια. Κατά την εργασία σε κάθετη κατεύθυνση, να εργάζεστε καθοδικά ώστε η μπιγιά να μην πέφτει μέσα στο εργαλείο και να καίγεται.
- Απορρίψτε τα υπολείμματα χρώματος με ασφάλεια και εξασφαλίζετε ότι ο τομέας εργασίας καθαρίζεται σχολαστικά μετά την ολοκλήρωση της εργασίας.

ΣΥΝΑΡΜΟΛΟΓΗΣΗ ΚΑΙ ΡΥΘΜΙΣΗ



Πριν τη συναρμολόγηση και τη ρύθμιση αποσυνδέετε πάντα το εργαλείο.





Η θερμοκρασία αέρα ρυθμίζεται κατά τέτοιο τρόπο ώστε να πληροί μεγάλη έκταση εφαρμογών. Ο παρακάτω πίνακας συστήνει ρυθμίσεις για διαφορετικές εφαρμογές.

Ρύθμιση	Εφαρμογές
Πρότυπο HG6030: 1	<ul style="list-style-type: none"> ■ Ψύξη των θερμών τμημάτων. ■ Ψύξη των μηχανημάτων πριν την αλλαγή του ακροφυσίου.
Πρότυπο HG5030: 1	<ul style="list-style-type: none"> ■ Στέγνωμα μπιγιάς και βερνικιού.
Πρότυπο HG6031V: 1	<ul style="list-style-type: none"> ■ Απομάκρυνση αυτοκόλλητων.
Πρότυπο HG6030: 2	<ul style="list-style-type: none"> ■ Επίχριση και αφαίρεση κεριού. ■ Στέγνωμα βρεγμένης ξυλείας πριν την πλήρωση. ■ Συρρικνωση περιτσίλιξης PVC και σωλήνων μόνωσης. ■ Απόψυξη παγωμένων σωλήνων.
Πρότυπο HG5030: 2	<ul style="list-style-type: none"> ■ Συγκόλληση πλαστικών.
Πρότυπο HG6031V: 2	<ul style="list-style-type: none"> ■ Κάμψη πλαστικών σωλήνων και ελασμάτων.
Πρότυπο HG6030: 3	<ul style="list-style-type: none"> ■ Λασκάρισμα σκουριασμένων ή πολύ σφιγμένων παξιμαδιών και μπουλονιών. ■ Αφαίρεση μπιγιάς και βερνικιού. ■ Συγκόλληση υδραυλικών συνδέσμων.



Εάν δεν είστε σίγουροι σχετικά με τη σωστή ρύθμιση ξεκινήστε με χαμηλή ρύθμιση θερμοκρασίας και βαθμιδωτά αυξήστε τη θερμοκρασία μέχρι να επιτύχετε τα βέλτιστα αποτελέσματα.

ΤΟΠΟΘΕΤΗΣΗ ΤΟΥ ΣΩΣΤΟΥ ΑΞΕΣΟΥΑΡ (ΕΦΟΣΟΝ ΥΦΙΣΤΑΤΑΙ)

Εικονίδιο	Περιγραφή	Σκοπός
	Ακροφύσιο προστασίας γυαλιού	Προστασία παραθύρων κατά το ξύσιμο σε κάσες
	Ακροφύσιο ανακλαστήρα	Συγκόλληση σωλήνων
	Ακροφύσιο μείωσης	Συγκόλληση, συρρίκνωση χιτωνίων (συσσωρευμένη θερμότητας σε μικρή περιοχή)
	Ακροφύσιο με πλατιά σχισμή	Στέγνωμα, απόψυξη (θερμότητα εξαπλωμένη σε ευρύτερο τομέα)
	Ξέστρο	Ξύσιμο μογιιάς και βερνικιού



- Εξασφαλίστε ότι το εργαλείο έχει απενεργοποιηθεί και το ακροφύσιο έχει κρυώσει.
- Εάν το ακροφύσιο πέσει κάτω μπορεί να αναφλεχθούν αντικείμενα στο δάπεδο. Τα ακροφύσια πρέπει να τοποθετούνται σφιχτά και με ασφάλεια στη μονάδα.
- Επαφή με το καυτό ακροφύσιο μπορεί να οδηγήσει σε σοβαρά εγκαύματα. Προτού προσαρτήσετε ή αντικαταστήσετε ένα ακροφύσιο, αφήστε τη μονάδα να κρυώσει καλά ή χρησιμοποιήστε ένα κατάλληλο εργαλείο.
- Ένα καυτό ακροφύσιο μπορεί να βάλει φωτιά στην επιφάνεια. Τοποθετείτε κάτω καυτά ακροφύσια μόνο όταν επιφάνεια είναι πυράντοχη.
- Ένα λάθος ή ελαττωματικό ακροφύσιο μπορεί να οδηγήσει σε συσσώρευση θερμότητας και ζημιά στη μονάδα. Χρησιμοποιείτε σύμφωνα με τον πίνακα μόνο γνήσια ακροφύσια τα οποία είναι κατάλληλα για τη μονάδα σας.

ΟΔΗΓΙΕΣ ΧΡΗΣΗΣ

- Προσέχετε πάντα τις οδηγίες ασφάλειας και την ισχύουσα νομοθεσία.
- Χρησιμοποιείτε μόνο το ένα χέρι για να κρατάτε το εργαλείο, μην τοποθετείτε το άλλο χέρι πάνω από τις σχισμές αέρα.

Πριν τη λειτουργία

- Τοποθετήστε το σωστό αξεσουάρ για την εφαρμογή.
- Ρυθμίστε την επιθυμητή θερμοκρασία αέρα.

Ενεργοποίηση και απενεργοποίηση

- Για να ενεργοποιήσετε το εργαλείο, θέστε το διακόπτη on/off στη θέση 1/2/3. Μπορεί να προκύψει καθνός μετά την ενεργοποίηση. Αυτό δεν υποδηλώνει πρόβλημα.
- Για να απενεργοποιήσετε το εργαλείο, ρυθμίστε τη χαμηλότερη θερμοκρασία για να κρυώσει, κατόπιν ρυθμίστε το διακόπτη on/off στη θέση 0. Αφήστε το εργαλείο να κρυώσει προτού το μετακινήσετε ή αποθηκεύσετε.

Ρύθμιση θερμοκρασίας

- Γυρίστε το διακόπτη ON/OFF στο 1/2/3 ανάλογα με τη θερμοκρασία που χρειάζεστε.

Αποσπώμενο μπροστινό κάλυμμα

- Το μπροστινό κάλυμμα απομακρύνεται κατά την εργασία σε στενό χώρο.



Προσέχετε το καυτό ακροφύσιο.

Απομάκρυνση του μπροστινού καλύμματος αυξάνει τον κίνδυνο εγκαύματος από το γυμνό καυτό ακροφύσιο.

Αφαίρεση (ξύσιμο) μογιιάς

- Τοποθετήστε ένα κατάλληλο αξεσουάρ.
- Ρυθμίστε μια υψηλή θερμοκρασία αέρα.
- Θέστε το εργαλείο σε λειτουργία.
- Κατευθύνετε το θερμό αέρα επάνω στη μογιιά που πρέπει να απομακρυνθεί.
- Όταν η μογιιά μαλακώσει, ξύστε και αφαιρέστε την χρησιμοποιώντας ένα ξέστρο χειρός.



Μην ξύνετε μεταλλικές κάσες παραθύρων καθώς η θερμότητα μπορεί να μεταφερθεί επάνω στο γυαλί και να το σπάσει. Όταν ξύνετε άλλες κάσες παραθύρων, χρησιμοποιείτε το ακροφύσιο προστασίας γυαλιού.



Το εργαλείο δεν πρέπει να κατευθύνεται σε ένα σημείο για μεγάλο χρονικό διάστημα, ώστε να εμποδιστεί ανάφλεξη της επιφάνειας.



Αποφεύγετε συγκέντρωση μπoggiάς στο αξεσουάρ ξέστρου καθώς μπορεί να αναφλεχθεί. Εάν χρειάζεται, αφαιρέστε υπολείμματα μπoggiάς προσεκτικά από το αξεσουάρ ξέστρου χρησιμοποιώντας ένα μαχαίρι.

Σταθερή χρήση

Αυτό το εργαλείο μπορεί επίσης να χρησιμοποιηθεί και σε σταθερή λειτουργία.

- Τοποθετήστε το εργαλείο επάνω σε έναν σταθερό πάγκο εργασίας.
- Ασφαλίστε το καλώδιο ώστε να εμποδιστεί τράβηγμα του εργαλείου από τον πάγκο εργασίας.
- Ενεργοποιήστε προσεκτικά το εργαλείο.



Εξασφαλίστε ότι το ακροφύσιο δείχνει μακριά από εσάς και οποιουδήποτε παρευρισκόμενους.



Εξασφαλίστε ότι δεν θα πέσει τίποτα στο ακροφύσιο.

Κρύωμα

Το ακροφύσιο και τα αξεσουάρ θερμαίνονται πάρα πολύ κατά τη χρήση. Επιτρέψτε να κρυώσουν προτού προσπαθήσετε να μετακινήσετε ή αποθηκεύσετε το εργαλείο.

- Για να μειώσετε το χρόνο κρυώματος, ενεργοποιήστε το εργαλείο στη χαμηλότερη θερμοκρασία αέρα και επιτρέψτε να λειτουργήσει για λίγα λεπτά.
- Απενεργοποιήστε το εργαλείο και αφήστε το να κρυώσει τουλάχιστον για 30 λεπτά. Τοποθετείτε το πάντα σε κάθετη και όρθια θέση.

ΣΥΝΤΗΡΗΣΗ ΚΑΙ ΚΑΘΑΡΙΣΜΟΣ



Προσοχή: Προτού διεξάγετε οποιαδήποτε εργασία στον εξοπλισμό, αποσυνδέετε το φις από το ρεύμα.

Συντήρηση

- Το ηλεκτρικό σας εργαλείο έχει σχεδιαστεί με τέτοιο τρόπο ώστε να λειτουργεί για μια μεγάλη χρονική περίοδο με την ελάχιστη δυνατή συντήρηση. Η συνεχής ικανοποιητική λειτουργία εξαρτάται από τη σωστή φροντίδα του εργαλείου και τον τακτικό καθαρισμό.
- Εάν το καλώδιο τροφοδοσίας είναι κατεστραμμένο, πρέπει να αντικατασταθεί από τον κατασκευαστή, τον αντιπρόσωπο σέρβις ή από άτομα με παρόμοια ειδικότητα προκειμένου να αποφευχθεί ο κίνδυνος.

Λίπανση

- Το ηλεκτρικό σας εργαλείο δεν απαιτεί

επιπρόσθετη λίπανση.

Καθαρισμός

- Διατηρείτε τις σχισμές εξερισμού καθαρές και καθαρίζετε τακτικά το περίβλημα με ένα μαλακό πανί.

Καθαρισμός

- Διατηρείτε τις σχισμές εξερισμού του μηχανήματος καθαρές ώστε να εμποδίζετε υπερθέρμανση του μοτέρ.
- Καθαρίζετε τακτικά το περίβλημα μηχανήματος με ένα μαλακό πανί, κατά προτίμηση μετά από κάθε χρήση.
- Διατηρείτε τις σχισμές εξερισμού ελεύθερες από σκόνη και ρύπους.
- Εάν οι ρύποι δεν απομακρύνονται, χρησιμοποιήστε ένα μαλακό πανί που θα έχετε βρέξει με σαπουνάδα.



Ποτέ μη χρησιμοποιείτε διαλυτικά όπως βενζίνη, αλκοόλη, αμμωνιακό ύδωρ κ.λπ. Αυτά τα διαλυτικά μπορεί να προκαλέσουν ζημιά στα πλαστικά τμήματα.

ΤΕΧΝΙΚΑ ΧΑΡΑΚΤΗΡΙΣΤΙΚΑ

Αρ. μοντέλου:	HG5030	HG6031V	HG6030
Ηλεκτρική τάση	220-240V~	220-240V~	220-240V~
Ισχύς	1600W	1800W	1800W
Θερμοκρασία Ροή αέρα	350°C 300L/M 500°C 500L/M	50-400°C 250L/M 100-600°C 500L/M	50°C 250L/M 300°C 250L/M 600°C 500L/M
Συνολικό μήκος	233mm	257mm	233mm
Καθαρό βάρος	0,56kg	0,67kg	0,57kg

ΠΕΡΙΒΑΛΛΟΝ



Εάν η συσκευή σας πρέπει να αντικατασταθεί μετά από εκτεταμένη χρήση, μην την απορρίπτετε μαζί με τα οικιακά απορρίμματα παρά μόνο διαθέστε την με περιβαλλοντικά ασφαλή τρόπο.

Τα παραγόμενα απόβλητα από στοιχεία του ηλεκτρικού μηχανήματος δεν πρέπει να αντιμετωπίζονται σαν οικιακά απορρίμματα. Πρέπει να ανακυκλώνονται στις κατάλληλες εγκαταστάσεις. Επικοινωνήστε με τις τοπικές αρχές ή το κατάστημα λιανικής πώλησης για πληροφορίες σχετικά με την ανακύκλωση αυτών των συσκευών.

Είναι πιθανές αλλαγές χωρίς προειδοποίηση.

⚠ UYARI

Bu aygıt; çocuklar veya fiziksel, algısal ya da zihinsel yetkinlikleri az olan veya deneyim ve bilgi eksiği olan kişiler tarafından kullanılamaz. Çocukların aygıt ile oynamamaları gerekir. Temizlik ve kullanıcı bakımının, çocuklar tarafından yapılmaması gerekir.

Besleme kablosu hasar görmüşse tehlikeden kaçınmak adına üretici, servis aracı ya da benzer şekilde yetkili kişiler tarafından değiştirilmesi gerekir.

Aygıtın dikkatli kullanılmaması durumunda yangın meydana gelebilir, bu nedenle:

- yanıcı malzemelerin bulunduğu yerlerde aygıtı kullanırken dikkatli olun;
- aynı yere uzun süreyle uygulamayın;
- patlayıcı bir ortamın mevcudiyetinde kullanmayın;
- ısının, görüş alanı dışındaki yanıcı malzemelere iletilebileceğinin bilincinde olun;
- aygıtı kullandıktan sonra standına yerleştirin ve saklama öncesinde soğumasına izin verin;
- aygıtı, açık olduğundan denetimsiz bırakmayın.

KULLANIM AMACI

Isı tabancası, genel kurutma ve eritme amaçlarının yanı sıra boya soyma, boruları lehimleme, PVC'yi daraltma, kaynak ve plastiği bükme için tasarlanmıştır.



UYARI: Kendi güvenliğinizi için aygıtı kullanmadan önce bu kılavuzu ve genel güvenlik Talimatlarını dikkatlice okuyun. Elektrikli aracınızın yalnızca bu talimattar ile aktarılması gerekir.



Aracın yalnızca isim plakasında belirtilenle aynı gerilime sahip bir güç kaynağına bağlanması gerekir ve yalnızca tek fazlı AC kaynağında çalıştırılabilir. Çift yalıtımlıdır ve bu nedenle topraklı tel olmadan soketlerden de kullanılabilir.



Sıcak yüzeyler - Parmaklar veya ellerde yanıklara neden olabilir.

AÇIKLAMA

- ① Nozül
- ② Açma/Kapama anahtarı (0/1/2) HG5030 ve HG6031V
Açma/Kapama anahtarı (0/1/2/3) HG6030
- ③ Ön kapak
- ④ Kadran

PAKET İÇERİK LİSTESİ

- Aygıtı, güç kablosunu, güç fişini ve tüm aksesuarları ulaşım hasarları için kontrol edin.



UYARI: Ambalaj malzemeleri oyuncak değildir! Çocukların plastik torbalar ile oynamamaları gerekir! Boğulma tehlikesi!

- 1 Isı tabancası
- 1 Aksesuarlar seti (Aksesuarlar her zaman dahil olmayabilir)
- 1 Talimat kılavuzu



Parçalar eksik ya da hasarlı olduğunda lütfen bayiniz ile iletişime geçin.

GENEL ELEKTRİKLİ ARAÇ GÜVENLİK UYARILARI

Tüm uyarıları ve tüm talimatları okuyun. Tüm uyarıların ve talimatların uygulanmaması elektrik çarpması, yangın ve/veya ciddi yaralanma ile sonuçlanabilir.

Gelecekte referans olması için tüm uyarıları ve talimatları saklayın.

Uyarılardaki "elektrikli araç", şebeke ile çalışan (kablolu) elektrikli aracınız ya da pille çalışan (kablesuz) elektrikli araç anlamına gelir.

Çalışma alanı

- Çalışma alanını temiz ve iyi aydınlatılmış olarak tutun. Dağınık ve karanlık alanlar kazalara davetiye çıkarır.
- Elektrikli araçları; yanıcı sıvıların, gazların veya tozun mevcut olduğu gibi patlayıcı ortamlarda çalıştırmayın. Elektrikli araçlar, tozu veya dumani tutuşturabilen kivilcimlar oluşturur.
- Elektrikli bir aracı çalıştırırken çocukları ve üçüncü kişileri uzak tutun. Dikkat dağılmaları, kontrolü kaybetmenize neden olabilir.

Elektrik güvenliği

- Elektrikli araç fişlerinin prizlerle uyumlu olması gerekir. Fişi hiçbir şekilde asla değiştirmeyin. Topraklanmış elektrikli araçlar ile herhangi bir adaptör fişi kullanmayın. Değiştirilmemiş fişler ve uyumlu prizler, elektrik çarpması riskini azaltacaktır.
- Borular, radyatörler, aralıklar ve soğutucular gibi topraklanmış yüzeylerle vücut temasından kaçının. Vücudunuzun topraklanması durumunda yüksek bir elektrik çarpması riski mevcuttur.
- Elektrikli araçları yağmura veya ıslak koşullara maruz bırakmayın. Elektrikli bir araca suyun girmesi, elektrik çarpması riskini arttıracaktır.
- Kabloyu yanlış kullanmayın. Kabloyu elektrikli aracı taşımak, çekmek ya da prizden çıkarmak için asla kullanmayın. Kabloyu ısıdan, yağdan, keskin kenarlardan ya da hareketli parçalardan uzak tutun. Hasarlı ya da dolanmış kablolar, elektrik çarpması riskini arttıracaktır.
- Elektrikli bir aracı dış mekanlarda çalıştırırken dış mekanda kullanıma uygun bir uzatma kablosu kullanın. Dış mekana uygun bir kablounun kullanılması, elektrik çarpması riskini azaltır.
- Elektrikli bir aracı nemli bir konumda çalıştırırken kaçak akım cihazı (RCD) korumalı bir kaynak kullanın. Bir RCD'nin kullanımı, elektrik çarpması riskini azaltır.

Kişisel güvenlik

- Elektrikli bir aracı çalıştırırken dikkatli olun, ne yaptığınızı gözlemleyin ve sağduyunuzu kullanın. Yorgun olduğunuzda ya da uyuşturucu, alkol veya ilaç etkisi altındayken elektrikli bir araç kullanmayın. Elektrikli araçları çalıştırırken dikkatsiz olunan bir an, ciddi kişisel yaralanma ile sonuçlanabilir.
- Güvenlik ekipmanı kullanın. Her zaman göz koruması takın. Koşulların gerektirdiği zaman toz maskesi, kaymaz güvenlik ayakkabıları, kasket ya da kulak koruyucusu gibi güvenlik ekipmanlarının kullanımı kişisel yaralanmaları azaltacaktır.
- Kazara başlatmaktan kaçının. Anahtarın, fişe takılma öncesinde kapalı konumda olduğundan emin olun. Elektrikli araçları parmağınız anahtardayken taşımak ya da anahtarı açık elektrikli araçları fişe takmak kazalara davetiye çıkarır.
- Elektrikli aracı açmadan önce tüm ayarlama anahtarlarını ya da İngiliz anahtarlarını çıkarın. Elektrikli aracın döner bir parçasına bağlı bir İngiliz anahtarı ya da anahtar kişisel bir yaralanma ile sonuçlanabilir.
- Uzanmayın. Her zaman için uygun şekilde yere basın ve dengeli olun. Bu, beklenmeyen

durumlarda elektrikli aracın daha iyi kontrol edilmesini sağlar.

- Uygun şekilde giyinin. Gevşek kıyafetler giymeyin ya da mücevherler takmayın. Saçınızı, kıyafetlerinizi ve eldivenlerinizi hareketli parçalardan uzak tutun. Gevşek kıyafetler, mücevherler ya da uzun saç hareketli parçalara sıkışabilir.
- Toz giderme ve toplama tesislerinin bağlantısı için cihazların sağlanması durumunda bunların bağlı olduğundan ve uygun şekilde kullanıldığını emin olun. Bu cihazların kullanımı, toz ile ilgili tehlikeleri azaltabilir.

Elektrikli araç kullanımı ve bakımı

- Elektrikli aracı zorlamayın. Uygulamanız için doğru elektrikli aracı kullanın. Doğru elektrikli araç, tasarlandığı oranda işi daha iyi ve daha güvenli yapacaktır.
- Anahtarın açılıp kapanmaması durumunda elektrikli aracı kullanmayın. Anahtar ile kontrol edilemeyen herhangi bir elektrikli araç tehlikelidir ve onarılması gerekir.
- Herhangi bir ayarlama yapmadan, aksesuarları değiştirmeden ya da elektrikli araçları saklamadan önce fişi, elektrik kaynağından çıkarın. Bu tür önleyici güvenlik tedbirleri, elektrikli aracı kazara başlatma riskini azaltır.
- Boştaki elektrikli aracı çocukların ulaşamayacağı bir yerde saklayın ve elektrikli aracın bu çalıştırma talimatlarını bilmeyen kişilerin elektrikli aracı çalıştırmasına izin vermeyin. Elektrikli araçlar, eğitimsiz kullanıcıların ellerinde tehlikelidir.
- Elektrikli araçlara bakım yapın. Hareketli parçaların hizasızlığını ya da tutukluklarını, parçaların kırılmasını ve elektrikli aracın çalışmasını etkileyebilecek diğer koşulları kontrol edin. Hasarlı olması durumunda kullanım öncesinde elektrikli aracın onarılmasını sağlayın. Birçok haza, yetersiz bakım uygulanan elektrikli araçlardan kaynaklanır.
- Kesme araçlarını keskin ve temiz tutun. Uygun şekilde bakımı yapılan kesici kenarlara sahip kesme araçlarının tutukluk yapma olasılığı daha azdır ve kontrol edilmeleri daha kolaydır.
- Elektrikli aracı, aksesuarları, torna kalemlerini vb. öğeleri bu talimatlara uygun olarak ve çalışmaya koşullarını ve gerçekleştirilecek çalışmayı göz önünde bulundurarak belirli türdeki elektrikli araç için tasarlanan tutuma kullanın. Elektrikli aracın, tasarlanandan farklı işlemler için kullanılması, tehlikeli bir duruma yol açabilir.

Servis

- Elektrikli aracınıza, yalnızca benzer yedek parçaları kullanan yetkili bir tamirci tarafından servis uygulanmasını sağlayın. Bu, elektrikli aracın güvenliğinin korunmasını sağlayacaktır.

ISI TABANCASI İÇİN EK GÜVENLİK TALİMATLARI

- Elinizi havalandırmanın üzerine koymayın ya da havalandırmaları herhangi bir şekilde bloke etmeyin.
- Bu aracın nozulü ve aksesuarları, kullanım

sirasında aşırı ısınır. Dokunmadan önce bu parçaların soğumasına izin verin.

- Yere bırakmadan önce her zaman için aracı kapatın.
- Açıldığında aracı denetimsiz bırakmayın.
- Aygıtın dikkatli kullanılmaması durumunda yangın çıkabilir.
- Görüş alanı dışındaki yanıcı malzemelere ısı iletilir. Yanıcı gazların mevcut olabileceği nemli bir ortamda ya da yanıcı malzemelerin yanığın kullanmayın.
- Saklamadan önce aracın tamamen soğumasına izin verin.
- Toksik dumanlar üretilebileceği için yeterli havalandırma sağlayın.
- Saç kurutucusu olarak kullanmayın.
- Araçta hasar ile sonuçlanacak şekilde aşırı ısı birikimine neden olabileceği için hava girişini ya da nozül çıkışını tıkamayın.
- Diğer kişilere sıcak hava püskürtmesi yönlendirmeyin.
- Kullanım sırasından çok ısındığı ve kullanım sonrasında 30 dakikaya kadar sıcak kaldığı için metal nozüle dokunmayın.
- Kullanımda ya da kullanımın hemen sonrasında nozülü herhangi bir şeyin karşısına yerleştirmeyin.
- Size elektrik çarptabileceği için nozüle hiçbir şey sokmayın. Yüksek sıcaklık üretileceği için ünite çalışırken nozüle bakmayın.
- Bir süre sonra tutuşabileceği için boyanın nozüle ya da kazıyıcıya boya bulaşmasına izin vermemeyin.

Boyanın çıkarılması

- Kurşun içeren boyayı çıkarmak için bu aracı kullanmayın. Boya soyulmaları, kalıntısı ve buharları zehirli olan kurşun içerebilir. 1960 öncesindeki tüm binalar, kurşun içeren boya ile boyanmış ve ek boya katmanları ile kaplanmış olabilir. Yüzeylerde biriktiğinde ellerle ağza temas kurşunun yutulması ile sonuçlanabilir. Çok düşük seviyelerde olsa bile kurşun maruziyeti, beyin ve sinir sisteminde onarılmaz hasara neden olabilir. Küçük ve doğmamış çocuklar özellikle tehlikeye açıktır.
- Boya çıkarılırken çalışma alanının çevrelenildiğinden emin olun. Tercihen bir toz maskesi takın.
- Boyayı yakmayın. Kazıyıcıyı kullanın ve nozülü boyalı yüzeyden en az 25 mm uzakta tutun. Dikey bir yönde çalışırken araca boya dökülmesini ve yanmasını önlemek için aşağı doğru çalışın.
- Tüm boya kalıntısını güvenli şekilde atın ve çalışma tamamlandıktan sonra çalışma alanının tamamen temizlendiğinden emin olun.

MONTAJ VE AYARLAMA



Montaj ve ayarlama öncesinde her zaman için aracın fişini çıkarın.





Hava sıcaklığı geniş bir uygulama aralığına uyacak şekilde ayarlanabilir. Aşağıdaki tablo, farklı uygulamalar için ayarlar önermektedir.

Ayar	Uygulamalar
HG6030: 1	■ Sıcak parçaları soğutma. ■ Nozülü değiştirmeden önce makineleri soğutma.
HG5030: 1	■ Boyayı ve cilayı kurutma.
HG6031V: 1	■ Etiketleri çıkarma.
HG6030: 2	■ Cilalama ve cilayı çıkarma. ■ Dolgu öncesinde ıslak keresteyi kurutma. ■ PVC daraltma sarma ve yalıtım tüpleri. ■ Donmuş boruları eritme.
HG5030: 2	■ Plastiklere kaynak yapma.
HG6031V: 2	■ Plastik boruları ve levhaları bükme.
HG6030: 3	■ Paslanmış veya çok sıkı sıkılmış somunları ve civataları gevşetme. ■ Boya ve verniği çıkarma. ■ Tesisat bağlantılarını lehimleme.



Doğru ayar konusunda emin değilseniz düşük bir sıcaklık ayarı ile başlayın ve optimum sonuçlara ulaşana kadar sıcaklığı kademeli olarak artırın.

DOĞRU AKSESUARİ MONTE ETME (UYGULANABİLİR İSE)

Simge	Açıklama	Amaç
	Cam koruma nozülü	Çerçeveleri soyarken koruma pencereleri
	Reflektör nozülü	Boruları lehimleme
	Azaltma nozülü	Kaynak, manşon daraltma (küçük alan üzerinde birikmiş ısı)
	Geniş yuvalı nozül	Kurutma, eritme (daha geniş alana yayılmış ısı)
	Kaziyıcı	Boya ve cilayı soyma



- Aracın kapalı olduğundan ve nozülün soğuduğundan emin olun.
- Nozülün düşmesi, zemindeki nesnelere tutuşturabilir. Nozüllerin sıkı bir şekilde monte edilmeleri ve üniteye sabit olmaları gerekir.
- Sıcak bir nozüle dokunmak ciddi yanıklara yol açabilir. Bir nozülü bağlamadan ya da değiştirmeden önce ünitenin tamamen soğumasına izin verin veya uygun bir araç kullanın.
- Sıcak bir nozül, yüzeyde yangın çıkarabilir. Sıcak nozülleri yalnızca yangına dayanıklı yüzeylere yerleştirin.
- Hatalı veya arızalı bir nozül, ısı birikimine yol açabilir ve üniteye zarar verebilir. Üniteniz için uygun olan tabloya göre yalnızca orijinal nozülleri kullanın.

KULLANMA TALİMATLARI

- Güvenlik talimatlarını ve yürürlükteki yönetmelikleri her zaman için gözlemleyin.
- Aracı tutmak için yalnızca tek el kullanın, diğer elinizi havalandırmalara yerleştirmeyin.

Çalıştırma öncesinde

- Uygulama için doğru aksesuarı monte edin.
- İstenen hava sıcaklığını ayarlayın.

Açma ve kapatma

- Aracı açmak için açma/kapama anahtarını 1/2/3 konumuna ayarlayın. Açma sonrasında bir miktar duman yayılabilir, bu bir sorun olduğunu göstermez.
- Aracı kapatmak için soğutmak üzere en düşük sıcaklığı ayarlayın, ardından açma/kapama anahtarını 0 konumuna ayarlayın. Taşımadan ya da saklamadan önce aracın soğumasına izin verin.

Sıcaklık uyarı

- İhtiyacınız olan sıcaklığa bağlı olarak AÇMA/KAPAMA anahtarını 1/2/3 konumuna getirin.

Sökülebilir ön kapak

- Dar bir alanda çalışırken ön kapak çıkarılabilir.



Sıcak nozül konusunda dikkatli olun.
Ön kapağı çıkarmak, çıplak sıcak nozül-
den kaynaklı yanma riskini artırır.

Boyayı soyma

- Uygun bir aksesuar monte edin.
- Yüksek bir hava sıcaklığı ayarlayın.
- Aracı açın.
- Sıcak havayı, çıkarılacak boyaya yönlendirin.
- Boya yumuşadığında bir el kaziyıcısı kullanarak boyayı kazıyıp çıkarın.

Metal pencere çerçevelerini soymayın çünkü cama ısı iletilebilir ve camı çatlatabilir. Diğer pencere çerçevelerini soyarken cam koruma nozülünü kullanın.

Yüzeyin tutuşmasını önlemek adına aracı uzun süreyle tek bir noktaya yönlendirilmiş tutmayın.

Kazıyıcı aksesuarı üzerinde boya toplamaktan kaçının çünkü tutuşabilir. Gerekmesi durumunda boya kalınlığını, bir bıçak kullanarak kazıyıcı aksesuarından dikkatlice temizleyin.

Hareketsiz kullanım

Bu araç ayrıca hareketsiz modda da kullanılabilir.

- Aracı, sabit bir iş tezgahına yerleştirin.
- Aracın, iş tezgahından çekilmesini önlemek için kabloyu sabitleyin.
- Aracı dikkatlice açın.

Nozülün her zaman size ve üçüncü kişilere dönük olmadığından emin olun.

Nozüle herhangi bir şey düşmediğinden emin olun.

Soğutma

Nozül ve aksesuar, kullanım sırasında çok ısınabilir. Aracı taşımayı ya da saklamayı denemeden önce soğumasına izin verin.

- Soğuma süresini kısaltmak için en düşük hava sıcaklığı ayarında aracı açın ve birkaç dakika çalışmasına izin verin.
- Aracı kapatın ve en az 30 dakika soğumasına izin verin. Aracı her zaman dikey ve ayakta duran konumda yerleştirin.

BAKIM VE TEMİZLİK

Dikkat: Ekipman üzerinde herhangi bir çalışma gerçekleştirmeden önce elektrik fişini çekin.

Bakım

- Elektrikli Aracınız, minimum bakım ile uzun bir süreyle çalışacak şekilde tasarlanmıştır. Sürekli tatmin edici çalışma, uygun araç bakımına ve düzenli temizliğe bağlıdır.
- Güç kablosu hasarlıysa tehlikelerden kaçınmak üzere üretici, üreticinin hizmet aracısı veya benzer şekilde yetkilendirilmiş kişilerce değiştirilmelidir.

Yağlama

- Elektrikli aracınızın ek yağlamaya ihtiyacı yoktur.

Temizlik

- Havalandırma yuvalarını temiz tutun ve muhafazayı yumuşak bir bezle düzenli olarak temizleyin.

Temizlik

- Makinenin havalandırma yuvalarını, motorun aşırı ısınmasını önlemek üzere temiz tutun.

- Makine muhafazasını, tercihen her kullanım sonrasında yumuşak bir bez ile düzenli olarak temizleyin.
- Havalandırma yuvalarını tozdan ve kirden arınmış tutun.
- Kirin çıkmaması durumunda sabunlu su ile nemlendirilmiş yumuşak bir bez kullanın.

Petrol, alkol, amonyaklı su vb. gibi çözeltileri asla kullanmayın. Bu çözeltiler, plastik parçalara zarar verebilir.

TEKNİK VERİLER

Model No:	HG5030	HG6031V	HG6030
Gerilim	220-240V~	220-240V~	220-240V~
Güç	1600W	1800W	1800W
Sıcaklık	I 350°C 300L/M	I 50-400°C 250L/M	I 50°C 250L/M
Hava akışı	II 500°C 500L/M	II 100-600°C 500L/M	II 300°C 250L/M III 600°C 500L/M
Toplam uzunluk	233mm	257mm	233mm
Net ağırlık	0,56kg	0,67kg	0,57kg

ÇEVRE

-  Uzun süreli kullanım sonrasında aygıtınızın değiştirilmesi gerekirse bunu ev çöpleri ile birlikte atmayın, çevre açısından güvenli bir yolla atın.
- Elektrikli makine öğeleri tarafından üretilen atığın, normal ev çöprü gibi işlem görmemesi gerekir. Tesislerin mevcut olduğu yerlerde lütfen geri dönüştürün. Geri dönüşüm tavsiyesi için Yetkili Yerel Makamınız ya da bayiniz ile kontrol edin.

Bildirim olmaksızın değişikliğe tabidir.

⚠ VARNING

Detta verktyg får inte användas av barn eller personer med försämrad fysisk, sensorisk eller mental förmåga eller brist på erfarenhet och kunskap. Barn får inte leka med verktyget. Den får inte rengöras eller underhållas av barn.

Om elsladden skadas måste den bytas ut av tillverkaren, dess servicetekniker eller annan behörig person för att fara inte ska uppstå. Brand kan uppstå om verktyget inte används försiktigt, vilket innebär att du måste:

- vara noga med att inte använda verktyget på platser med brandfarliga material;
- inte använda den på samma plats under längre tid;
- inte använda den i närheten av explosiva atmosfärer;
- tänka på att värme kan ledas till antändliga material som inte syns;
- placera verktyget på sin ställning efter att det har använts och låta det svalna innan du lägger undan det;
- inte lämna verktyget utan uppsikt när det är påslaget.

AVSEDD ANVÄNDNING

Din varmluftspistol är utformad för att ta bort färg, svetsa rör, krympa PVC, svetsa och böja plast samt för allmän torkning och upptining.



VARNING: För din egen säkerhets skull bör du läsa denna bruksanvisning och de allmänna säkerhetsinstruktionerna noga innan du använder verktyget. Ditt elverktyg bör endast överlämnas tillsammans med dessa instruktioner.

Verktyget bör endast anslutas till eluttag med samma spänning som anges på typskylten, och får endast användas med enfas växelström. De är dubbelt isolerade och kan därmed användas med uttag utan jordning.

Heta ytor – brännskador på fingrar och händer.



BESKRIVNING

- ① Munstycke
- ② Strömbrytare (0/1/2) HG5030 och HG6031V
- ③ Strömbrytare (0/1/2/3) HG6030
- ③ Framskydd
- ④ Vred

INNEHÅLLSFÖRTECKNING

- Kontrollera verktyget, strömsladden och kontakten samt alla tillbehör så att de inte har några transportskador.



VARNING: Förpackningsmaterialet är inte en leksak! Barn får inte leka med plastpåsar! Kvävningsrisk!

- 1 Varmluftspistol
- 1 Tillbehör (tillbehör ingår inte nödvändigtvis)
- 1 Bruksanvisning



Om delar saknas eller är skadade, kontakta du din återförsäljare.

ALLMÄNNA SÄKERHETSVARNINGAR FÖR ELVERKTYG

Läs alla varningar och instruktioner. Underlåtenhet att följa alla varningar och instruktioner kan orsaka elektriska stötar, brand och/eller allvarig skada.

Spara alla varningar och instruktioner för framtida bruk.

Termen "elverktyg" i varningarna avser det eldrivna (med sladd) elverktyget eller det batteridrivna (sladdlösa) elverktyget.

Arbetsyta

- **Håll arbetsytan ren och väl upplyst.** Stökiga eller mörka områden ökar risken för olyckor.
- **Använd inte elverktyg i explosiva miljöer, t.ex. i närheten av lättantändliga vätskor, gaser eller damm.** Elverktyg orsakar gnistor som kan antända damm eller ångor.
- **Håll barn och kringstående på avstånd vid arbete med elverktyg.** Distractioner kan göra att du tappar kontrollen över verktyget.

Elektrisk säkerhet

- **Elverktygets kontakt måste överensstämma med eluttaget. Modifiera inte kontakten på något sätt. Använd inte kontaktadapter med jordade elverktyg.** Ej modifierade kontakter och motsvarande uttag minskar risken för elektriska stötar.
- **Undvik kroppskontakt med jordade ytor som rör, element, spisar och kylskåp.** Risken för elektriska stötar ökar om din kropp är jordad.
- **Utsätt inte elverktyg för regn eller fukt.** Om vatten tränger in i ett elverktyg ökar det risken för elstötar.
- **Var försiktig med sladden. Använd aldrig sladden för att bära, dra i eller koppla ur elverktyget. Håll sladden borta från värme, olja, skarpa kanter eller rörliga delar.** Skadade eller snärjda elkablar ökar risken för elstötar.
- **Om du använder ett elverktyg utomhus kan du använda en lämplig skarvsladd för utomhusbruk.** En skarvsladd för utomhusbruk minskar risken för elektriska stötar.
- **Om elverktyget måste användas på en fuktig plats ska jordfelsbrytare användas.** En jordfelsbrytare minskar risken för elektriska stötar.

Personsäkerhet

- **Var uppmärksam, kontrollera vad du gör och använd sunt förnuft när du använder ett elverktyg. Använd inte elverktyg när du är trött eller påverkad av droger, alkohol eller mediciner.** Ett ögonblick av uppmärksamhet medan du arbetar med elverktyg kan orsaka allvarliga personskador.
- **Använd skyddsutrustning. Använd alltid skyddsglasögon.** Skyddsutrustning såsom dammask, halkfria säkerhetsskor, hjälm eller hörselskydd bör användas när omständigheterna kräver för att minska risken för personskador.
- **Undvik att verktyget startas oavsiktligt.** Att bära elverktyg med fingret på strömbrytaren eller att koppla in elverktyg med strömbrytaren på ökar risken för olyckor.
- **Avlägsna alla nycklar innan du sätter på elverktyget.** Om nycklar lämnas anslutna till en roterande del på elverktyget kan detta orsaka personskador.
- **Sträck dig inte för långt. Stå stadigt och se till att ha ordentligt fötfäste.** Detta hjälper dig att ha bättre kontroll över elverktyget i oväntade situationer.
- **Klä dig rätt. Bär inte löst sittande kläder eller smycken. Håll hår, kläder och handskar borta från rörliga delar.** Lösa kläder, smycken eller långt hår kan fastna i rörliga delar.

- **Om tillbehör ingår som ska anslutas för dammsugning och -uppsamling, ser du till att dessa är anslutna och används på rätt sätt.** Att använda dessa tillbehör kan minska dammrelaterade faror.

Användning och skötsel av elverktyg

- **Forcera inte elverktyget. Använd rätt elverktyg för ditt syfte.** Rätt elverktyg gör jobbet snabbare och säkrare i den hastighet som det är konstruerat för.
- **Använd inte elverktyget om strömbrytaren inte fungerar.** Elverktyg som inte kan kontrolleras med strömbrytaren är farliga och måste repareras.
- **Koppla ur kontakten ur uttaget innan du gör några justeringar, byter tillbehör eller förvarar verktyget.** Sådana säkerhetsåtgärder minskar risken för att elverktyget startas av misstag.
- **Förvara elverktyg som lämnats på utom räckhåll för barn och låt inte personer som inte är bekanta med elverktyget och dess instruktioner använda det.** Elverktyg är farliga i händerna på utbildade användare.
- **Underhåll av elverktyg. Kontrollera för felriktade eller utskjutande rörliga delar, trasiga delar eller annat som kan påverka elverktyget när du använder det.** Om det är skadat måste elverktyget repareras innan det används. Många olyckor orsakas av dåligt underhållna elverktyg.
- **Håll kapverktyg vassa och rena.** Väl underhållna verktyg med skärande delar lider mindre risk att fastna och är enklare att kontrollera.
- **Använd elverktyget, tillbehör och verktygsinsatser etc. i enlighet med dessa instruktioner och i varje elverktygs avsedda syfte, samt med hänsyn till arbetsförhållanden och arbetet som ska utföras.** Att använda elverktyg i annat än deras avsedda syfte kan leda till en farlig situation.

Underhåll

- **Få ditt elverktyg underhållet av en behörig reparatör med identiska reservdelar.** Detta säkerställer att elverktyget förblir säkert.

YTTERLIGARE SÄKERHETSINSTRUKTIONER FÖR VARMLUFTSPISTOLEN

- **Håll inte handen över luftöppningarna eller blockera luftöppningarna på något sätt.**
- **Munstycket och verktygets tillbehör blir väldigt varma när det används. Låt dessa delar svalna innan du vidrör dem.**
- **Stäng alltid av verktyget innan du sätter ner det.**
- **Lämna inte verktyget utan uppsikt medan det är påslaget.**
- **Brand kan uppstå om verktyget inte används försiktigt.**
- **Tänka på att värme kan ledas till antändliga material som inte syns. Använd inte i fuktig luft, om brandfarliga gaser förekommer eller nära lättantändliga material.**
- **Låt verktyget svalna helt innan det förvaras.**
- **Se till att arbetsutrymmet är välventilerat då**

- giftiga ångor kan uppstå.
- Använd inte som hårtork.
- Blockera inte luftinloppet eller munstyckets utlopp då detta kan orsaka att värme byggs upp och skadar verktyget.
- Rikta inte den varma luften mot andra personer.
- Rör inte metallmunstycket då det blir väldigt varmt när varmluftspistolen används och förblir varmt i upp till 30 minuter efter att det har använts.
- Placera inte munstycket mot något annat medan du använder eller omedelbart efter att du har använt varmluftspistolen.
- Tryck inte ner något i munstycket då detta kan orsaka en elektrisk stöt. Titta inte in i munstycket medan verktyget är på grund av den höga temperaturen som uppstår.
- Låt inte färg fastna på munstycket eller skrapan då den eventuellt kan antändas.

Färgborttagning

- Använd inte detta verktyg för att ta bort färg som innehåller bly. Avskalad färg, färgrester och ångorna kan innehålla bly, vilket är giftigt. Byggnader från sextioalet eller tidigare kan ha målats med färg som innehåller bly och täckts med nya färglager. När den har lagts på ytor kan hand-till-munkontakt orsaka att man får i sig bly. Exponering mot även små mängder bly kan orsaka bestående skada på hjärnan och nervsystemet. Unga och ofödda barn är särskilt utsatta.
- När du tar bort färg måste du se till att arbetsytan är avskärmad. Bär gärna en dammskyddsmask.
- Bränn inte färgen. Använd skrapan och munstycket minst 25 mm bort från den målade ytan. När du arbetar i vertikal riktning, arbetar du nedåt för att förhindra att färgen trillar ner i verktyget och bränns.
- Kasta alla färgrester på ett säkert sätt och rengör arbetsytan noga när du är klar.

MONTERING OCH ANSLUTNINGAR



Innan du monterar och justerar verktyget, måste du koppla ur det.





Lufttemperaturen kan justeras för att användas i en rad olika syften. Tabellen nedan har rekommenderade inställningar för olika användningsområden.

Inställning	Användning
HG6030: 1	<ul style="list-style-type: none"> ■ Kyla ner de varma delarna. ■ Kyla ner verktygen innan munstycket byts ut.
HG5030: 1	■ Torka färg och lack.
HG6031V: 1	■ Avlägsna klistermärken.
HG6030: 2	<ul style="list-style-type: none"> ■ Vaxning och avvaxning. ■ Torka fuktigt virke innan fyllning. ■ Krympa PVC-lindning och isolerings slangar. ■ Tina frusna rör.
HG5030: 2	■ Svetsa plast
HG6031V: 2	■ Böja plaströr och -ark.
HG6030: 3	<ul style="list-style-type: none"> ■ Lossa rostade eller kraftigt åtdragna muttrar och skruvar. ■ Avlägsna plast och lack. ■ Svetsa rörfogar.



Om du är osäker på vilken inställning som är rätt, startar du med en låg temperatur och ökar den gradvis tills du uppnår rätt resultat.

MONTERA RÄTT TILLBEHÖR (OM TILLÄMPLIGT)

Symbol	Beskrivning	Syfte
	Glasskyddsmunstycke	Skyddar fönster när du tar bort färg från fönsterramar
	Reflektormunstycke	Löda rör
	Smalt munstycke	Svetsning, hylskrympning (koncentrerar värmen till ett litet område)
	Brett munstycke	Torka, tina (sprider ut värmen över ett brett område)
	Skrapa	Ta bort färg och lack



- Se till att verktyget är på och att munstycket har svalnat.
- Om du tappar munstycket kan föremål på golvet antändas. Munstyckena måste monteras så att de sitter säkert på enheten.
- Att vidröra ett varmt munstycke kan orsaka allvarliga brännskador. Innan du monterar eller byter ut ett munstycke måste du låta verktyget svalna helt eller använda ett lämpligt verktyg.
- Varma munstycken kan antända underlag. Placera endast det varma munstycket på brandsäkra underlag.
- Ett felaktigt eller defekt munstycke kan orsaka att värme byggs upp och skadar verktyget. Använd endast originalmunstycken enligt tabellen som är lämpliga att användas med ditt verktyg.

BRUKSANVISNING

- Följ alltid säkerhetsinstruktionerna och alla tillämpliga förordningar.
- Använd bara en hand för att hålla verktyget och håll inte handen över luftöppningarna.

Innan användning

- Montera rätt tillbehör för användningsområdet.
- Ställ in den önskade lufttemperaturen.

Sätta på och stänga av

- För att sätta på verktyget ställer du strömbrytaren i läget 1/2/3. Rök kan komma ut ur verktyget efter att du har satt på det, men detta är inte ett tecken på att något är fel.
- För att stänga av verktyget sänker temperaturen du till den lägsta inställningen för att låta verktyget svalna och ställer sedan strömbrytaren i läget 0. Låt verktyget svalna innan du flyttar eller förvarar det.

Temperaturinställning

- Vrid strömbrytaren till 1/2/3 beroendes på temperaturen du behöver.

Avtagbart framskydd

- Framskyddet kan avlägsnas när du arbetar på smala områden.



Var försiktig med det varma munstycket.

Att ta av framskyddet ökar risken för brännskador vid kontakt med det bara varma munstycket.

Ta bort färg

- Använd ett lämpligt tillbehör.
- Ställ in en hög lufttemperatur.
- Sätt på verktyget.
- Rikta den varma luften mot färgen som ska tas bort.
- När färgen mjuknar skrapar du bort för hand med en skrapa.



Ta inte bort färg från fönsterramar av metall då värmen kan ledas till glaset och få det att spricka. När du tar bort färg från övriga fönsterramar, använder du glasskyddsmunstycket.



Håll inte verktyget riktat mot samma punkt för länge för att förhindra att underlaget antänds.



Undvik att låta färg samlas på skrapan då den kan antändas. Vid behov avlägsnar du försiktigt färgrester från skrapan med en kniv.

Stationärt bruk

Verktyget kan även användas i stationärt läge.

- Placera verktyget på en stabil arbetsbänk.
- Fäst kabeln för att förhindra att verktyget dras ner från arbetsbänken.
- Sätt försiktigt på verktyget.



Se till att munstycket alltid pekar bort från dig och alla kringstående.



Se till att inte tappa ner något i munstycket.

Nedkylning

Munstycket och tillbehören blir väldigt varma när det används. Låt dem kylas ned innan du försöker röra eller förvara verktyget.

- För att minska nedkylningstiden sänker du verktygets temperatur till den lägsta inställningen och kör den i detta läge i några minuter.
- Stäng av verktyget och låt det svalna i minst 30 minuter. Ställ det alltid upprätt.

UNDERHÅLL OCH RENGÖRING



Obs: Innan du utför något arbete på utrustningen måste du dra ut kontakten.

Underhåll

- Ditt elverktyg är utformat för att användas under längre tid med minsta möjliga underhåll. För att verktyget ska kunna användas kontinuerligt utan problem behöver det skötas och rengöras regelbundet.
- Om elkabeln är skadad måste den ersättas av tillverkaren, dess serviceperson eller person med motsvarande kvalifikation för att undvika en fara.

Smörjning

- Ditt elverktyg kräver ingen ytterligare smörjning.

Rengöring

- Håll luftöppningarna rena och rengör huset regelbundet med en mjuk trasa.

Rengöring

- Håll maskinens luftöppningar rena för att förhindra att motorn överhettas.

- Rengör maskinhuset regelbundet med en mjuk trasa, helst efter varje gång det används.
- Håll luftöppningarna fria från damm och smuts.
- Om smutsen inte går att torka bort, använder du en mjuk trasa fuktad med vatten och tvål.



Använd aldrig lösningsmedel som bensin, alkohol, ammoniakvatten etc. Sådana lösningsmedel kan skada plastdelarna.

TEKNISKA SPECIFIKATIONER

Modellnr:	HG5030	HG6031V	HG6030
Spänning	220-240V~	220-240V~	220-240V~
Effekt	1600W	1800W	1800W
Temperatur	I 350°C 300L/M	I 50-400°C 250L/M	I 50°C 250L/M
Luftflöde	II 500°C 500L/M	II 100-600°C 500L/M	II 300°C 250L/M
			III 600°C 500L/M
Total längd	233mm	257mm	233mm
Nettovikt	0,56kg	0,67kg	0,57kg

MILJÖ



Om ditt verktyg behöver bytas ut efter att ha använts under längre tid, kastar du den inte som hushållsavfall utan avyttrar den på ett miljövänligt sätt.

Avfall som uppstår från elektriska maskiner bör inte hanteras som normalt hushållsavfall. Återvinn om lämpliga anläggningar finns tillgängliga. Hör med din lokala myndighet eller återförsäljare för mer information återvinning.

Dessa uppgifter kan komma att ändras utan föregående varning.

⚠ ADVARSEL

Dette apparatet kan ikke brukes av barn eller personer med ned-satt fysisk, sensorisk eller mental evne eller manglende erfaring og kunnskap. Barn skal ikke leke med apparatet. Rengjøring og vedli-kehold som utføres av brukeren skal ikke utføres av barn.

Hvis strømledningen er skadet, må den byttes ut av produsenten, dens servicerepresentant eller tilsvarende kvalifiserte personer for å unngå fare.

En brann kan oppstå hvis apparatet ikke brukes med forsiktighet, derfor:

- vær forsiktig når du bruker apparatet på steder der det er brenn-
bare materialer;
- må ikke brukes på samme sted i lang tid;
- ikke bruk i eksplosiv atmosfære;
- vær oppmerksom på at varme kan ledes til brennbare materialer
som ikke er synlige;
- plasser apparatet på dets stativ etter bruk og la det avkjøles før lagring;
- ikke la apparatet stå uten tilsyn når det er slått på.

TILTENKT BRUK

Varmepistolen har blitt utformet for å fjerne maling, lodding av rør, krympe PVC, sveising og bøyning av plast, samt for generell tørking og opptøing.



ADVARSEL: Les denne håndboken og de generelle sikkerhetsinstruksjo-nene nøye før du bruker apparatet, for din egen sikkerhet. Elektroverktøyet må bare gis videre sammen med disse instruksjonene.



Verktøyet skal bare kobles til en strøm-forsyning med samme spenning som angitt på merkeskiltet, og kan bare bruk-es med enfaset vekselstrømforsyning. De er dobbeltisolerte og kan derfor også brukes fra stikkontakter uten jordledning.



Varme overflater - brannskader på fingre og hender.

BESKRIVELSE

- ① Dyse
- ② På/av-bryter (0/1/2) HG5030 & HG6031V
På/av-bryter (0/1/2/3) HG6030
- ③ Frontdeksel
- ④ Tallskive

LISTE OVER PAKKEINNHOLD

- Kontroller apparatet, strømledningen, nettpluggen og alt tilbehøret for transportskader.



ADVARSEL: Emballasjematerialer er ikke leker! Barn må ikke leke med plastposer! Fare for kvelning!

- 1 Varmepistol
- 1 Sett med tilbehør (tilbehør er ikke nødvendi-
gvis inkludert)
- 1 Bruksanvisning



Hvis deler mangler eller er skadet, kontakt din forhandler.

ALMINDELIGE SIKKERHETSADVARSLER FOR ELEKTROVERKTØY

Les alle sikkerhetsadvarsler og alle instruksjoner. Unnlattelse av å følge alle advarsler og instruksjoner kan føre til elektrisk støt, brann og/eller alvorlig personskade. **Oppbevar alle advarsler og instruksjoner for fremti-
dig referanse.**

Begrepet «elektroverktøy» i advarslene refererer til elektroverktøy som er koblet til strømforsyningen eller er batteridrevet (trådløse).

Arbeidsområde

- **Hold arbeidsområdet rent og godt opplyst.** Rotete og mørke områder inviterer ulykker.
- **Ikke bruk elektroverktøy i eksplosiv atmosfære, for eksempel i nærheten av brannfarlige væsker, gasser eller støv.** Elektroverktøy skaper gnister som kan antenne støvet eller dampene.
- **Hold barn og tilskuere unna når du bruker et elektroverktøy.** Distraksjoner kan føre til at du mister kontrollen.

Elektrisk sikkerhet

- **Pluggene til elektroverktøy må passe til uttaket. Pluggen må aldri endres på noen måte. Ikke bruk noen tilpasningsplugg med jordforbundne (jordede) verktøy.** Uendrede plugg og matchende uttak reduserer risikoen for elektrisk støt.
- **Unngå kroppskontakt med jordede overflater som rør, radiatorer, komfyrer og kjøleskap.** Det er økt risiko for elektrisk støt hvis kroppen din er jordet.
- **Ikke utsett elektroverktøy for regn eller våte forhold.** Hvis vann trenger inn i et elektroverktøy, vil det øke risikoen for elektrisk støt.
- **Ikke misbruk ledningen. Bruk aldri ledningen til å bære, trekke eller trekke ut pluggen til elektroverktøyet. Hold ledningen vekk fra varme, olje, skarpe kanter eller bevegelige deler.** Skadede eller innviklede ledninger øker risikoen for elektrisk støt.
- **Når du bruker et elektroverktøy utendørs, bruk en skjøteledning som er egnet for utendørs bruk.** Bruk av en ledning som er egnet for utendørs bruk, reduserer risikoen for elektrisk støt.
- **Hvis det er uunngåelig å betjene et elektroverktøy på et fuktig sted, må du bruke en reststrømsenhet (RCD).** Bruk av en reststrømsenhet reduserer risikoen for elektrisk støt.

Personlig sikkerhet

- **Hold deg våken, se hva du gjør og bruk sunn fornuft når du bruker et elektroverktøy. Ikke bruk et elektroverktøy når du er trøtt eller påvirket av narkotika, alkohol eller medisinering.** Et øyeblikk med uoppmerksomhet mens du bruker elektroverktøy kan føre til alvorlig personskade.
- **Bruk sikkerhetsutstyr. Bruk alltid øyevern.** Sikkerhetsutstyr som støvmaske, sklisliske sikkerhetssko, vernehansker eller hørselsvern som brukes når forholdene krever det, vil redusere personskader.
- **Unngå utilsikket start. Sørg for at bryteren er i Av-posisjon før du plugges inn.** Å bære verktøy med finger på bryteren eller å plukke inn elektroverktøy som har bryteren på, inviterer til ulykker.
- **Fjern eventuell justeringsnøkkel eller skrunøkkel før du slår på elektroverktøyet.** En skrunøkkel eller en nøkkel som er festet til en roterende del av verktøyet kan føre til personskade.
- **Ikke overvurder. Hold riktig fotfeste og balanse til enhver tid.** Dette muliggjør bedre kontroll av elektroverktøyet i uventede situasjoner.
- **Kle deg riktig. Ikke bruk løse klær eller smykker. Hold håret, klær og hanser vekk fra bevegelige deler.** Løse klær, smykker eller langt hår kan bli fanget i bevegelige deler.

- **Hvis det er anordnet enheter for tilkobling av støvuttrekk- og oppsamlingsanlegg, må du forsikre deg om at disse er tilkoblet og brukes riktig.** Bruk av disse enhetene kan redusere støvrelaterte farer.

Bruk og vedlikehold av elektroverktøy

- **Ikke tving elektroverktøyet. Bruk riktig elektroverktøy for ditt formål.** Det riktige elektroverktøyet vil gjøre jobben bedre og sikrere i takt med dens utforming.
- **Ikke bruk elektroverktøyet hvis bryteren ikke slår det på og av.** Ethvert elektroverktøy som ikke kan styres med bryteren er farlig og må repareres.
- **Koble pluggen fra strømkilden før du foretar eventuelle justeringer, bytter tilbehør eller lagrer elektroverktøy.** Slike forebyggende sikkerhetstiltak reduserer risikoen for å starte elektroverktøyet utilsikket.
- **Oppbevar elektroverktøy som ikke er i bruk utilgjengelig for barn og ikke tillat personer som ikke er kjent med elektroverktøyet i disse instruksjonene å betjene elektroverktøyet.** Elektroverktøy er farlig i hendene på brukere uten opplæring.
- **Vedlikehold elektroverktøy. Kontroller for feiljustering eller om bevegelige deler sitter fast, brudd på deler og annen tilstand som kan påvirke elektroverktøyet drift.** Hvis det er skadet, må elektroverktøyet repareres før bruk. Mange ulykker er forårsaket av dårlig vedlikeholdte elektroverktøy.
- **Hold skjærevrktøy skarpe og rene.** Det er mindre sannsynlig at riktig vedlikeholdt skjærevrktøy med skjærekanten sitter fast og det er lettere å kontrollere.
- **Bruk elektroverktøyet, tilbehør og verktøybiter osv. i henhold til disse instruksjonene og på den måten som er beregnet for den aktuelle typen elektroverktøy, med hensyntagen til arbeidsforholdene og arbeidet som skal utføres.** Bruk av elektroverktøyet for anvendelser som ikke er tiltenkt, kan føre til en farlig situasjon.

Service

- **La ditt elektroverktøy få service av en kvalifisert reparasjonsperson som bare bruker identiske reservedeler.** Dette sikrer at sikkerheten til elektroverktøyet opprettholdes.

YTTERLIGERE SIKKERHETSINSTRUKSJONER FOR VARMEPISTOL

- **Ikke legg hånden over luftåpningene eller blokker ventilasjonene på noen måte.**
- **Dysen og tilbehøret til dette verktøyet blir svært varmt under bruk. La disse delene kjøle ned før du berører de.**
- **Slå alltid av verktøyet før du setter det ned.**
- **Ikke la verktøyet stå uten tilsyn når det er slått på.**
- **En brann kan oppstå hvis apparatet ikke brukes med forsiktighet.**
- **Varme kan ledes til brennbare materialer som ikke er synlige. Ikke bruk i fuktig atmosfære, der det kan forekomme brannfarlige gasser**

eller nær brennbare materialer.

- La verktøyet kjøles ned fullstendig før det lagres.
- Sørg for tilstrekkelig ventilasjon ettersom giftig røyk kan produseres.
- Ikke bruk som hårføner.
- Ikke hindre luftinntaket eller utløpsdysen, da dette kan forårsake overdreven varmeoppbygging som medfører skade på verktøyet.
- Ikke rett den varme blåseluften mot andre mennesker.
- Ikke ta på metalldysen, ettersom den blir veldig varm under bruk og forblir varm i opptil 30 minutter etter bruk.
- Ikke plasser dysen mot noe under bruk eller umiddelbart etter bruk.
- Ikke dytt noe ned i dysen, da det kan gi deg elektrisk støt. Ikke se ned i dysen mens enheten arbeider, på grunn av den høye temperaturen som produseres.
- Ikke la maling sitte fast i dysen eller på skraperen, da det kan antennes etter noe tid.

Fjerning av maling

- Ikke bruk dette verktøyet for å fjerne lakk som inneholder bly. Avskalling, rester og damper av maling kan inneholde bly, som er giftig. Enhver bygning fra før 1960 kan ha blitt malt med maling som inneholder bly og senere blitt dekket med ekstra lag med maling. Når det har blitt avleiret på overflater, kan hånd-til-munn-kontakt føre til inntak av bly. Eksponering selv til lave nivåer med bly kan forårsake irreversibel skade på hjernen og nervesystemet. Unge og ufødte barn er spesielt utsatt.
- Når du fjerner maling, må du sørge for at arbeidsområdet er lukket. Bruk helst støvmaske.
- Ikke brenn malingen. Bruk skraperen og hold dysen minst 25 mm fra den malte overflaten. Når du arbeider i vertikal retning, arbeider du nedover for å forhindre at malingen faller inn i verktøyet og brenner.
- Kast alle malingrester på en sikker måte og sørg for at arbeidsområdet rengjøres grundig etter at arbeidet er fullført.

MONTERING OG JUSTERING



Før montering og justering, må du alltid koble fra verktøyet.





Lufttemperaturen kan justeres for å passe til et bredt spekter av applikasjoner. Tabellen nedenfor foreslår innstillinger for forskjellige applikasjoner.

Innstilling	Applikasjoner
HG6030: 1	■ Kjøle de varme delene. ■ Kjøle maskinene før du skifter dysen.
HG5030: 1 HG6031V: 1 HG6030: 2	■ Tørking av maling og lakk. ■ Fjerne klistremerker. ■ Voksing og avvoksing. ■ Tørking av våt tømmer før fylling. ■ Krymping av PVC-innpakning og isolasjonsrør. ■ Tine frosne rør.
HG5030: 2 HG6031V: 2 HG6030: 3	■ Sveising av plast. ■ Bøyning av plastrør og -plater. ■ Løse rustede eller tett festede muttere og bolter. ■ Fjerne maling og lakk. ■ Lodding av rørforbindelser.



Hvis du ikke er sikker på riktig innstilling, start med en lav temperaturinnstilling og øk temperaturen gradvis til du oppnår optimale resultater.

MONTERING AV KORREKT TILBEHØR (HVIS GJELDENDE)

Ikone	Beskrivelse	Formål
	Glassbeskyttelsesdyse	Beskyttelsesvinduer for fjerne maling eller lakk av rammer
	Reflektordyse	Lodding av rør
	Reduksjonsdyse	Sveising, krymping av hylser (varme konsentrert over et lite område)
	Bredspaltet dyse	Tørking, tining (varme spredt over et bredere område)
	Skrape	Fjerning av maling og lakk.



- **Kontroller at verktøyet er slått av og dysen er avkjølt.**
- Hvis dysen faller ned, kan gjenstander på gulvet antennes. Dysene må monteres fast og sikkert på enheten.
- Berøring av en varm dyse kan føre til alvorlige forbrenninger. Før du monterer eller skifter en dyse, må du la enheten avkjøles fullstendig eller bruke et passende verktøy.
- En varm dyse kan sette en overflate i brann. Legg varme dyser kun ned på brannsikre overflater.
- En feil eller defekt dyse kan føre til varmeakkumulering og skade enheten. Bruk kun originale dyser i henhold til tabellen som er passende for enheten.

INSTRUKSJONER FOR BRUK

- Følg alltid sikkerhetsinstruksjonene og gjeldende forskrifter.
- Bruk bare en hånd for å holde verktøyet, ikke plasser den andre hånden over luftåpningene.

Før drift

- Monter riktig tilbehør for applikasjonen.
- Still inn ønsket lufttemperatur.

Slå på og av

- For å slå på verktøyet, sett på/av-bryteren i stillingen 1/2/3. Noen røyk kan slippes ut etter at det er slått på, dette indikerer ikke et problem.
- For å slå av verktøyet, juster til den laveste temperaturen for å avkjøle, og sett deretter på/av-bryteren i posisjon 0. La verktøyet avkjøles før du flytter eller lagrer det.

Temperaturinnstilling

- Drei PÅ/AV-bryteren til 1/2/3, avhengig av temperaturen du trenger.

Avtakbart frontdeksel

- Frontdekslet kan fjernes når du arbeider på et smalt område.



Vær forsiktig med den varme dysen.
Hvis du fjerner frontdekslet, øker risikoen for brenning med den nakne, varme dysen.

Fjerne maling

- Monter et passende tilbehør.
- Still inn en høy lufttemperatur.
- Slå på verktøyet.
- Rett den varme luften på malingen som skal fjernes.
- Når malingen mykner, skrapes du malingen med en håndskrape.



Ikke fjern maling eller lakk av metallrammer, ettersom varmen kan ledes videre til glasset og sprekke det. Når du fjerner maling eller lakk av andre vindusrammer, bruk glassbeskyttelsesdysen.



Ikke hold verktøyet rettet mot ett sted for lenge, for å unngå å antenne overflaten.



Unngå å samle maling på skrapeutstyret, da det kan antennes. Om nødvendig, fjern forsiktig lakkrester fra skrapeutstyret med en kniv.

Stasjonær bruk

Dette verktøyet kan også brukes i stasjonær modus.

- Plasser verktøyet på en stabil arbeidsbenk.
- Fest kabelen for å unngå å trekke verktøyet av arbeidsbenken.
- Slå forsiktig på verktøyet.



Sørg for at dysen alltid peker vekk fra deg og eventuelle tilskuere.



Sørg for at du ikke mister noe ned i dysen.

Avkjøling

Dysen og tilbehøret blir svært varmt under bruk. La det avkjøles før du prøver å flytte eller lagre verktøyet.

- For å redusere nedkjølingstiden, slå på verktøyet med den laveste lufttemperaturinnstillingen og la det gå i noen minutter.
- Slå av verktøyet og la det avkjøles i minst 30 minutter. Plasser det alltid vertikalt og stående.

VEDLIKEHOLD OG RENGJØRING



OBS: Trekk ut pluggen før du utfører noe arbeid på utstyret.

Vedlikehold

- Elektroverktøyet har blitt utformet for å fungere over en lang tidsperiode med minimum vedlikehold. Kontinuerlig tilfredsstillende drift avhenger av riktig verktøypeleie og regelmessig rengjøring.
- Hvis strømledningen er skadet, må den erstattes av produsenten, dens forhandler eller tilsvarende kvalifiserte personer for å unngå fare.

Smøring

- Elektroverktøyet krever ingen ekstra smøring.

Rengjøring

- Hold ventilasjonsåpningene frie for smuss og rengjør huset regelmessig med en myk klut.

Rengjøring

- Hold ventilasjonsåpningene til maskinen rene for å unngå overoppheting av motoren.
- Rengjør maskinhuset regelmessig med en myk klut, helst etter hver bruk.

- Hold ventilasjonsåpningene frie for støv og smuss.
- Hvis smuss ikke kan fjernes, bruk en myk klut fuktet med såpevann.



Bruk aldri løsningsmidler som bensin, alkohol, ammoniakkvann osv. Disse løsningsmidlene kan skade plastdelene.

TEKNISKE DATA

Modellnr.:	HG5030	HG6031V	HG6030
Spenning	220-240V~	220-240V~	220-240V~
Effekt	1600W	1800W	1800W
Temperatur luftstrøm	I 350°C 300L/M II 500°C 500L/M	I 50-400°C 250L/M II 100-600°C 500L/M	I 50°C 250L/M II 300°C 250L/M III 600°C 500L/M
Total lengde	233mm	257mm	233mm
Nettovekt	0,56kg	0,67kg	0,57kg

MILJØ



Hvis apparatet trenger utskifting etter lengre bruk, må du ikke kaste det med husholdningsavfallet, men avhende det på en miljømessig sikker måte.

Avfall produsert av elektriske maskinvarer bør ikke håndteres som vanlig husholdningsavfall. Vennligst resirkuler der anleggene finnes. Ta kontakt med din lokale myndighet eller forhandler for råd om resirkulering.

Med forbehold om endringer uten varsel.

VAROITUS

Lasten tai henkilöiden, joiden fyysiset, aistinvaraiset tai henkiset ominaisuudet ovat alentuneet tai joilla ei ole kokemusta ja tietoa, ei tule käyttää laitetta. Lapset eivät saa leikkiä laitteen kanssa. Lapset eivät saa suorittaa laitteen puhdistusta ja ylläpitoa.

Jos virtajohto on vahingoittunut, valmistajan, valmistajan huoltoliikkeen tai vastaavan pätevän henkilön täytyy vaihtaa se vaaran välttämiseksi.

Tulipalo voi aiheutua, jos laitetta ei käytetä huolellisesti. Tämän vuoksi: – ole huolellinen käyttäessäsi laitetta paikassa, jossa on tulenarkoja materiaaleja.

– älä kohdista laitetta samaan paikkaan pitkiä aikoja,

– älä käytä räjähdyskelpoisen ilmaseoksen lähellä,

– huomioi, että lämpöä saattaa kulkeutua poissa näkyvistä oleviin tulenarkoihin materiaaleihin,

– aseta laite sen telineeseen käytön jälkeen ja anna sen jäähtyä ennen säilytystä,

– älä jätä laitetta ilman valvontaa, kun se on käynnissä.

KÄYTTÖTARKOITUS

Kuumailmapuhallin on suunniteltu maalin poistoon, putkien juottamiseen, PVC:n supistamiseen, hitsaamiseen ja muovin taivuttamiseen sekä yleisiin kuivaus- ja sulatustarkoituksiin.



VAROITUS: Lue tämä käyttöohje ja yleiset turvallisuusohjeet huolellisesti ennen laitteen käyttöä oman turvallisuutesi vuoksi. Sähkötyökalu tulee antaa eteenpäin vain näiden ohjeiden kanssa.



Työkalun saa liittää vain arvokilvessä mainittuun jännitteeseen ja sitä voi käyttää vain yksivaiheisella tasavirtasytyöllä. Laite on kaksoiseristetty ja sitä voi siksi käyttää pistorasioista, joissa ei ole maadoitusjohtoa.



Kuumia pintoja – sormien tai käsien palovammat.

KUVAUS

- 1 Suutin
- 2 Virtakytkin (0/1/2) HG5030 & HG6031V
Virtakytkin (0/1/2/3) HG6030
- 3 Etukansi
- 4 Valitsin

PAKKAUKSN SISÄLTÖLUETTELO

- Tarkista laite, virtajohto, pistoke ja kaikki lisävarusteet ja varmista, että ne eivät ole vaurioituneet kuljetuksen aikana.



VAROITUS: Pakkausmateriaalit eivät ole leluja! Lapset eivät saa leikkiä muovipussien kanssa! Tukehtumisvaara!

- 1 Kuumailmapuhallin
- 1 Lisävarustesarja (lisävarusteita ei välttämättä ole mukana)
- 1 Ohjekirja



Jos osia puuttuu tai ne ovat vaurioituneet, ota yhteyttä jälleenmyyjään.

SÄHKÖTYÖKALUJEN YLEISET TURVALLISUUSVAROITUKSET

Lue kaikki turvallisuusvaroitukset ja kaikki ohjeet. Kaikkien varoitusten ja ohjeiden noudattamatta jättäminen voi aiheuttaa sähköiskun, tulipalon ja/tai vakavan loukkaantumisen.

Säilytä kaikki varoitukset ja ohjeet tulevaa käyttöä varten.

Varoituksissa oleva käsite "sähkötyökalu" viittaa sähkövirralla käytettävään (johdolliseen) sähkötyökaluun tai akkukäyttöiseen (langattomaan) sähkötyökaluun.

Työskentelyalue

- Pidä työskentelyalue puhtaana ja hyvin valaistuna. Sotkuiset ja pimeät alueet aiheuttavat onnettomuuksia.
- Älä käytä sähkötyökaluja räjähdyksalttiissa ympäristössä, kuten helposti syttyvien nesteiden, kaasujen tai pölyn lähellä. Sähkötyökalut tuottavat kipinöitä, jotka voivat sytyttää pölyn tai höyryt.
- Pidä lapset ja sivulliset poissa sähkötyökalulla työskentelyn ajan. Häiriötekijät voivat aiheuttaa hallinnan menetyksen.

Sähköturvallisuus

- Sähkötyökalun pistokkeen tulee vastata pistorasiasia. Älä koskaan muokkaa pistoketta millään tavalla. Älä käytä sovittin pistoketta maadoitettujen sähkötyökalujen kanssa. Muokkaamattomat pistokkeet ja vastaavat pistorasiat vähentävät sähköiskun riskiä.
- Vältä koskettamasta vartaloilla maadoitettuja pintoja, kuten putkia, pattereita, liesiä ja jääkaappeja. Jos vartalosi on maadoitettu, sähköiskun riski kasvaa.
- Älä altista sähkötyökaluja sateelle tai märille olosuhteille. Sähkötyökaluun pääsevä vesi lisää sähköiskun riskiä.
- Käsittele johtoa varoen. Älä koskaan käytä johtoa sähkötyökalun kantamiseen, vetämiseen tai irrottamiseen pistorasiasta. Pidä johto poissa kuumuudesta, öljystä, terävistä reunoista tai liikkuvista osista. Vahingoittuneet tai sotkeutuneet johdot lisäävät sähköiskun riskiä.
- Käytettäessä sähkötyökalua ulkona käytä ulkokäyttöön sopivaa jatkojohtoa. Ulkokäyttöön sopivan sähköjohton käyttö vähentää sähköiskun riskiä.
- Jos sähkötyökalun käyttöä kosteassa tilassa ei voi välttää, käytä vikavirtasuojaa (RCD). Vikavirtasuojan käyttö vähentää sähköiskun riskiä.

Henkilökohtainen turvallisuus

- Pysy valppaana, katso mitä olet tekemässä ja käytä maalaisjärkeä käyttäessäsi sähkötyökalua. Älä käytä sähkötyökalua, jos olet väsynyt tai huumeiden, alkoholin tai lääkityksen alainen. Hetken tarkkaamattomuus sähkötyökaluja käytettäessä voi aiheuttaa vakavan henkilöloukkaantumisen.
- Käytä turvallisuusvarusteita. Käytä aina silmäsuojia. Suojavarusteiden, kuten hengityssuojainten, liukumattomien turvakengien, suojakypärän tai kuulosuojaimien, käyttö aina olosuhteiden vaatiessa vähentää henkilövahinkoja.
- Vältä tahatonta käynnistymistä. Varmista, että kytkin on pois käytöstä ennen pistokkeen laittamista pistorasiaan. Sähkötyökalujen kantaminen sormi kytkimellä tai työkalun pistokkeen laittaminen pistorasiaan kytkimen ollessa päällä altistaa onnettomuuksille.
- Irrota säätöavain tai kiintoavain ennen sähkötyökalun käynnistämistä. Sähkötyökalun pyörittämisen osaan kiinnitetty kiintoavain tai säätöavain voi aiheuttaa henkilövahingon.
- Älä kurottele. Seiso vakaasti ja säilytä tasapaino koko ajan. Näin pidät sähkötyökalun hallinnassasi odottamattomissa tilanteissa.

- Pukeudu asianmukaisesti. Älä pidä väljiä vaatteita tai koruja. Pidä hiuksesi, vaatteesi ja käsineesi poissa liikkuvista osista. Väljät vaatteet, korut tai pitkät hiukset voivat takertua liikkuviin osiin.
- Jos laitteissa on liitántä pölynpoistolle ja keräämiselle, varmista niiden oikea liitántä ja käyttö. Näiden laitteiden käyttö voi vähentää pölyyn liittyviä vaaroja.

Sähkötyökalun käyttö ja huolto

- Älä pakota sähkötyökalua. Käytä sovellukseksi sopivaa sähkötyökalua. Oikea sähkötyökalu tekee työn paremmin ja turvallisemmin sille suunnitellulla teholla.
- Älä käytä sähkötyökalua, jos kytkin ei käynnistä ja sammuta työkalua. Sähkötyökalu, jota ei hallita kytkimellä, on vaarallinen ja se täytyy korjata.
- Irrota pistoke virtalähteestä ennen säätöjen tekoa, lisävarusteiden vaihtamista tai sähkötyökalujen säilytystä. Nämä turvatoimet vähentävät sähkötyökalun tahattoman käynnistyksen riskiä.
- Säilytä käyttämätön sähkötyökalu poissa lasten ulottuvilta. Älä sellaista henkilöiden, jotka eivät tunne näiden ohjeiden sähkötyökalua, käyttää sähkötyökalua. Sähkötyökalut ovat vaarallisia tottumattomien käyttäjien käsissä.
- Huolla sähkötyökaluja. Tarkista liikkuvien osien väärä kohdistuminen tai juuttuminen, osien murtuminen ja muu kunto, joka voi vaikuttaa sähkötyökalun toimintaan. Jos työkalu on vaurioitunut, vie sähkötyökalu korjattavaksi ennen käyttöä. Huonosti huolletut sähkötyökalut aiheuttavat monia onnettomuuksia.
- Pidä leikkaustyökalut terävänä ja puhtaina. Oikein huolletut leikkaustyökalut ja niiden terävät leikkaavat osat eivät yhtä helposti jumiuu ja niitä on helpompi ohjata.
- Käytä sähkötyökalua, lisävarusteita ja työkalun teriä jne. näiden ohjeiden mukaan ja tietyn tyyppiselle sähkötyökalulle tarkoitetulla tavalla. Huomioi myös työskentelyolosuhteet ja suoritettava työ. Sähkötyökalun käyttö muuhun kuin tarkoitettuun käyttöön voi johtaa vaaralliseen tilanteeseen.

Huolto

- Anna sähkötyökalusi pätevän korjaajan huollettavaksi. Vain samanlaisia vaihto-osia tulee käyttää. Tämä varmistaa sähkötyökalun turvallisuuden.

KUUMAILMAPUHALTIMEN LISÄTURVAOHJEITA

- Älä laita kättäsi ilma-aukkojen päälle tai peitä aukkoja millään tavalla.
- Työkalun suutin ja lisävarusteet tulevat erittäin kuumiksi käytön aikana. Anna näiden osien jäähtyä ennen niiden koskettamista.
- Sammuta aina työkalu ennen sen laskemista maahan.
- Älä jätä työkalua ilman valvontaa, kun se on käynnissä.

- Tulipalo voi aiheutua, jos laitetta ei käytetä huolellisesti.
- Lämpöä saattaa kulkeutua poissa näkyvistä oleviin tulenarkoihin materiaaleihin, Älä käytä kosteissa olosuhteissa, joissa voi olla helposti syttyviä kaasuja tai tulenarkojen materiaalien lähellä.
- Anna työkalun jäähtyä kokonaan ennen varastointia.
- Varmista riittävä tuuletus, koska käytön aikana voi syntyä myrkyllisiä höyryjä.
- Älä käytä hiusten kuivaukseen.
- Älä estä joko ilman sisäänottoa tai suuttimen ulostuloa, koska se saattaa aiheuttaa liiallisen lämmön kerääntymisen ja työkalun vahingoittumisen.
- Älä kohdistaa kuumaa ilmaa muihin ihmisiin.
- Älä kosketa metallista suutinta, koska se tulee erittäin kuumaksi käytön aikana ja pysyy kuumana jopa 30 minuuttia käytön jälkeen.
- Älä paina suutinta mitään vasten käytön aikana tai välittömästi käytön jälkeen.
- Älä laita mitään suuttimen sisään, koska se voi aiheuttaa sähköiskun. Älä katso alas suuttimeen yksikön toiminnan aikana, koska laite tuottaa erittäin kuuman lämpötilan.
- Älä anna maalin tarttua suuttimeen tai kaapimeen, koska se voi jonkin ajan kuluttua syttyä.

Maalin poistaminen

- Älä käytä tätä työkalua lyijyä sisältävän maalin poistamiseen. Maalin suikaleet, jäämät ja höyryt saattavat sisältää myrkyllistä lyijyä. Ennen vuotta 1960 rakennetut rakennukset on voitu maalata lyijyä sisältävällä maalilla ja peittää myöhemmin uusilla maalikerroksilla. Jos pinnoilla olevaan maaliin kosketaan, lyijyä voi joutua käsiin kautta suuhun ja sitä kautta elimistöön. Altistuminen matalillekin lyijymäärille voi aiheuttaa peruuttamattoman vaurion aivoille ja hermostolle. Nuoret ja syntymättömät lapset ovat erityisen alttiita.
- Varmista poistettaessa maalia, että työalue on suljettu. Käytä mielellään hengityssuojainta.
- Älä polta maalia. Käytä kaavinta ja pidä suutin vähintään 25 mm:n päässä maalatusta pinnasta. Kun työskentelet pystysuoralla pinnalla, työskentele alaspäin estääksesi maalin putoamisen työkalulle ja maalin palamisen.
- Hävitä kaikki maalin jäämät turvallisesti ja varmista, että työskentelyalue puhdistetaan huolellisesti työn valmistumisen jälkeen.

KOKOAMINEN JA SÄÄTÄMINEN



Irrota työkalu aina pistorasiasta ennen kokoamista ja säätöä.





Ilman lämpötilaa voidaan säätää, jotta se sopisi useille sovelluksille. Alla oleva taulukko antaa vaihtoehtoja eri sovelluksille.

Asetus	Sovellukset
HG6030: 1	<ul style="list-style-type: none"> ■ Kuumien osien jäähdytys. ■ Koneiden jäähdytys ennen suuttimen vaihtamista.
HG5030: 1	■ Maalin ja lakan kuivaus.
HG6031V: 1	■ Tarrojen poistaminen.
HG6030: 2	<ul style="list-style-type: none"> ■ Vahaaminen ja vahan poistaminen. ■ Märän puutavaran kuivaus ennen täyttämistä. ■ PVC-päälysten ja eristeputkien supistaminen. ■ Jäätynneiden putkien sulatus.
HG5030: 2	■ Muovin hitsaus.
HG6031V: 2	■ Muoviputkien ja levyjen taivuttaminen.
HG6030: 3	<ul style="list-style-type: none"> ■ Ruostuneiden tai tiukkaan kiinnitettyjen mutterien ja pulttien löysäminen. ■ Maalin ja lakan poistaminen. ■ Putkistoliitäntöjen juottaminen.



Jos et ole varma oikeasta asetuksesta, aloita alhaisella lämpötila-asetuksella ja nosta lämpötilaa vähitellen, kunnes saavutat optimitulokset.

OIKEAN LISÄVARUSTEEN ASENNUS (JOS KÄYTÖSSÄ)

Kuvake	Kuvaus	Tarkoitus
	Lasinsuojauksuutin	Suojaa ikkunoita poistettaessa maalia kehyksistä
	Heijastava suutin	Putkien juottaminen
	Pienennyssuutin	Hitsaus, holkin supistus (kuumuus keskitetään pienelle alueelle)
	Leveäaukkoinen suutin	Kuivaus, sulatus (kuumuus leviää laajemmalle alueelle)
	Kaavin	Maalin ja lakan poistaminen.



- Varmista, että työkalu on sammutettu ja suutin on jäähtynyt.
- Putoava suutin voi sytyttää lattialla olevat esineet. Suuttimet täytyy kiinnittää napakasti ja tiukasti yksikköön.
- Kuumen suuttimen koskettaminen voi johtaa vakaviin palovammoihin. Anna suuttimen jäähtyä kokonaan ennen sen kiinnittämistä tai vaihtamista tai käytä sopivaa työkalua.
- Kuuma suutin voi sytyttää alustan tuleen. Laita kuumat suuttimet vain tulenkestäville pinnoille.
- Väärä tai viallinen suutin voi johtaa kuumuuden kerääntymiseen ja vaurioittaa yksikköä. Käytä vain yksikköösi sopivia alkuperäisiä suuttimia taulukon mukaisesti.

KÄYTTÖOHJEET

- Noudata aina turvallisuusohjeita ja sovellettavia säädöksiä.
- Käytä vain yhtä kättä työkalun pitämiseen. Älä laita toista kättäsi ilma-aukkojen päälle.

Ennen käyttöä

- Asenna käyttötarkoitukseen sopiva lisävaruste.
- Aseta haluttu ilman lämpötila.

Käynnistäminen ja sammuttaminen

- Käynnistä työkalu asettamalla virtakytkin asentoon 1/2/3. Käynnistämisen jälkeen työkalusta voi nousta hieman savua, mutta tämä ei tarkoita ongelmaa.
- Sammuta työkalu säätämällä alin lämpötila jäähdytystä varten ja aseta virtakytkin sitten asentoon 0. Anna työkalu jäähtyä ennen sen siirtämistä tai varastointia.

Lämpötila-asetus

- Aseta virtakytkin asentoon 1/2/3 tarvittavasta lämpötilasta riippuen.

Irrotettava etukansi

- Etukannen voi irrottaa työskenneltäessä kapealla alueella.



Varo kuumaa suutinta.

Etukannen irrottaminen lisää palovamman vaaraa paljaan kuumen suuttimen kanssa.

Maalin poistaminen

- Asenna sopiva lisävaruste.
- Aseta korkea ilman lämpötila.
- Käynnistä työkalu.
- Kohdista kuuma ilma irrotettavaan maaliin.
- Kun maali pehmenee, raaputa maali poista käsikaapimella.



Älä poista maalia metallisista ikkunakehyksistä, koska kuumuus voi kulkeutua lasiin ja halkaista sen. Poistettaessa maalia muista ikkunakehyksistä käytä lasin suojausutinta.



Älä pidä työkalua suunnattuna yhteen kohtaan liian kauan, jotta pinta ei syty tuleen.



Vältä maalin keräämistä kaapimeen, koska maali voi syttyä tuleen. Poista tarvittaessa maalijäämät kaapimesta veitsellä.

Käyttö paikallaan

Työkalua voi myös käyttää paikallaan.

- Aseta työkalu tukevaan työpenkkiin.
- Suojaa kaapeli niin, että työkalua ei voi vetää pois työpenkistä.
- Käynnistä työkalu varovaisesti.



Varmista, että suutin osoittaa aina pois päin itsestäsi ja sivullisista.



Varmista, ettet pudota suuttimeen mitään.

Jäähdytys

Suutin ja lisävaruste tulevat erittäin kuumiksi käytön aikana. Anna niiden jäähtyä ennen kuin yrität siirtää tai varastoida työkalua.

- Lyhennä jäähdytysaikaa vaihtamalla työkalu alhaisimmalle ilman lämpötila-asetukselle ja antamalla sen käydä muutaman minuutin.
- Sammuta työkalu ja anna sen jäähtyä vähintään 30 minuuttia. Aseta se aina pystysuuntaan ja seisovaan asentoon.

YLLÄPITO JA PUHDISTUS



Huomio: Irrota pistoke pistorasiasta ennen huollon tai puhdistuksen suorittamista laitteella.

Ylläpito

- Sähkötyökalusi on suunniteltu toimimaan pitkän aikaa vähäisellä ylläpidolla. Jatkuva tyydyttävä toiminta riippuu työkalun oikeasta huollosta ja säännöllisestä puhdistamisesta.
- Jos virtajohto vahingoittuu, valmistajan, valmistajan huoltoliikkeen tai vastaavalla tavalla pätevän henkilön täytyy vaihtaa se vaaran välttämiseksi.

Voitelu

- Sähkötyökalusi ei vaadi lisävoitelua.

Puhdistus

- Pidä ilmanottoaukot puhtaina ja puhdista kotelo säännöllisesti pehmeällä kankaalla.

Puhdistus

- Pidä koneen ilmanottoaukot puhtaina moottorin ylikuumenemisen välttämiseksi.

- Puhdista koneen kotelo säännöllisesti pehmeällä liinalla mielellään jokaisen käytön jälkeen.
- Pidä ilmanottoaukot puhtaina pölystä ja liasta.
- Jos lika ei irtoa, käytä saippuavedellä kostutettua pehmeää liinaa.



Älä koskaan käytä liuottimia, kuten bensiiniä, alkoholia, ammoniakkin vesiliuosta jne. Ne voivat vahingoittaa muoviosia.

TEKNISET TIEDOT

Mallinumero:	HG5030	HG6031V	HG6030
Jännite	220-240V~	220-240V~	220-240V~
Teho	1600W	1800W	1800W
Lämpötila	I 350°C 300L/M	I 50-400°C 250L/M	I 50°C 250L/M
Ilman virtaus	II 500°C 500L/M	II 100-600°C 500L/M	II 300°C 250L/M
			III 600°C 500L/M
Kokonaispituus	233mm	257mm	233mm
Nettopaino	0,56kg	0,67kg	0,57kg

YMPÄRISTÖ



Jos laitteesi täytyy vaihtaa pitkäaikaisen käytön jälkeen, älä heitä sitä pois talousjätteen joukossa, vaan hävitä se ympäristölle turvallisella tavalla.

Käytöstä poistettuja sähkölaitteita ei saa käsitellä kuten tavallista talousjätettä. Kierrätä ne asianmukaisesti. Kysy lisäohjeita paikallisilta viranomaisilta tai jälleenmyyjältä.

Muutoksia voidaan tehdä ilman ilmoitusta.

BRĪDINĀJUMS

Šo ierīci nevar izmantot bērni vai personas ar ierobežotām fiziskajām, maņu vai garīgajām spējām, kā arī personas bez nepieciešamās pieredzes un zināšanām. Bērni nedrīkst spēlēt ar ierīci. Tīrīšanu un apkopi nedrīkst veikt bērni.

Ja barošanas vads ir bojāts, tas ir jānomaina. Lai izvairītos no apdraudējumiem, nomaina jāveic ražotāja pārstāvim vai apkopes dienesta aģentam, vai arī personai ar līdzvērtīgu kvalifikāciju.

Neuzmanīgas ierīces lietošanas gadījumā var rasties ugunsgrēks, tāpēc:

- uzmanieties, lietojot ierīci vietās, kur ir degoši materiāli;
- neizmantojiet ierīci vienas un tās pašas vietas ilgstošai apstrādei;
- neizmantojiet sprādzienbīstamā vidē;
- ņemiet vērā, ka siltums var tikt novadīts uz degošiem materiāliem, kas nav redzami;
- pēc lietošanas novietojiet ierīci uz statīva un ļaujiet tai atdzist pirms uzglabāšanas;
- neatstājiet ieslēgtu ierīci bez uzraudzības.

PAREDZĒTAIS LIETOJUMS

Karstā gaisa fēns ir paredzēts krāsas noņemšanai, cauruļu lodēšanai, PVH izstrādājumu termoturcināšanai, plastmasas metināšanai un liekšanai, kā arī vispārīgiem žāvēšanas un atkausēšanas darbiem.



BRĪDINĀJUMS. Pirms šīs ierīces lietošanas uzmanīgi izlasiet šo rokasgrāmatu un vispārīgos drošības norādījumus savai drošībai. Nododiet elektroinstrumentu citai personai tikai kopā ar šiem norādījumiem.

Instrumentam jābūt pievienotam tikai barošanas avotam ar tādu pašu spriegumu kā norādīts uz tehnisko datu uzraksta plāksnītes, un to var darbināt, tikai izmantojot vienfāzes maiņstrāvas padevi. Tiem ir divkārtša izolācija, tādēļ tos var izmantot arī kontaktligzdās bez zemējuma.

Karstas virsmas — pirkstu vai roku apdegumi.



APRAKSTS

- 1 Uzgalis
- 2 Ieslēgšanas/izslēgšanas slēdzis (0/1/2) HG5030 & HG6031V
Ieslēgšanas/izslēgšanas slēdzis (0/1/2/3) HG6030
- 3 Priekšējais pārsegs
- 4 Regulators

IEPAKOJUMA SATURA SARAKSTS

- Pārbaudiet, vai ierīcei, strāvas vadam, kontaktdakšai un visiem piederumiem nav radušies bojājumi transportēšanas laikā.



BRĪDINĀJUMS. Iepakojums nav rotaļlieta! Bēmi nedrīkst rotaļāties ar plastmasas maisiņiem! Pastāv nosmakšanas briesmas!

- 1 karstā gaisa fēns
- 1 piederumu komplekts (piederumi var nebūt iekļauti)
- 1 instrukciju rokasgrāmata



Ja kādas daļas trūkst vai ir bojātas, lūdz, sazinieties ar izplatītāju.

VISPĀRĪGIE DROŠĪBAS NORĀDĪJUMI PAR ELEKTROINSTRUMENTU

Izlasiet visus drošības brīdinājumus un visus norādījumus. Ja netiek ievēroti visi brīdinājumi un norādījumi, tas var izraisīt elektriskās strāvas triecienu, ugunsgrēku un/vai nopietnas traumas.

Saglabājiet visus brīdinājumus un norādījumus turpmākām uzziņām.

Brīdinājumos minētais termins "elektroinstruments" attiecas uz elektroinstrumentu, kas tiek darbināts no elektrotīkla (ar vadu), vai elektroinstrumentu, kas tiek darbināts ar akumulatoru (bezvadu).

Darba zona

- **Saglabājiet darba zonu tīru un labi apgaismotu.** Nekārtīga un tumša darba zona palielina negadījumu risku.
- **Nelietojiet elektroinstrumentus sprādzienbīstamā vidē, piemēram, viegli uzliesmojošu šķidrums, gāzu vai putekļu klātbūtnē.** Elektroinstrumenti rada dzirksteles, kas var aizdedzināt putekļus vai dūmus.
- **Strādājot ar elektroinstrumentu, nodrošiniet, lai bērni un apkārtējie cilvēki atrastos pietiekamā attālumā no tā.** Neuzmanības dēļ jūs varat zaudēt kontroli.

Elektrodrošība

- **Elektroinstrumenta kontaktdakšām ir jāatbilst kontaktrozetei.** Nekādā gadījumā nemainiet kontaktdakšu. Neizmantojiet pārejas kontaktdakšas ar zemtēm elektroinstrumentiem. Nepārveidotas kontaktdakšas un atbilstošas kontaktrozetes samazinās elektriskās strāvas trieciena risku.
- **Nepieļaujiet ķermeņa saskaršanos ar zemētām virsmām, piemēram, caurulēm, radiatoriem, krāsnīm un ledusskapjiem.** Ja jūsu ķermenis ir zemēts, pastāv paaugstināts elektriskās strāvas trieciena risks.
- **Nepakļaujiet elektroinstrumentus lietuvai vai mitriem apstākļiem.** Ja elektroinstrumentā iekļūst ūdens, tas palielina elektriskās strāvas trieciena risku.
- **Nepieļaujiet nepareizu vada izmantošanu.** Nekad neizmantojiet vadu elektroinstrumenta pārvietošanai, vilkšanai vai atvienošanai. **Nodrošiniet, ka vads atrodas pietiekami tālu no karstuma, eļļas, asām malām vai kustīgām daļām.** Bojāti un sapinušies vadi palielina elektriskās strāvas trieciena risku.
- **Strādājot ar elektroinstrumentu ārā, izmantojiet pagarinātāju, kas ir piemērots izmantošanai ārpus telpām.** Izmantojot vadu, kas ir piemērots lietošanai ārpus telpām, tiek samazināts elektriskās strāvas trieciena risks.
- **Ja elektroinstrumenta izmantošana mitrā vietā ir neizbēgama, izmantojiet elektroapgādi ar nullsecības strāvas ierīces (RCD) aizsardzību.** RCD lietošana samazina elektriskās strāvas trieciena risku.

Personāla drošība

- **Esiet uzmanīgs, sekojiet savām darbībām un lietojiet veselo saprātu, strādājot ar elektroinstrumentu.** Nelietojiet elektroinstrumentu, ja esat noguris vai atrodaties narkotisko vielu, alkohola vai medikamentu ietekmē. Strādājot ar elektroinstrumentiem, īslaicīga neuzmanība var izraisīt nopietnus miesas bojājumus.
- **Izmantojiet aizsarglīdzekļus. Vienmēr lietojiet acu aizsarglīdzekļus.** Nepieciešamības gadījumā izmantojiet aizsarglīdzekļus, piemēram, putekļu masku, neslīdošus drošības apavus, aizsargcepurī vai dzirdes aizsarglīdzekļus, samazinās miesas bojājumu rašanās riskus.
- **Izvairieties no nejaušas iedarbināšanas.** Pirms pievienošanas elektrotīklam pārļieciniet, ka slēdzis ir izslēgšanas pozīcijā.

Elektroinstrumentu pārvietošanas laikā turot pirkstu uz slēdža vai pievienojot elektroinstrumentus elektrotīklam, kad slēdzis atrodas ieslēgšanas pozīcijā, palielinās negadījumu risks.

- **Pirms elektroinstrumenta ieslēgšanas noņemiet visas regulēšanas atslēgas vai uzgriežņu atslēgas.** Uzgriežņu atslēga vai atslēga, kas ir piespiņināta elektroinstrumenta rotējošai daļai, var izraisīt miesas bojājumus.
- **Nesniedzieties ar ierīci pārāk tālu.** Vienmēr nodrošiniet pienācīgu pamatu un līdzsvaru. Tas ļauj labāk kontrolēt elektroinstrumentu negaidītās situācijās.
- **Velciet piemērotu apģērbu.** Nevelciet brīvi krītošu apģērbu vai rotaslietas. **Nodrošiniet, ka jūsu mati, apģērbs un cimdi atrodas pietiekamā attālumā no kustīgajām daļām.** Valīgs apģērbs, rotaslietas vai gari mati var iekerties kustīgajās daļās.
- **Ja ierīces ir paredzētas savienošanai ar putekļu nosūkšanas un savākšanas iekārtām, pārļieciniet, ka tās ir pievienotas un tiek pareizi izmantotas.** Izmantojot šīs ierīces, var samazināt ar putekļiem saistītos riskus.

Elektroinstrumenta izmantošana un apkope.

- **Nepārslodgiet elektroinstrumentu.** Izmantojiet veicamajam uzdevumam atbilstošu elektroinstrumentu. Atbilstošais elektroinstrumenti ļaus paveikt darbu labāk un drošāk, izmantojot to ar paredzēto slodzi.
- **Nelietojiet elektroinstrumentu, ja to nevar ieslēgt un izslēgt, izmantojot slēdzi.** Elektroinstrumenti, kurus nevar kontrolēt ar slēdzi, ir bīstami, un tiem nepieciešams remonts.
- **Pirms regulēšanas, piederumu maiņas vai elektroinstrumentu uzglabāšanas atvienojiet kontaktdakšu no barošanas avota.** Šādi profilaktiskie drošības pasākumi samazina elektroinstrumenta nejaušas ieslēgšanas risku.
- **Uzglabājiet elektroinstrumentus, kad tos nelietojat, bērniem nepieejamā vietā un neļaujiet tos lietot personām, kuras nepārzina elektroinstrumentu vai šīs instrukcijas.** Elektroinstrumenti ir bīstami neapmācītiem lietotājiem.
- **Tehnicki apkopiet elektroinstrumentus.** Pārbaudiet, vai nav novirzītas vai iestrēgušas kustīgās daļas, bojātu daļu vai citu apstākļu, kas var ietekmēt elektroinstrumenta darbību. Ja elektroinstrumenti ir bojāti, pirms izmantošanas veiciet tā remontu. Daudzi nelaimes gadījumi rodas nepietiekami apkoptu elektroinstrumentu dēļ.
- **Uzturiet griezējinstrumentus asus un tīrus.** Pastāv maza varbūtība, ka pienācīgi apkopti griezējinstrumenti ar griešanas malām iestrēgs, un tos ir vieglāk kontrolēt.
- **Izmantojiet elektroinstrumentu, piederumus un ieliekamos griežņu utt. saskaņā ar šīm instrukcijām un tādā veidā, kas ir paredzēts konkrētajam elektroinstrumenta veidam, ņemot vērā darba apstākļus un paveicamo darbu.** Izmantojot elektroinstrumentu citu, nevis paredzēto darbu veikšanai, var rasties bīstamas situācijas.

Apkope

- Elektroinstrumenta apkopi drīkst veikt tikai kvalificēts remontstrādnieks, izmantojot tikai identiskas rezerves daļas. Tādējādi tiks nodrošināta turpmāka elektroinstrumenta drošība.

PAPILDU DROŠĪBAS NORĀDĪJUMI ATTIECĪBĀ UZ KARSTĀ GAISA FĒNU

- Neaizsedziet ar roku vai citā veidā nebloķējiet gaisa ventilācijas atveres.
- Šī instrumenta uzgalis un piederumi lietošanas laikā kļūst ļoti karsti. Ļaujiet šīm daļām atdzist, pirms tām pieskaraties.
- Pirms nolikšanas vienmēr izslēdziet instrumentu.
- Neatstājiet instrumentu bez uzraudzības, kamēr tas ir ieslēgts.
- Neuzmanīgas ierīces lietošanas gadījumā var rasties ugunsgrēks.
- Siltums var tikt novadīts uz degošiem materiāliem, kas nav redzami. Nelietojiet mitrā vidē, vietās, kur var būt viegli uzliesmojošas gāzes, vai degošu materiālu tuvumā.
- Ļaujiet instrumentam atdzist pirms tā uzglabāšanas.
- Nodrošiniet atbilstošu ventilāciju, jo var rasties toksiski izgarojumi.
- Neizmantojiet kā matu fēnu.
- Neaizsedziet gaisa ieplūdes vai uzgaļa izplūdes atveres, jo tas var izraisīt pārmērīgu uzkaršanu, radot instrumenta bojājumus.
- Nevērsiet karstā gaisa plūsmu pret citiem cilvēkiem.
- Nepieskarieties metāla uzgalim, jo tas lietošanas laikā ļoti sakarst un ir karsts līdz 30 minūtēm pēc izmantošanas.
- Neatbalstiet uzgali lietošanas laikā vai uzreiz pēc instrumenta lietošanas.
- Neievietojiet priekšmetus uzgalī, jo tas var izraisīt elektriskās strāvas triecienu. Neskatieties uzgaļa iekšpusē, kamēr ierīce darbojas, tās radītās augstās temperatūras dēļ.
- Nepieļaujiet krāsas pielīpšanu pie uzgaļa vai skrāpja, jo tā var uzliesmot pēc noteikta laika.

Krāsas noņemšana

- Neizmantojiet šo instrumentu, lai noņemtu svīnu saturošu krāsu. Krāsas plēksnes, atliekas un tvaiki var saturēt svīnu, kas ir indīgs. Pastāv iespēja, ka ēkas, kas būvētas līdz 1960. gadam, iepriekš ir krāsotas ar svīnu saturošu krāsu un ir pārklātas ar papildu krāsas kārtām. Pēc nogulsnešanās uz virsmām un ar roku starpniecību nokļūstot mutē, svīns var tikt norīts. Pat neliela svīna daudzuma iedarbība var radīt neatgriezeniskus smadzeņu un nervu sistēmas bojājumus. Īpaši neaizsargāti ir mazi un nedzimuši bērni.
- Noņemot krāsu, pārliecinieties, ka darba zona ir norobežota. Ieteicams izmantot putekļu respiratoru.

- Nededziniet krāsu. Izmantojiet skrāpi un turiet uzgali vismaz 25 mm attālumā no krāsotās virsmas. Strādājot vertikālā virzienā, izmantojiet leņķupvērstu kustību, lai novērstu krāsas iekrišanu instrumentā un degšanu.
- Utilizējiet visas krāsas atliekas, ievērojot drošību, un pārliecinieties, ka darba zona pēc darba pabeigšanas tiek rūpīgi notīrīta.

MONTĀŽA UN REGULĒŠANA



Pirms montāžas un regulēšanas vienmēr atvienojiet rīku no barošanas avota.





Gaisa temperatūru var koriģēt atbilstoši plašam pielietojumu klāstam. Tālāk redzamajā tabulā ir norādīti iestatījumi dažādiem pielietojumiem.

Iestatījums	Pielietojumi
HG6030:1	<ul style="list-style-type: none">■ Karsto daļu dzesēšana.■ Iekārtu dzesēšana pirms uzgaļa maiņas.
HG5030:1	<ul style="list-style-type: none">■ Krāsas un lakas žāvēšana.
HG6031V:1	<ul style="list-style-type: none">■ Uzlīmju noņemšana.
HG6030:2	<ul style="list-style-type: none">■ Vaskošana un vaska noņemšana.■ Mitras koksnes žāvēšana pirms aizpildīšanas.■ PVH plēves un izolācijas cauruļu termorucināšana.■ Aizsalušu cauruļu atkausēšana.
HG5030:2	<ul style="list-style-type: none">■ Plastmasas metināšana.
HG6031V:2	<ul style="list-style-type: none">■ Plastmasas cauruļu un lokšņu liekšana.
HG6030:3	<ul style="list-style-type: none">■ Sarūsējušu vai stingri pieskrūvētu uzgriežņu un skrūvju atskrūvēšana.■ Krāsas un lakas noņemšana.■ Santehnikas savienojumu lodēšana.



Ja neesat pārliecināts par pareizo iestatījumu, sāciet ar zemas temperatūras iestatījumu un pakāpeniski palieliniet temperatūru līdz brīdim, kad tiek sasniegts optimāls rezultāts.

ATBILSTOŠĀ PIEDERUMA UZSTĀDĪŠANA (NEPIECIEŠAMĪBAS GADĪJUMĀ)

Ikona	Apraksts	Mērķis
	Stikla aizsardzības uzgalis	Logu aizsardzībai, veicot rāmju attīrīšanu
	Atstarojošais uzgalis	Cauruļu lodēšana
	Sašaurinošais uzgalis	Metināšana, apvalku termorucināšana (siltums tiek koncentrēts nelielā apgabalā)
	Platais uzgalis	Žāvēšana, atkausēšana (siltums tiek sadalīts plašākā apgabalā)
	Skrāpis	Krāsas un lakas noņemšana



- Pārliecinieties, ka instruments ir izslēgts un uzgalis ir atdzisis.
- Nokrīt uzgalis var izraisīt uz grīdas esošu priekšmetu uzliesmošanu. Uzgaļiem jābūt stingri piestiprinātiem pie ierīces.
- Saskare ar karstu uzgali var izraisīt smagus apdegumus. Pirms uzgaļa pievienošanas vai nomainīšanas ļaujiet ierīcei pilnībā atdzist vai izmantojiet piemērotu instrumentu.
- Karsts uzgalis var izraisīt virsmas aizdegšanos. Novietojiet karstus uzgaļus uz ugunsdrošām virsmām.
- Nepareizs vai bojāts uzgalis var izraisīt uzkaršanu un radīt ierīces bojājumus. Izmantojiet tikai jūsu ierīcei piemērotus oriģinālos uzgaļus atbilstoši tabulai.

LIETOŠANAS INSTRUKCIJAS

- Vienmēr ievērojiet drošības norādījumus un piemērojamus noteikumus.
- Instrumenta turēšanai izmantojiet tikai vienu roku; nenovietojiet otru roku virs gaisa ventilācijas atverēm.

Pirms darba veikšanas

- Uzstādiet pielietojumam piemērot piederumu.
- Iestatiet vēlamo gaisa temperatūru.

Ieslēgšana un izslēgšana

- Lai ieslēgtu iekārtu, ieslēgšanas/izslēgšanas slēdzi iestatiet pozīcijā 1/2/3. Pēc ieslēgšanas var tikt izdalīts neliels dūmu daudzums — tas neliecina par darbības traucējumiem.
- Lai izslēgtu instrumentu, noregulējiet zemāko temperatūru, lai to atdzēsētu, un pēc tam iestatiet ieslēgšanas/izslēgšanas slēdzi pozīcijā 0. Ļaujiet instrumentam atdzist pirms tā pārvietošanas vai uzglabāšanas.

Temperatūras iestatīšana

- Pārslēdziet ieslēgšanas/izslēgšanas slēdzi pozīcijā 1/2/3 atkarībā no nepieciešamās temperatūras.

Noņemams priekšējais pārsegs

- Priekšējo pārsegu var noņemt, strādājot šaurā vietā.



Ievērojiet piesardzību attiecībā uz karsto uzgali. Priekšējā pārsega noņemšana palielina risku gūt apdegumus ar atsegtu karstu uzgali.

Krāsas noņemšana

- Uzstādiet atbilstošu piederumu.
- Iestatiet augstu gaisa temperatūru.
- Ieslēdziet instrumentu.
- Vērsiet karstā gaisa plūsmu tieši uz krāsu, kas ir jānoņem.
- Kad krāsa kļūst mīksta, nokasiet to, izmantojot rokas skrāpi.



Neveiciet metāla loga rāmju attīrīšanu, jo silts un tas var saplaisāt. Veicot citu logu rāmju attīrīšanu, izmantojiet stikla aizsardzības uzgali.



Neturiet instrumentu pavērstu uz vienu noteiktu vietu pārāk ilgi, lai novērstu virsmas uzliemošanu.



Neļaujiet krāsai uzkrāties uz skrāpja, jo tā var uzliesmot. Nepieciešamības gadījumā uzmanīgi noņemiet krāsas atlikumus no skrāpja piederuma, izmantojot nazi.

Stacionāra izmantošana

Šo instrumentu var izmantot arī stacionārā režīmā.

- Novietojiet instrumentu uz stabila darbgalda.
- Nostipriniet kabeli, lai novērstu to, ka instruments tiek novilkts no galda.
- Uzmanīgi ieslēdziet instrumentu.



Pārliecinieties, ka uzgali vienmēr ir vērsti prom no jums un visiem apkārtējiem cilvēkiem.



Uzmanieties, lai neko neņemtu uzgalī.

Dzesēšana

Uzgalis un piederums lietošanas laikā kļūst ļoti karsti. Ļaujiet tiem atdzist, pirms mēģināt instrumentu pārvietot vai novietot uzglabāšanai.

- Lai samazinātu atdzišanas laiku, ieslēdziet instrumenta zemākās gaisa temperatūras iestatījumu un ļaujiet tam dažas minūtes darboties.
- Izslēdziet instrumentu un ļaujiet tam atdzist vismaz 30 minūtes. Vienmēr novietojiet to vertikāli un stāvus stāvoklī.

APKOPE UN TĪRĪŠANA



Uzmanību! Pirms jebkuras darbības veikšanas ar iekārtu, izvelciet strāvas kontaktdakšu.

Apkope

- Jūsu elektroinstrumenti ir izstrādāti tā, lai tos darbotos ilgu laiku ar minimālu tehnisko apkopi. Nepārtraukta, apmierinoša darbība ir atkarīga no pienācīgas instrumenta uzturēšanas un regulāras tīrīšanas.
- Ja barošanas vads ir bojāts, tā nomaīņa jāveic ražotājam, tā apkopes darbiniekam vai līdzvērtīgi kvalificētām personām, lai novērstu bīstamības.

Elļošana

- Elektroinstrumentam nav nepieciešama papildu elļošana.

Tīrīšana

- Nodrošiniet, lai ventilācijas atveres būtu tīras, un regulāri tīriet korpusu ar mīkstu drānu.

Tīrīšana

- Nodrošiniet iekārtas ventilācijas atveru tīrību, lai novērstu motora pārkaršanu.
- Regulāri notīriet iekārtas korpusu ar mīkstu drānu, vēlams pēc katras lietošanas reizes.
- Ventilācijas atverēs nedrīkst būt putekļi un netīrumi.
- Ja netīrumus nevar iztīrīt, izmantojiet mīkstu drāniņu, kas ir samitrināta ar ziepju ūdeni.



Nekad nelietojiet šķīdinātājus, piemēram, benzīnu, alkoholu, amonjākūdeni utt. Šie šķīdinātāji var radīt plastmasas daļu bojājumus.

TEHNISKIE DATI

Modeļa Nr.:	HG5030	HG6031V	HG6030
Spriegums	220-240V~	220-240V~	220-240V~
Jauda	1600W	1800W	1800W
Temperatūra	I 350°C	300L/M	I 50-400°C
Gaisa plūsma	II 500°C	500L/M	II 100-600°C
			III 600°C
Kopējais garums	233mm	257mm	233mm
Tīrsvars	0,56kg	0,67kg	0,57kg

VIDE



Ja jūsu ierīcei pēc ilgstošas izmantošanas nepieciešama nomaīņa, neizmetiet to ar sadzīves atkritumiem, bet utilizējiet to videi drošā veidā.

Elektrisko iekārtu atkritumus nedrīkst savākt kā parastos sadzīves atkritumus. Lūdzu, nododiet tos pārstrādei, ja šāda iespēja pastāv. Sazinieties ar vietējo pašvaldību vai mazumtirgotāju, lai saņemtu informāciju attiecībā uz pārstrādi.

Informācija var tikt mainīta bez iepriekšēja brīdinājuma.

⚠️ ĮSPĖJIMAS

Šio prietaiso negalima naudoti vaikams arba asmenims, kurie turi fizinių, juslinių arba protinių sutrikimų bei stokoja patirties ir žinių. Vaikams draudžiama žaisti su šiuo prietaisu. Vaikams draudžiama valyti ir prižiūrėti įrenginį.

Jei maitinimo laidas pažeistas, siekiant išvengti pavojaus jį turi pakeisti gamintojas, techninio aptarnavimo atstovas ar panašūs kvalifikuoti asmenys.

Neatsargiai naudojant prietaisą gali kilti gaisras, todėl:

- būkite atsargūs naudodami prietaisą ten, kur yra degių medžiagų;
- nenaudokite prietaiso toje pačioje vietoje ilgą laiką;
- nenaudokite prietaiso būdami sprogoje aplinkoje;
- turėkite omenyje, kad karštis gali pasiekti degias medžiagas, kurių nesimato;
- panaudoję prietaisą, pastatykite jį ant stovo ir, prieš padėdami į vietą, leiskite jam atvėsti;
- nepalikite įjungto prietaiso be priežiūros.

NAUDOJIMO PASKIRTIS

Ši elektrinė orpūtė yra skirta dažams pašalinti, vamzdžiams liuoti, PVC sutraukti, plastikui suvirinti ir lankstyti, taip pat bendrosioms džiovinimo ir atitirpinimo reikmėms.



ĮSPĖJIMAS: prieš naudodami prietaisą atidžiai perskaitykite šį vadovą ir bendrąsias saugos instrukcijas dėl savo pačių saugumo. Elektrinis įrankis turėtų būti perduodamas tik kartu su šiomis instrukcijomis.

Įrankis turėtų būti prijungtas tik prie tokios įtampos maitinimo šaltinio, kaip nurodyta duomenų lentelėje, ir gali būti naudojamas tik esant vienos fazės kintamosios srovės tiekimui. Elektrinės orpūtės yra dvigubai izoliuotos, todėl jas galima jungti tiesiai prie elektros lizdo be žemimo laido.

Įkaitę paviršiai – galima nusideginti pirštus arba rankas.



APRAŠAS

- ① Purkštukas
- ② Įjungimo / išjungimo jungiklis (0 / 1 / 2) HG5030 ir HG6031V
Įjungimo / išjungimo jungiklis (0 / 1 / 2 / 3) HG6030
- ③ Priekinis gaubtas
- ④ Diskas

PAKUOTĖS TURINYS

- Įsitikinkite, kad prietaisas, maitinimo laidas, maitinimo kištukas ir kiti priedai transportuojant nebuvo pažeisti.



ĮSPĖJIMAS: pakavimo medžiagos nėra žaislai! Vaikams negalima žaisti su plastikiniais maišeliais, nes kyla pavojus uždusti.

- 1 elektrinė orpūtė
- 1 priedų rinkinys (priedai gali būti neįtraukti į pakuotę)
- 1 naudojimo instrukcija



Jei pakuotėje trūksta dalių arba jos pažeistos, kreipkitės į parduovą.

BENDRIEJI ELEKTRINIŲ ĮRANKIŲ SAUGOS NURODYMAI

Perskaitykite visus saugos nurodymus ir visas instrukcijas. Nesilaikant visų nurodymų ir instrukcijų galimas elektros šokas, gaisras ir (arba) rimtas kūno sužalojimas. **Išsaugokite visus nurodymus ir instrukcijas ateičiai.**

Sąvoka „elektrinis įrankis“, vartojama visuose tolesniuose nurodymuose, reiškia iš elektros tinklo maitinamą (laidinį) elektrinį įrankį arba akumuliatoriaus maitinamą (belaidį) elektrinį įrankį.

Darbo vieta

- Darbo vieta turi būti švari ir gerai apšviesta. Netvarkingoje ir tamsioje darbo vietoje išauga nelaimingų atsitikimų pavojus.
- Nedirbkite su elektriniais įrankiais sprogiose aplinkose, pavyzdžiui, kai yra degių skysčių, dujų ar dulkių. Dirbant su elektriniu įrankiu atsiranda kibirkščių, kurios gali uždegti dulkes arba susikaupusius garus.
- Neleiskite pašaliniams asmenims ir vaikams artintis, kai dirbate elektriniu įrankiu. Atitraukė dėmesį galite nesuvaldyti įrankio.

Elektros sauga

- Elektrinių įrankių kištukai turi atitikti lizdus. Niekada jokiū būdu nemodifikuokite kištuko. Su įžemintais elektriniais įrankiais nenaudokite jokių kištuko adapterių. Originalūs kištukai ir tinkami lizdai sumažina elektros šoko pavojų.
- Venkite kūno sąlyčio su įžemintais paviršiais, tokiais kaip vamzdžiai, radiatoriai, viryklės ir šaldytuvai. Jei jūsų kūnas bus įžemintas, padidės elektros šoko pavojus.
- Saugokite elektrinius įrankius nuo lietaus ir drėgmės. Į elektrinį įrankį patekus vandens, padidėja elektros šoko pavojus.
- Tinkamai elkitės su laidu. Niekada netempkite už laido norėdami pernešti, tempti įrankį arba išjungti jį iš maitinimo tinklo. Laikykite laidą atokiau nuo šilumos šaltinių, naftos produktų, aštrių kampų ir judančių dalių. Apgadinti arba susipynę laidai padidina elektros šoko pavojų.
- Jei su elektriniais įrankiais dirbate lauke, naudokite darbu lauko sąlygomis pritaikytą ilgiamąjį laidą. Naudojant darbu lauko sąlygomis pritaikytą laidą, sumažėja elektros šoko pavojus.
- Jei su elektriniu įrankiu tenka dirbti drėgnoje aplinkoje, naudokite liekamoms srovės įtaisui (LSI) apsaugotą maitinimo šaltinį. Naudojant LSI sumažėja elektros šoko pavojus.

Asmeninė sauga

- Būkite dėmesingi – stebėkite, ką darote, vadovaukitės sveiku protu dirbdami su elektriniu įrankiu. Nenaudokite elektrinio įrankio pavargę arba apsvaigę nuo narkotikų, alkoholio ar vaistų. Akimirks neatidumas dirbant su elektriniu įrankiu gali lemti sunkius sužalojimus.
- Naudokite apsaugos priemones. Visada naudokite akių apsaugos priemones. Aplinkos sąlygas atitinkančios asmeninės apsaugos priemonės, tokios kaip respiratorius, neslystantys batai, šalmas ir klausos apsaugos priemonės, sumažina sužalojimų pavojų.
- Venkite atsitiktinio įsijungimo. Prieš jungdami prietaisą į tinklą, įsitikinkite, kad jungiklis yra pozicijoje „išjungta“. Nelaimingų atsitikimų neišvengsite, jei nešite elektrinius įrankius pridėję pirštą prie jungiklio arba jungsite juos į tinklą esant nuspaustam jungikliui.
- Prieš įjungdami elektrinį įrankį pašalininkite reguliavimo raktus ir veržliarakčius. Veržliaraktis ar raktas, paliktas prie besisukančios elektrinio įrankio dalies, gali sužaloti.
- Nepersiverkite. Visada tvirtai stovėkite ir išlaikykite pusiausvyrą. Taip geriau suvaldysite

elektrinį įrankį netikėtose situacijose.

- Tinkamai apsirengkite. Nedėvėkite laisvų drabužių ir nenešiotkite papuošalų. Saugokite plaukus, drabužius ir pirštines nuo besisukančių prietaisų dalių. Laisvus drabužius, papuošalus ir ilgus plaukus besisukančios dalys gali įtraukti.
- Jei prietaisą numatyta prijungti prie dulkių nusiurbimo ir surinkimo įrenginių, įsitikinkite, kad jie prijungti ir naudojami tinkamai. Naudojant šiuos įrenginius gali sumažėti su dulkeimis susijusių pavojų.

Elektrinio įrankio naudojimas ir priežiūra

- Dirbdami su elektriniu įrankiu nenaudokite jėgos. Naudokite jūsų poreikiams tinkamą elektrinį įrankį. Tinkamu elektriniu įrankiu darba atliksite geriau ir saugiau tokia sparta, kuriai jis suprojektuotas.
- Nenaudokite elektrinio įrankio, jei jungiklis jo tinkamai neįjungia ir neišjungia. Bet kuris elektrinis įrankis, kurio negalima valdyti jungikliu, yra pavojingas ir jį reikia remontuoti.
- Prieš reguliuodami elektrinius įrankius, keisdami priedus arba padėdami įrankius į vietą, ištraukite kištuką iš elektros tinklo. Tokios prevencinės saugos priemonės sumažins elektrinio įrankio atsitiktinio įsijungimo pavojų.
- Nenaudojamą elektrinį įrankį laikykite vaikams nepasiekiamoje vietoje ir neleiskite su elektriniu įrankiu bei šia instrukcija nesupažinusiems asmenims su juo dirbti. Elektriniai įrankiai yra pavojingi, kai juos naudoja tinkamai tam nepasirengę asmenys.
- Prižiūrėkite elektrinius įrankius. Patikrinkite, ar judančios dalys sulgyjuotos ir sujungtos teisingai, ar nėra sulūžusių dalių, ir visa kita, kas gali turėti įtakos naudojamam elektriniam įrankiui. Apgadintą elektrinį įrankį prieš naudojant reikia suremontuoti. Daugelio nelaimingų atsitikimų priežastis yra blogai prižiūrimi elektriniai įrankiai.
- Pjovimo įrankiai turi būti aštrūs ir švarūs. Mažiau tikėtina, kad tinkamai prižiūrimi pjovimo įrankiai išaštrintais asmenimis įstrigs, ir juos lengviau valdyti.
- Elektrinį įrankį, jo priedus ir kitas dalis naudokite laikydamiesi šios instrukcijos ir pagal konkretus elektrinio įrankio paskirtį, atsižvelgdami į darbo sąlygas ir atliekamo darbo pobūdį. Ne pagal paskirtį naudojami elektriniai įrankiai gali sukelti pavojingą situaciją.

Techninis aptarnavimas

- Jūsų elektrinį įrankį turi aptarnauti kvalifikuotas remontininkas, naudodamas tik identiškas atsargines dalis. Tokiu būdu bus galima nuolat užtikrinti elektrinio įrankio saugą.

PAPILDOMOS ELEKTRINĖS ORPŪTĖS SAUGOS INSTRUKCIJOS

- Nelaikykite rankos ant ventilacijos angų ir kitaip jų neuždenkite.
- Naudojant įrankį purkštukas ir priedai labai įkaista. Nelleskite šių dalių, kol jos neatvės.
- Visada išjunkite įrankį prieš padėdami jį į šalį.
- Nepalikite įjungto įrankio be priežiūros.

- Neatsargiai naudojant prietaisą gali kilti gaisras.
- Karštis gali pasiekti degias medžiagas, kurių nesimato. Nenaudokite įrankio drėgnoje aplinkoje, kur gali būti degių dujų, arba šalia degių medžiagų.
- Prieš padėdami įrankį į laikymo vietą, leiskite jam visiškai atvėsti.
- Įsitikinkite, kad patalpa tinkamai išvėdinta, nes naudojant įrankį gali susidaryti nuodingų garų.
- Negalima naudoti įrankio kaip plaukų džiovintuvo.
- Neuždenkite oro įsiurbimo ir purkštuko angų, nes susikaupęs perteklinis karštis gali pažeisti įrankį.
- Nenukreipkite karšto oro srovės į kitus žmones.
- Nelieskite metalinio purkštuko, nes naudojant įrankį jis labai įkaista ir panaudojus dar iki 30 minučių išlieka karštas.
- Nelieskite purkštuku jokių paviršių naudodami įrankį arba ką tik jį panaudoję.
- Nekiškite jokių objektų į purkštuką, nes galite patirti elektros šoką. Nežiūrėkite į purkštuko vidų, kol prietaisas veikia, nes jame yra susidariusi aukšta temperatūra.
- Neleiskite dažams prilipti prie purkštuko ar grandiklio, nes po kurio laiko dažai gali užsidegti.

Dažų šalinimas

- Šiuo įrankiu negalima šalinti dažų, kurių sudėtyje yra švino. Dažų nuolupose, likučiuose ir garuose gali būti nuodingo švino. Prieš 1960 m. pastatyti pastatai gali būti nudažyti dažais, kurių sudėtyje yra švino, ir padengti papildomais dažų sluoksniais. Padėjus ranką ant tokių paviršių ir vėliau palietus burną galima nuryti švino. Net ir mažas kiekis švino gali sukelti nepataisomą žalą smegenims ir nervų sistemai. Ypač pažeidžiami yra maži ir negimę vaikai.
- Šalindami dažus, užtikrinkite, kad darbo sritis yra uždara. Pageidautina dėvėti respiratorių.
- Nedeginkite dažų. Naudokite gremžtuką ir laikykite purkštuką bent 25 mm atstumu nuo dažyto paviršiaus. Dirbdami vertikalia kryptimi, dirbkite žemyn, kad dažai nekristų į įrankį ir neužsidegtų.
- Saugiai utilizuokite visas dažų liekanas ir užtikrinkite, kad baigus darbus darbo sritis būtų kruopščiai išvalyta.

MONTAVIMAS IR REGULIAVIMAS



Prieš montuodami ir reguliuodami, visada atjunkite įrankį nuo tinklo.





Oro temperatūra gali būti reguliuojama, kad tiktų įvairiems naudojimo būdams. Toliau pateiktoje lentelėje nurodomi įvairių naudojimo būdų nustatymai.

Nustatymas	Naudojimo būdai
HG6030:1	<ul style="list-style-type: none"> ■ Karštų dalių aušinimas. ■ Karštų mašinų aušinimas, prieš keičiant purkštuką.
HG5030:1	<ul style="list-style-type: none"> ■ Dažų ir lakų džiovinimas.
HG6031V:1	<ul style="list-style-type: none"> ■ Lipdukų šalinimas.
HG6030:2	<ul style="list-style-type: none"> ■ Vaškavimas ir vaško šalinimas. ■ Drėgnos medienos džiovinimas prieš užpildant. ■ PVC dangos ir izoliacinių vamzdžių sutraukimas. ■ Užšalusiu vamzdžių atitirpinimas.
HG5030:2	<ul style="list-style-type: none"> ■ Plastiko suvirinimas.
HG6031V:2	<ul style="list-style-type: none"> ■ Plastikinių vamzdžių ir lakštų lenkimas.
HG6030:3	<ul style="list-style-type: none"> ■ Užrūdijusių ar tvirtai priveržtų veržlių ir varžtų atlaisvinimas. ■ Dažų ir lakų pašalinimas. ■ Vandentiekio jungčių litavimas.



Jei nesate tikri dėl tinkamo nustatymo, pradėkite su žemos temperatūros nustatymu ir palaipsniui didinkite temperatūrą, kol pasieksite optimalius rezultatus.

TINKAMO PRIEDO MONTAVIMAS (JEI YRA)

Piktograma	Aprašas	Paskirtis
	Stiklo apsaugos purkštukas	Langų apsauga valant dažus nuo langų rėmų
	Purkštukas su atšvaitu	Vamzdžių litavimas
	Redukcinis purkštukas	Suvirinimas, movos sutraukimas (šiluma sukoncentruojama mažoje srityje)
	Purkštukas su plačia anga	Džiovinimas, atšildymas (šiluma paskirstoma platesnėje srityje)
	Gremžtukas	Dažų ir lako nuvalymas



- Įsitinkinkite, kad įrankis išjungtas ir purkštukas atvėso.
- Nukritęs purkštukas gali uždegti objektus ant grindų. Purkštukai turi būti tvirtai ir saugiai pritvirtinti prie įrenginio.
- Palietus karštą purkštuką galimi rimti nudegimai. Prieš pritvirtindami arba pakeisdami purkštuką, palaukite, kol įrenginys visiškai atvės, arba naudokite tinkamą įrankį.
- Karštas purkštukas gali uždegti paviršių. Dėkite karštus purkštukus tik ant ugniai atsparių paviršių.
- Dėl netinkamo ar pažeisto purkštuko šiluma gali kauptis ir sugadinti įrenginį. Naudokite tik originalius purkštukus, nurodytus lentelėje, tinkamus jūsų įrenginiui.

NAUDOJIMO INSTRUKCIJOS

- Visada laikykitės saugos nurodymų ir taikomų įstatymų nuostatų.
- Laikykite įrankį viena ranka, nedėkite kitos rankos ant ventilacijos angų.

Prieš eksploatuojant

- Sumontuokite naudojimo būdai tinkamą priedą.
- Nustatykite pageidaujimą oro temperatūrą.

Ijungimas ir išjungimas

- Norėdami įjungti įrankį, nustatykite įjungimo / išjungimo jungiklį į padėtį 1 / 2 / 3. Įjungus gali išsiskirti šiek tiek dūmų, tai nereiškia problemos.
- Jei norite išjungti įrankį, reguliuokite mažiausią temperatūrą, kad atvėstų, tada nustatykite įjungimo / išjungimo jungiklį į padėtį 0. Prieš perkeldami ar padėdami įrankį į laikymo vietą palaukite, kol jis atvės.

Temperatūros nustatymas

- Pasukite įjungimo / išjungimo jungiklį į 1 / 2 / 3, atsižvelgdami į jums reikiamą temperatūrą.

Nuimamas priekinis gaubtas

- Priekinį gaubtą galima nuimti dirbant siauroje zonoje.



Būkite atsargūs su karštu purkštuku.
Nuėmus priekinį gaubtą padidėja rizika nusidegini atviru karštu purkštuku.

Dažų nulupimas

- Sumontuokite tinkamą priedą.
- Nustatykite aukštą oro temperatūrą.
- Įjunkite įrankį.
- Nukreipkite karštą orą į šalintinus dažus.
- Kai dažai suminkštėja, nugrandykite juos naudodami rankinį gremžtuką.



Nebandykite nulupti dažų nuo metalinių langų rėmų, nes karštis gali būti perduotas į stiklą ir stiklas gali įtrūkti. Lupdami dažus nuo kitokių langų rėmų, naudokite stiklo apsaugos purkštuką.



Nelaikykite įrankio nukreipto į vieną vietą per ilgai, kad neužsidegtų paviršius.



Žiūrėkite, kad ant gremžtuko priedo nesusikauptų dažų, nes jis gali užsidegti. Jei reikia, atsargiai nuvalykite dažus nuo gremžtuko priedo, naudodami peilį.

Stacionarus naudojimas

Šis įrankis taip pat gali būti naudojamas stacionariu režimu.

- Padėkite įrankį ant stabilaus darbatalio.
- Užfiksuokite laidą, kad įrankis nebūtų nutemptas nuo darbatalio.
- Atsargiai įjunkite įrankį.



Įsitinkinkite, kad purkštukas visuomet nukreiptas nuo jūsų ir nuo kitų pašalinį asmenų.



Žiūrėkite, kad nieko neįkristų į purkštuką.

Atvėsimas

Naudojant purkštuką ir priedas labai įkaista. Prieš bandydami perkelti ar padėti įrankį į laikymo vietą, palaukite, kol jis atvės.

- Norėdami sutrumpinti vėsimo laiką, įjunkite įrankį su žemiausiu oro temperatūros nustatymu ir leiskite jam veikti kelias minutes.
- Išjunkite įrankį ir leiskite jam atvėsti bent 30 minučių. Visada statykite jį vertikaliai.

PRIEŽIŪRA IR VALYMAS



Dėmesio. Prieš atlikdami bet kokius darbus su įranga, ištraukite maitinimo kištuką.

Priežiūra

- Jūsų elektrinis įrankis sukurtas taip, kad veiktų ilgą laiką su minimalia technine priežiūra. Nepertraukiamas patenkinamas veikimas priklauso nuo tinkamos įrankio priežiūros ir reguliaraus valymo.
- Jei tiekimo laidas yra pažeistas, jį pakeisti gali tik gamintojas, jo paslaugų agentas ar panašią kvalifikaciją turintis asmuo, kad būtų išvengta pavojaus.

Tepimas

- Jūsų elektrinis įrankis nereikalauja papildomo tepimo.

Valymas

- Laikykite vėdinimo angas atviras ir reguliariai valykite korpusą minkšta šluoste.

Valymas

- Kad variklis neperkaistų, užtikrinkite, kad mašinos ventiliacijos angos būtų švarios.
- Reguliariai valykite mašinos korpusą minkšta šluoste, geriausiai po kiekvieno naudojimo.
- Žiūrėkite, kad ventiliacijos angose nebūtų dulkių ir nešvarumų.
- Jei nešvarumai nenusivalo, naudokite minkštą šluostę, sudrėkintą muiluotu vandeniu.



Niekada nenaudokite tirpiklių, tokių kaip benzinas, alkoholis, amoniakinis vanduo ir t. t. Šie tirpikliai gali sugadinti plastines dalis.

TECHNINIAI DUOMENYS

Modelio Nr.:	HG5030	HG6031V	HG6030
Įtampa	220-240V~	220-240V~	220-240V~
Maitinimas	1600W	1800W	1800W
Temperatūros oro srautas	I 350°C 300L/M II 500°C 500L/M	I 50-400°C 250L/M II 100-600°C 500L/M	I 50°C 250L/M II 300°C 250L/M III 600°C 500L/M
Bendras ilgis	233mm	257mm	233mm
Grynasis svoris	0,56kg	0,67kg	0,57kg

APLINKA



Jeigu po ilgo naudojimo jūsų įrenginį reikia pakeisti, neišmeskite jo su buitinėmis atliekomis – tai atliksite aplinkai saugiu būdu.

Elektrinių mašinų dalių atliekos neturėtų būti šalinamos kaip įprastos buitinės atliekos. Atiduokite jas perdirbti į specializuotas atliekų tvarkymo įmones (jei tokių yra). Perdirbimo informacijos teiraukitės vietos valdžios institucijoje arba pas prekybininką.

Gali būti keičiama be išankstinio pranešimo.

⚠ HOIATUS!

Seadet ei tohi kasutada füüsiliste, sensorsete või vaimsete puuetega või väheste kogemuste ja teadmistega lapsed ning täiskasvanud või isikud, kes ei ole võimelised toodet ohutult kasutama. Lapsed ei tohi seadmega mängida. Lapsed ei tohi seadet puhastada ega hooldada.

Kui toitejuhe on kahjustatud, tohib ohu vältimiseks seda asendada ainult tootja, tema hooldusagent või sarnase kvalifikatsiooniga isik. Seadme ettevaatamatu kasutamine võib põhjustada tulekahju. Seega:

- olge tuleohtlike materjalide läheduses seadet kasutades ettevaatlik;
- ärge kuumutage ühte kohta liiga kaua;
- ärge kasutage seadet plahvatusohtlikus keskkonnas;
- pidage meeles, et kuumus võib edasi kanduda tuleohtlikele materjalidele, mida otseselt näha ei ole;
- asetage seade pärast kasutamist hoidjale ja laske sellel enne hoiustamist maha jahtuda;
- ärge jätke sisselülitatud seadet järelevalveta.

Ettenähtud kasutus

Teie kuumaõhupuhur on mõeldud värvikihtide eemaldamiseks, toruühenduste jootmiseks, PVC kahandamiseks, plastmaterjalide vormimiseks ja keevitamiseks, samuti üldisteks kuivatus- ja sulatustöödeks.



HOIATUS! Enda ohutuse tagamiseks lugege see juhend ja üldised ohutusjuhised enne seadme kasutamist tähelepanelikult läbi. Kui annate oma elektritööriista kasutamiseks teistele isikutele, peate alati kaasa andma ka need juhised.



Vooluallika pinge peab olema sama, nagu on märgitud tööriista andmeplaadile. Kasutage ainult ühefaasilist vahelduvvooluallikat. Tööriistad on topelisolatsiooniga, mistõttu võib neid kasutada ka maanduseta pistikupesadega.



Kuumad pinnad – sõrmede või käte põletused.

KIRJELDUS

- ① Otsak
- ② Toitelüliti (astmetega 0/1/2) seadmetel HG5030 ja HG6031V
Toitelüliti (astmetega 0/1/2/3) seadmel HG6030
- ③ Kuumatoru kate
- ④ Temperatuuriregulaator

PAKENDI SISU

- Veenduge, et seade, toitejuhe, toitepistik ja lisatarvikud ei oleks transpordi käigus saanud kahjustada.



HOIATUS! Pakkematerjale ei tohi kasutada mänguasjadena! Lapsed ei tohi plastkottidega mängida! Lõmbumisohut!

- 1 kuumaõhupuhur
- 1 komplekt lisatarvikuid (lisatarvikuid ei pruugi alati seadme standardvarustuses olla)
- 1 kasutusjuhend



Kui mõni osa on puudu või saanud kahjustada, pöörduge edasimüüja poole.

ÜLDISED ELEKTRITÖÖRIISTADE OHUTUSHOIATUSED

Lugege läbi kõik ohutushoiatused ja juhised. Hoiatuste ja juhiste eiramisel võite saada elektrilöögi, raskelt vigastada või põhjustada tulekahju.

Hoidke kõik hoiatused ja juhised edaspidiseks kasutamiseks alles.

Hoiatustes kasutatud mõistega „elektritööriist“ on mõeldud vooluvõrgu toitega (juhtmega) või akutoitega (juhtmata) elektritööriista.

Tööala

- Tööala peab olema puhas ja korralikult valgustatud. Korralagedas või pimedas tööalas võib juhtuda õnnetusi.
- Ärge kasutage elektritööriista plahvatusohtlikus keskkonnas, nt tuleohtlike vedelike, gaaside või tolmu läheduses. Elektritööriistad tekitavad sädemeid, mis võivad süüdata tolmu või auru.
- Hoidke lapsed ja kõrvalised isikud elektritööriistaga töötamise ajal eemal. Tähelepanu hajumisel võite kaotada kontrolli tööriista üle.

Elektriohutus

- Elektritööriista pistikud peavad vastama vooluvõrgule. Ärge kunagi pistikut mis tahes moel muutke. Ärge kasutage maandatud elektritööriistade puhul adapterpistikut. Muutmata pistikud ja sobivad pistikupesad vähendavad elektrilöögi ohtu.
- Vältige maandatud pindade puudutamist (nt torud, radiaatorid, pliid ja külmkapid). Kui teie keha on maandatud, suureneb elektrilöögi oht.
- Elektritööriista ei tohi sattuda vihma ega niiskuse kätte. Elektritööriista sattunud vesi suurendab elektrilöögi ohtu.
- Ärge kahjustage toitejuhet. Ärge kunagi kasutage elektritööriista toitejuhet selle kandmiseks, tõmbamiseks või pistiku eemaldamiseks pistikupesast. Kaitske juhet kuumuse, õli, teravate nurkade ja liikuvate osade eest. Kahjustatud või sõlmes juhtmed suurendavad elektrilöögi ohtu.
- Kui töotate elektritööriistaga välitingimustes, kasutage õues kasutamiseks sobivat pikendusjuhet. Välitingimustesse sobiva pikendusjuhtme kasutamine vähendab elektrilöögi ohtu.
- Kui elektritööriista niisketes tingimustes kasutamine on vältimatut, kasutage rikkevoolukaitsesega (RCD) kaitsitud vooluliiklit. Rikkevoolukaitsme kasutamine vähendab elektrilöögi ohtu.

Isiklik ohutus

- Olge tähelepanelik, jälgige, mida teete, ja kasutage elektritööriista mõistlikult. Ärge kasutage elektritööriista väsinuna või alkoholi, narkootikumide või ravimite mõju all olles. Võite saada raskeid kehavigastusi, kui elektritööriistaga töötamise ajal tähelepanu kas või hetkeks hajub.
- Kasutage isikukaitsesevahendeid. Kandke alati kaitseprille. Isikukaitsesevahendite, nagu tolmu-maski, libisemiskindlate jalanõude, kiivri või kuulmiskaitsete vajalikes olukordades kasutamine vähendab isikuvigastuste tekkimise ohtu.
- Vältige tööriista ootamatut käivitamist. Veenduge, et enne tööriista vooluvõrku ühendamist oleks see teitelülitist välja lülitatud. Kui kannate tööriista, sõrm lüliti, või ühendate selle vooluvõrku nii, et lüliti on tööasendis, võib juhtuda õnnetusi.
- Eemaldage enne elektritööriista sisselülitamist mis tahes reguleerimis- ja mutrivõtmel. Tööriista pöörleva osa külge jäetud mutrivõti või mõni muu võti võib tekitada kehavigastusi.

- Ärge küünitage. Veenduge alati, et teil oleks kindel jalgealune ja püsiv tasakaal. Nii on teil ootamatutes olukordades elektritööriista üle parem kontroll.
- Kandke nõuetekohast riietust. Ärge kandke laiu riideid ega ehteid. Hoidke juuksed, riided ja kindad liikuvatest osadest eemal. Laiad riided, ehted või pikad juuksed võivad jääda liikuvate osade vahele.
- Kui elektritööriista külge on võimalik paigaldada tolmuemaldus- ja tolmukogumisseadiseid, veenduge, et need oleks tööriistaga ühendatud ja neid kasutataks nõuetekohaselt. Selliste seadiste kasutamine võib vähendada tolmuust tingitud ohte.

Elektritööriista kasutamine ja hooldamine

- Ärge koormake elektritööriista üle. Kasutage konkreetseks otstarbeks sobivat elektritööriista. Õige elektritööriist täidab ülesannet paremini ja ohutumalt selleks ette nähtud kiirusel.
- Ärge kasutage elektritööriista, kui seda ei saa lülitist sisse ja välja lülitada. Elektritööriist, mida ei saa enam lülitist sisse ja välja lülitada, on ohtlik ning tuleb viia parandusse.
- Enne seadistamist, tarkvike vahetamist või elektritööriista hoiupeanekute eemaldage pistik toiteallikast. Sellise ettevaatusabinõu kasutamine hoiab ära tööriista tahtmatu käivitamise.
- Kasutusvälisel ajal hoidke elektritööriista lastele kättesaamatus kohas. Ärge lubage elektritööriista kasutada isikutel, kes pole elektritööriista ja selle juhendiga tutvunud. Elektritööriistad on kogenematute kasutajate käes ohtlikud.
- Hooldage elektritööriista korralikult. Kontrollige, et tööriista liikuvad osad töötavad veatult ega kiilu kinni. Veenduge, et tööriista osad ei oleks murdunud või kahjustatud määral, mis mõjutab selle töökindlust. Laske kahjustatud osad enne tööriista kasutamist parandada. Paljude õnnetuste põhjus on halvasti hooldatud elektritööriistad.
- Hoidke lõiketarvikud teravad ja puhtad. Õigesti hooldatud, teravate lõikeservadega lõiketarvikud kiiluvad väiksema töökoormusega kinni ja neid on lihtsam käsitseda.
- Kasutage elektritööriista, lisatarvikuid, otsakuid jms juhendi järgi, võttes arvesse nii töötingimusi kui ka tehtava töö iseloomu. Elektritööriista kasutamine otstarbel, milleks see ei ole ette nähtud, võib põhjustada ohtlikke olukordi.

Hooldus

- Laske elektritööriista parandada ainult kvalifitseeritud spetsialistidel, kes kasutavad originaalvaruosi. Nii tagate tööriista jätkuva ohutuse.

KUUMAÕHUPUHURITE TÄIENDAVAD OHUTUSJUHISED

- Ärge katke õhuavasid käega või mis tahes muul moel.
- Otsak ja lisatarvikud lähevad kasutamisel väga kuumaks. Laske neil enne nende puudutamist maha jahtuda.

- Lülitage enne tööriista mahapanemist tööriist alati välja.
- Ärge jätkke sisselülitatud tööriista järelevalveta.
- Seadme ettevaatamatu kasutamine võib põhjustada tulekahju.
- Kuumus võib edasi kanduda tuleohtlikele materjalidele, mida otseselt näha ei ole. Ärge kasutage seadet niisketes tingimustes, kohtades, kus võib olla tuleohtlike gaase, ega kergesti süttivate materjalide läheduses.
- Laske tööriista enne hoiustamist täielikult maha jahtuda.
- Tagage piisav ventilatsioon, sest seadmega töötamisel võivad tekkida mürgised aaurd.
- Ärge kasutage seadet föönina juuste kuivatamiseks.
- Ärge katke õhu sissevõtuava ega otsaku väljapuhkeava, sest see võib põhjustada tööriista ülekuumenemist ja seda kahjustada.
- Ärge suunake kuumu õhuvoolu kunagi inimeste poole.
- Ärge katsuge metallist otsakut, sest see läheb kasutamise ajal väga kuumaks ning selle jahutamiseks võib kuluda kuni 30 minutit.
- Ärge asetage otsakut vastu ükskõik millist pinda seadme kasutamise ajal või vahetult pärast kasutamist.
- Ärge torgake midagi otsaku sisse, sest võite saada elektrilöögi. Kui seade on sisse lülitatud, ärge vaadake otsakust sisse, sest seade toodab kuumust.
- Ärge laske värvil otsakule või kaabitsale kinnituda, sest see võib seal hiljem süttida.

Värvi eemaldamine

- Ärge kasutage seda tööriista pliidi sisaldavate värvide eemaldamiseks. Värvide koorimisjäätmed, jäägid ja aaurd võivad sisaldada mürgist pliidi. Enne 1960ndaid rajatud hoones võib olla kasutatud pliivärve, mis on kaetud täiendavate värvikihtidega. Kui pliil on juba pindadele sadestunud, võib see käte kaudu suhu ja edasi organismi sattuda. Isegi vähene kokkupuude pliiga võib tekitada pöördumatuid aju- ja närvisüsteemi kahjustusi. Pliimürgistus on eriti ohtlik väikeste ja sündimata laste puhul.
- Värvide eemaldamisel veenduge, et töökeskkond oleks suletud. Soovituslik on kanda tolumaski.
- Ärge põletage värvi. Kasutage kaabitsat ja hoidke otsakut vähemalt 25 mm kaugusel värvitud pinnast. Kui puhastate vertikaalpindu, liikuge ülalt alla, et vältida värvi tööriista sisse kukkumist ja põlema minemist.
- Kõrvaldage kõik värvijäätmeh ohutult ja veenduge, et tööala oleks pärast töö lõpetamist puhas.

KOKKUPANEK JA SEADISTAMINE



Enne tööriista kokkupanekut või seadistuste tegemist ühendage tööriist alati toiteallikast lahti.

Tehtava töö järgi saab kuumadõhupuhuril seadistada sobiva temperatuuri. Alltoodud tabelis on esitatud eri tööde temperatuuriseadistused.

Seadistamine	Kasutus
HG6030:1	<ul style="list-style-type: none"> ■ Kuumade osade jahutamine ■ Tööriista jahutamine enne otsaku vahetamist
HG5030:1	■ Värvide ja laki kuivatamine
HG6031V:1	■ Kleebiste eemaldamine
HG6030:2	<ul style="list-style-type: none"> ■ Vahatamine ja vaha eemaldamine ■ Märja puidu kuivatamine enne selle pahteldamist ■ PVC-katete ja isolatsioonitööde kahandamine ■ Külmunud torude sulatamine
HG5030:2	■ Plasti keevitamine
HG6031V:2	■ Plastitorude ja -lehtede painutamine
HG6030:3	<ul style="list-style-type: none"> ■ Roostes või liiga tugevalt pingutatud poltide ja mutrite lõdvendamine ■ Värvide ja laki eemaldamine ■ Toruliitmike jootmine



Kui te pole temperatuuriseadistuses kindel, alustage tööd madala temperatuuriga ja lisage kuumust järkjärgult, kuni saavutate optimaalse seadistuse.

ÕIGE LISATARVIKU PAIGALDAMINE (LISATARVIKUTE OLEMASOLUL)

Pilt	Kirjeldus	Eesmärk
	Klaasikaitse otsak	Aknaklaasi kaitsmiseks värvi eemaldamisel aknaraamidelt
	Reflektorotsak	Torude jootmiseks
	Koonusotsak	Keevitamiseks, katete kahandamiseks (kuumuse koondamiseks väikesele pinnale)
	Lapik otsak	Kuivatamiseks, sulatamiseks (kuumuse jaotamiseks suuremale pinnale)
	Kaabits	Värvi ja laki eemaldamiseks



- Veenduge, et tööriist oleks välja lülitatud ja otsak maha jahtunud.
- Mahakukkunud otsak võib põrandal olevad materjalid süüdata. Otsakud peavad seadmele olema kinnitatud tugevalt ja kindlalt.
- Kuuma otsaku puudutamine võib põhjustada raskeid põletushaavu. Enne otsaku paigaldamist või vahetamist tuleb lasta seadmel täielikult maha jahtuda või kasutada selleks sobivat tööriista.
- Kuum otsak võib aluse süüdata. Asetage kuum otsak ainult tulekindlale alusele.
- Vale või defektne otsak võib põhjustada seadme ülekuumenemist ja seda kahjustada. Kasutage tabeli alusel ainult teie seadmele sobivaid originaalotsakuid.

KASUTAMINE

- Järgige alati ohutusjuhiseid ja kohalduvaid eeskirju.
- Hoidke tööriista ainult ühe käega, ärge katke teise käega õhuavasid.

Enne kasutamist

- Paigaldage konkreetseks tööks sobiv otsak.
- Seadistage soovitud õhujoja temperatuur.

Sisse- ja väljalülitamine

- Tööriista sisselülitamiseks lülitage toitelüliti asendisse 1, 2 või 3. Pärast sisselülitamist võib eralduda pisut suitsu – see on normaalne.
- Tööriista väljalülitamiseks seadistage esmalt madalaim temperatuur, et seade saaks jahtuda, ning lülitage seejärel toitelüliti asendisse 0. Laske tööriistal enne selle liigutamist või hoiustamist täielikult maha jahtuda.

Temperatuuri seadistamine

- Lülitage toitelüliti olenevalt soovitud temperatuurist asendisse 1, 2 või 3.

Eemaldatav kuumatoru kate

- Raskesti ligipääsetavate kohtade puhul on võimalik kuumatoru kate eemaldada.



Olge kuuma otsakuga ettevaatlik.

Katte eemaldamine suurendab kuumalt otsakult põletada saamise ohtu.

Värvi eemaldamine

- Paigaldage sobiv lisatarvik.
- Seadistage kõrge õhujoja temperatuur.
- Lülitage tööriist sisse.
- Suunake kuuma õhu juga eemaldatavale värvile.
- Kui värv muutub pehmeks, eemaldage see kaabitsaga.



Ärge eemaldage värvi metallist aknaraamidelt, sest kuumus võib aknakraasile üle kanduda ja klaasi purustada. Kui eemaldate värvi muust materjalist aknaraamidelt, kasutage selleks aknakaitse otsakut.



Ärge tööriistaga liiga kaua ühte kohta kuumutage, muidu võib töödeldav pind süttida.



Vältige värvi kuhjumist kaabitsale, sest sellel olev värv võib põlema minna. Vajaduse korral eemaldage kaabitsal olevad värvijäägid ettevaatlikult noaga.

Statsionaarne kasutus

Tööriista saab kasutada ka statsionaarses režiimis.

- Asetage tööriist stabiilsele tööpingile.
- Kinnitage toitejuhe, et vältida tööriista tööpingilt maha tõmbamist.
- Lülitage tööriist ettevaatlikult sisse.



Veenduge, et otsak oleks alati suunatud teist ja kõrvalseisjatest eemale.



Olge ettevaatlik, et te midagi otsakust sisse ei pillaks.

Mahajahutamine

Otsak ja lisatarvik muutuvad kasutamisel väga kuumaks. Laske neil enne tööriista liigutamist või hoius-tamist maha jahtuda.

- Jahutusaja lühendamiseks lülitage tööriist kõige madalamale temperatuurile ja laske sel nii paar minutit töötada.
- Lülitage tööriist välja ja laske sel jahtuda vähemalt 30 minutit. Asetage tööriist alati püstisesse asendisse.

HOOLDAMINE JA PUHASTAMINE



Tähelepanu! Enne seadmestiku hooldamist ja puhastamist tõmmake tööriista toitepistik pistikupesast välja.

Hooldamine

- Teie elektritööriist on mõeldud pikaajaliseks kasutamiseks minimaalse hooldusega. Tööriista pidev nõuetekohane toimimine on oleneb tööriista õigest hooldamisest ja korrapärasest puhastamisest.
- Kui toitejuhe on kahjustatud, peab tootja, hooldus- tehnik või sarnaselt kvalifitseeritud isik selle ohu vältimiseks asendama.

Määrimine

- Teie elektritööriist ei vaja lisamäärimist.

Puhastamine

- Hoidke õhuavad katmata ja puhastage korpust korrapäraselt pehme lapiga.

Puhastamine

- Mootori ülekuumenemise vältimiseks hoidke seadme ventilatsiooniavad puhtad.
- Puhastage seadme korpust korrapäraselt pehme

lapiga, soovitavalt pärast igat kasutuskorda.

- Hoidke ventilatsiooniavad tolmust ja mustusest puhtad.
- Kui mustus ei tule maha, kasutage puhastamiseks seebiveega niisutatud pehmet lappi.



Ärge kasutage selliseid lahusteid nagu bensiin, alkohol, ammoniaak- vesi jne. Need lahustid võivad plastosi kahjustada.

TEHNILISED ANDMED

Mudel nr:	HG5030	HG6031V	HG6030
Pinge	220-240V~	220-240V~	220-240V~
Võimsus	1600W	1800W	1800W
Temperatuur	I 350°C 300L/M	I 50-400°C 250L/M	I 50°C 250L/M
Õhuvool	II 500°C 500L/M	II 100-600°C 500L/M	II 300°C 250L/M
			III 600°C 500L/M
Üldpikkus	233mm	257mm	233mm
Netokaal	0,56kg	0,67kg	0,57kg

KESKKOND



Kui peate seadme pärast pikaajalist kasutamist välja vahetama, ärge visake seadet ära koos olmeprügiga, vaid kõrvaldage kasutusest keskkonnasäästlikul viisil.

Elektriseadmete jäätmeid peab käitlema olmeprügist eraldi. Võimaluse korral viige need töötlemisele. Töötlemise kohta uurige kohalikult omavalitsuselt või jaemüüjalt.

Kasutusjuhendi sisu võib muutuda ilma ette teatamata.

⚠ ПРЕДУПРЕЖДЕНИЕ

К эксплуатации инструмента не допускаются дети или лиц с физическими, сенсорными, умственными ограничениями или недостаточным опытом работы с таким инструментом. Инструмент не является детской игрушкой. Не позволяйте детям проводить очистку и обслуживание инструмента.

Для безопасной замены поврежденного кабеля питания обратитесь к производителю, в обслуживающую организацию или к квалифицированным специалистам.

Неосторожное обращение с инструментом может привести к пожару, поэтому:

- соблюдайте осторожность при работе с инструментом в присутствии горючих материалов;
- не воздействуйте инструментом на одну и ту же поверхность в течение слишком долгого времени;
- не используйте инструмент во взрывоопасных средах;
- помните, что тепло может передаваться горючим материалам, которые находятся вне поля зрения;
- после работы поставьте инструмент на стойку и дайте ему остыть перед началом хранения;
- не оставляйте включенный инструмент без присмотра.

ПРЕДПОЛАГАЕМОЕ ИСПОЛЬЗОВАНИЕ

Термовоздуховка предназначена для удаления лакокрасочного покрытия, запаивания труб, усадки ПВХ, сварки и гибки пластика, а также является универсальным средством для сушки и отогревания.



ОСТОРОЖНО: В целях обеспечения безопасности, перед началом эксплуатации инструмента внимательно прочитайте это руководство и общие правила техники безопасности. Электроинструмент разрешается передавать только вместе с этими инструкциями.

Инструмент разрешается подключать только к сети питания с указанным на паспортной табличке напряжением, а для питания подается однофазный переменный ток. Инструмент имеет двойную изоляцию, поэтому его можно подключать к розеткам без заземляющего провода.

Горячие поверхности - возможен ожог рук и пальцев.



ОПИСАНИЕ

- ① Сопло
- ② Переключатель (0/1/2) HG5030 и HG6031V
- ③ Переключатель (0/1/2/3) HG6030
- ④ Передняя крышка
- ⑤ Регулятор

СОДЕРЖИМОЕ КОМПЛЕКТА

- Проверьте инструмент, кабель питания, разъем и все принадлежности на предмет поврежденный при транспортировке



ОСТОРОЖНО: Упаковочные материалы — это не игрушки! Не позволяйте детям играть с пластиковой упаковкой! Существует риск удушья!

- 1 термовоздуховка
- 1 набор принадлежностей (могут не входить в комплект поставки)
- 1 руководство



Свяжитесь с поставщиком при обнаружении недостающих или поврежденных компонентов.

ОБЩИЕ ПРАВИЛА ТЕХНИКИ БЕЗОПАСНОСТИ ПРИ РАБОТЕ С ЭЛЕКТРОИНСТРУМЕНТОМ

Прочитайте все предупреждения и инструкции по технике безопасности. Несоблюдение всех предупреждений и инструкций может привести к поражению электротоком, пожару и/или серьезной травме.

Храните все предупреждения и инструкции в доступном месте.

Используемый в предупреждениях термин «электроинструмент»

к используемому вами электроинструменту, питание которого осуществляется от сети питания (через кабель) или от аккумуляторов (без кабеля).

Рабочая зона

- **Поддерживайте в рабочей зоне чистоту и хорошее освещение.** В беспорядке и плохом освещении вероятность несчастного случая возрастает.
- **Запрещается эксплуатировать электроинструмент во взрывоопасных средах (например, в присутствии горючих жидкостей, газов или пыли).** В процессе работы электроинструмента появляются искры, которые могут стать причиной возгорания пыли или паров.
- **Не допускайте в зону эксплуатации электроинструмента детей и посторонних.** Отвлекающие факторы могут привести к потере контроля ситуации.

Электробезопасность

- **Разъемы питания электроинструментов должны идеально подходить к розетке.** Запрещается вносить модификации в конструкцию разъемов. Запрещается использовать адаптеры для разъемов с заземленными на массу или на землю электроинструментами. Оригинальная конструкция разъемов и использование соответствующих розеток позволяет снизить риск поражения электротоком.
- **Избегайте контакта с заземленными на массу или землю поверхностями, такими, как трубы, радиаторы отопления, кухонные плиты и холодильники.** При заземлении тела на массу или землю значительно возрастает риск поражения электротоком.
- **Запрещается использовать электроинструменты под дождем или в условиях повышенной влажности.** Попадание в электроинструмент воды повышает риск поражения электротоком.
- **Запрещается использовать кабель не по назначению.** Запрещается использовать кабель для переноски, вытягивания электроинструмента или отключения его от сети питания. Не давайте кабелю попасть в условия повышенной температуры, масло, предотвращайте его контакт с острыми краями или движущимися деталями. Повреждение или перекручивание кабеля приводит к риску поражения электротоком.
- **При эксплуатации электроинструмента вне помещения используйте только пригодный для этих целей удлинитель.** Использование надлежащего удлинителя позволяет значительно снизить риск поражения электротоком.
- **При необходимости использования электроинструмента в условиях повышенной влажности обеспечьте наличие устройства защитного отключения (УЗО) в источнике питания.** Использование УЗО позволяет снизить риск поражения электротоком.

Личная безопасность

- **При работе с электроинструментом соблюдайте осторожность, следите за своими действиями и руководствуйтесь здравым смыслом.** Запрещается использовать электроинструмент в состоянии усталости или под воздействием наркотиков, алкоголя или лекарств. Секундная потеря внимания при эксплуатации электроинструмента может привести к получению серьезной травмы.
- **Используйте защитные приспособления.**

Обязательно надевайте средства защиты органов зрения. Использование таких защитных приспособлений, как респиратор, обуви с защитой от скользяния, специальных перчаток или средств защиты органов слуха позволяет значительно снизить вероятность получения травмы.

- **Примите меры по предотвращению случайного включения.** Перед подключением к сети питания убедитесь, что переключатель установлен в положение выключения. Ношение электроинструмента с положенным на переключатель пальцем или подключение его к сети питания с переключателем, установленным в положение включения, увеличивает вероятность несчастного случая.
- **Перед включением электроинструмента снимите с него все регулировочные ключи.** Оставшийся на вращающейся детали электроинструмента регулировочный ключ может стать причиной получения травмы.
- **Не выполняйте непосильные задачи.** Старайтесь всегда сохранять равновесие и устойчивость. Это позволит сохранить контроль над электроинструментом в неожиданных ситуациях.
- **Надевайте подходящую одежду.** Не носите свободную одежду и украшения. Не давайте волосам, одежде и перчаткам контактировать с подвижными деталями. Подвижные детали могут зацепиться за свободную одежду, украшения или длинные волосы.
- **Если инструмент снабжается приспособлениями для удаления и сбора пыли, то обеспечьте надлежащее использование этих приспособлений.** Их использование позволяет снизить опасности, связанные с образованием пыли

Эксплуатация и уход за электроинструментом

- **Не перегружайте электроинструмент.** Используйте подходящий для каждой задачи инструмент. Использование соответствующего электроинструмента позволит более качественно и безопасно выполнить соответствующую его характеристикам задачу.
- **Запрещается использование электроинструмента с неработающим переключателем питания.** Использование электроинструмента без управления посредством переключателя питания опасно, поэтому такой инструмент подлежит ремонту.
- **Перед регулировками, сменой принадлежностей или хранением электроинструмента обязательно отсоедините разъем питания от источника питания.** Эти меры предосторожности позволяют снизить риск случайного включения электроинструмента.
- **Храните электроинструмент в недоступном для детей месте и не позволяйте эксплуатировать инструмент лицам, не знакомым с инструкциями по его эксплуатации.** В неумелых руках электроинструмент представляет серьезную опасность.
- **Обеспечьте регулярное обслуживание электроинструмента.** Проверьте на предмет смещенных или выступающих вращающихся деталей, сломанных деталей и других условий, которые могут влиять на работу электроинструмента. При обнаружении поломок, обязательно отремонтируйте электроинструмент перед повторным использованием. Множество несчастных случаев

происходит по причине плохого обслуживания электроинструмента.

- **Обеспечьте своевременную заточку и очистку режущих инструментов.** Надлежащее обслуживание режущих инструментов позволяет избежать появления выступающих режущих краев и обеспечить более удобное управление.
- **При эксплуатации электроинструмента, принадлежностей, наконечников и т.д. обязательно соблюдайте эти инструкции и порядок эксплуатации определенного типа электроинструмента, принимая во внимание все требования к рабочим условиям и проведению работ.** Использование электроинструмента не по назначению может привести к возникновению опасных ситуаций.

Обслуживание

- **К обслуживанию электроинструмента допускаются только квалифицированный специалист по ремонту, который использует в работе идентичные запасные части.** Это позволит обеспечить безопасную эксплуатацию электроинструмента.

ДОПОЛНИТЕЛЬНЫЕ ПРАВИЛА ТЕХНИКИ БЕЗОПАСНОСТИ ПРИ ЭКСПЛУАТАЦИИ ТЕРМОВОЗДУХОДУВКИ

- **Не кладите руки на вентиляционные отверстия и следите за тем, чтобы они не оказались закрытыми.**
- **Во время работы сопло и принадлежности сильно нагреваются. Не касайтесь этих деталей, пока они не остыли.**
- **Обязательно отключайте питание инструмента перед тем, как положить его.**
- **Не оставляйте включенный инструмент без присмотра.**
- **Неосторожное обращение с инструментом может привести к пожару.**
- **Тепло может передаваться горячим материалам, которые находятся вне поля вашего зрения. Запрещена эксплуатация инструмента в условиях повышенной влажности, где могут присутствовать горячие газы, или рядом с горючими материалами.**
- **Перед началом хранения дайте инструменту остыть.**
- **Обеспечьте надлежащую вентиляцию, так как могут начать выделять токсичные пары.**
- **Запрещается использовать в качестве фена для волос.**
- **Избегайте блокировки воздухозаборников или сопла, так как это может привести к чрезмерному повышению температуры и повреждению инструмента.**
- **Не направляйте струю горячего воздуха на других людей.**
- **Не касайтесь металлического сопла, так как во время работы оно очень сильно нагревается, а впоследствии ему требуется до 30 минут, чтобы остыть.**
- **Не касайтесь соплом других предметов во время работы или сразу после ее окончания.**
- **Не опускайте ничего внутрь сопла, так как это может привести к поражению электрическим током. Не заглядывайте в сопло во время**

работы, так как из него выходит воздух с высокой температурой.

- **Не позволяйте краске прилипнуть к соплу или скребку, так как через некоторое время она может воспламениться.**

Удаление краски

- **Не пользуйтесь инструментом для удаления краски, содержащей свинец. В слоях, остатках и парах краски может содержаться ядовитый свинец. Здания, построенные до 1960 года могли быть покрашены краской со свинцом, поверх которой нанесен слой другой краски. После появления слоя краски на поверхности свинец может попасть в рот через руки. Воздействие даже небольшого количества свинца может привести к необратимому повреждению мозга и нервной системы. Особенно восприимчивы к нему маленькие и еще не рожденные дети.**
- **При снятии краски убедитесь, что рабочая зона изолирована. Рекомендуется надевать респиратор.**
- **Не сжигайте краску. Воспользуйтесь скребком и держите сопло на расстоянии не менее 25 мм от окрашенной поверхности. При работе в вертикальном направлении двигайтесь вниз, чтобы не допустить падения краски в инструмент и ее горения.**
- **Осторожно утилизируйте все остатки краски с соблюдением норм и убедитесь, что рабочая зона тщательно очищена после завершения работы.**

СБОРКА И РЕГУЛИРОВКА



Обязательно отключайте инструмент от сети питания перед сборкой и регулировкой.





Температуру воздуха можно настроить для различных областей применения. В таблице ниже указаны настройки для различных ситуаций.

Настройка	Применение
HG6030: 1	■ Охлаждение горячих деталей. ■ Охлаждение оборудования перед сменой сопла.
HG5030: 1	■ Сушка краски и лака.
HG6031V: 1	■ Снятие наклеек.
HG6030: 2	■ Нанесение и снятие воска. ■ Просушивание влажной древесины перед закладкой. ■ Усадка упаковки из ПВХ и изоляционных труб. ■ Отогревание замерзших труб.
HG5030: 2	■ Сварка пластиков.
HG6031V: 2	■ Гибка пластиковых труб и листов.
HG6030: 3	■ Ослабление ржавых или туго затянутых гаек и болтов. ■ Снятие краски и лака. ■ Запайка сантехнических соединений.



Если вы не уверены в выборе необходимой настройки, то начните с низкой температуры и постепенно увеличивайте ее до достижения необходимого результата.

УСТАНОВКА НЕОБХОДИМОГО ПРИСПОСОБЛЕНИЯ (ПРИ НАЛИЧИИ)

Символ	Описание	Назначение
	Сопло для защиты стекла	Защита окон при снятии краски с рам
	Сопло с рефлектором	Запаивание труб
	Суженное сопло	Сварка, усадка рукавов (концентрация тепла на небольшой площади)
	Сопло с широкой прорезью	Сушка, отогрев (распределение тепла по большей площади)
	Скребок	Снятие краски и лака



- Убедитесь, что инструмент выключен, а сопло остыло.
- Упавшее сопло может воспламенить предметы на полу. Сопла должны быть надежно закреплены на инструменте.
- Контакт с горячим соплом может привести к получению сильных ожогов. Перед установкой или снятием сопла дайте инструменту полностью остыть или воспользуйтесь специальным инструментом для этих целей.
- Горячее сопло может прожечь поверхность. Кладите горячие сопла только на огнеупорные поверхности.
- Использование ненадлежащего или поврежденного сопла может привести к аккумуляции тепла и повреждению инструмента. Пользуйтесь только оригинальными соплами, подходящими для вашего инструмента согласно таблице.

ИНСТРУКЦИИ ПО ЭКСПЛУАТАЦИИ

- Обязательно соблюдайте правила техники безопасности и применимые нормы.
- Всегда держите инструмент одной рукой, не кладите вторую руку на вентиляционные отверстия.

До начала работы

- установите приспособление, соответствующее поставленной задаче.
- Установите необходимую температуру воздуха.

Включение и выключение питания

- Для включения питания переведите переключатель в положение 1/2/3. После включения может появиться немного дыма, но это не является неисправностью.
- Для выключения инструмента установите минимальную температуру, чтобы инструмент остыл, а затем переведите переключатель в положение 0. Перед транспортировкой или хранением дайте инструменту остыть.

Регулировка температуры

- Переведите переключатель питания в положение 1/2/3, в зависимости от требуемой температуры.

Съемная передняя крышка

- При работе в тесном пространстве переднюю крышку можно снять.



Помните о горячем сопле.

Снятие передней крышки повышает риск получения ожога, так как раскаленное сопло не будет закрыто.

Удаление лакокрасочного покрытия

- Установите необходимое приспособление.
- Установите высокую температуру воздуха.
- Включите инструмент.
- Направьте струю горячего воздуха на снимаемую краску.
- После размягчения краски снимите ее слой с помощью ручного скребка.



Не снимайте краску таким способом с металлических оконных рам, так как стекло может нагреться и треснуть. При снятии краски с оконных рам из другого материала воспользуйтесь соплом для защиты стекла.



Не направляйте инструмент в одну точку в течение слишком долгого времени, так как поверхность может воспламениться.



Избегайте скопления краски на скребке, так как она может загореться. При необходимости аккуратно снимите скопившуюся на скребке краску с помощью ножа.

Использование в стационарных условиях

Этот инструмент также можно использовать в стационарных условиях.

- Установите инструмент на устойчивый верстак.
- Зафиксируйте кабель, чтобы его нельзя было дернуть и уронить инструмент с верстака.
- Осторожно включите питание инструмента.



Убедитесь, что сопло направлено в сторону от вас и других присутствующих.



Старайтесь ничего не уронить в сопло.

Охлаждение

Во время работы сопло и принадлежности сильно нагреваются. Перед транспортировкой или хранением инструмента дайте им остыть.

- Для сокращения времени остывания включите инструмент на самой низкой температуре и дайте ему поработать несколько минут.
- Выключите инструмент и дайте ему остыть в течение не менее 30 минут. Обязательно устанавливайте его в вертикальном положении.

ОБСЛУЖИВАНИЕ И ОЧИСТКА



Внимание: перед проведением работ на оборудовании обязательно отключите его от сети питания.

Обслуживание

- Конструкция вашего электроинструмента предполагает его продолжительное использование без необходимости в проведении обслуживания. Для его долгой и удовлетворительной работы необходимо обеспечить надлежащий уход и регулярную очистку.
- В случае если сетевой шнур поврежден, он должен быть заменен производителем, его сервисным агентом или таким же уполномоченным представителем во избежание опасной ситуации.

Смазка

- Ваш электроинструмент не требует

дополнительной смазки.

Очистка

- Поддерживайте чистоту вентиляционных отверстий и регулярно протирайте корпус мягкой тканью.

Очистка

- Поддерживайте чистоту вентиляционных отверстий, что поможет предотвратить перегрев двигателя.
- Регулярно (желательно после каждого использования) очищайте корпус инструмента мягкой тканью.
- Очищайте вентиляционные отверстия от пыли и загрязнений.
- Для удаления сильных загрязнений можно воспользоваться мягкой тканью, смоченной в мыльной воде.



Запрещено использовать такие растворители, как бензин, спирт, водный раствор аммиака и др. Это может привести к повреждению пластиковых деталей.

ТЕХНИЧЕСКИЕ ХАРАКТЕРИСТИКИ

Номер модели:	HG5030	HG6031V	HG6030
Напряжение	220-240В~	220-240В~	220-240В~
Мощность	1600Вт	1800Вт	1800Вт
Температура воздушного потока	I 350°C 300л/мин II 500°C 500л/мин	I 50-400°C 250л/мин II 100-600°C 500л/мин	I 50°C 250л/мин II 300°C 250л/мин III 600°C 500л/мин
Общая длина	233мм	257мм	233мм
Масса нетто	0,56кг	0,67кг	0,57кг

ЗАЩИТА ОКРУЖАЮЩЕЙ СРЕДЫ

В случае необходимости замены инструмента после длительного использования, не утилизируйте старый инструмент вместе с бытовыми отходами, а сделайте это экологически безопасным способом.



Отходы, производимые электрическим оборудованием, нельзя утилизировать вместе с бытовыми отходами. Отдайте инструмент на переработку в специальное учреждение. Консультацию по вопросам переработки можно получить у местных органов власти или поставщика инструмента.

Возможно внесение изменений без уведомления.

- شکاف های تهویه را عاری از گرد و غبار و آلودگی نگه دارید.
- اگر آلودگی پاک نشد از یک پارچه نرم آغشته به آب صابون استفاده کنید.

از حلال هایماند آب، الکل، آب آمونیاک و غیره استفاده نکنید. این حلال ها به قطعات پلاستیکی آسیب می رسانند.

داده های فنی

شماره مدل:	ولتاژ	برق	دما جریان هوا	طول کامل	وزن خالص
HG5030	110 ولت~	1300 وات I	400 درجه سانتی گراد/200L/M II 550 درجه سانتی گراد/400L/M	mm 233	kg 0.56
	120 ولت~	1500 وات I	400 درجه سانتی گراد/200L/M II 550 درجه سانتی گراد/400L/M		
	220 تا 240 ~	1600 وات I	350 درجه سانتی گراد/300L/M II 500 درجه سانتی گراد/500L/M		
	110 ولت~	1300 وات I	50 درجه سانتی گراد/200L/M II 350 درجه سانتی گراد/200L/M II 550 درجه سانتی گراد/400L/M		
HG6030	120 ولت~	1500 وات I	200L/M II 550 درجه سانتی گراد/400L/M	mm 233	kg 0.57
	220 تا 240 ~	1800 وات I	50 درجه سانتی گراد/250L/M II 300 درجه سانتی گراد/250L/M II 600 درجه سانتی گراد/500L/M		
	110 ولت~	1300 وات I	350 تا 50 درجه سانتی گراد/200L/M II 550 درجه سانتی گراد/400L/M		
	120 ولت~	1500 وات I	350 تا 50 درجه سانتی گراد/200L/M II 550 درجه سانتی گراد/400L/M		
HG6031V	220 تا 240 ~	1800 وات I	400 تا 50 درجه سانتی گراد/250L/M II 600 درجه سانتی گراد/500L/M	mm 257	kg 0.67
	110 ولت~	1300 وات I	350 تا 50 درجه سانتی گراد/200L/M II 550 درجه سانتی گراد/400L/M		

محیط

بعد از استفاده زیاد از دستگاه باید آن را تعویض کنید، آن را به همراه زباله های خانگی دور نریزید بلکه به روشی ایمن که با محیط زیست هم سازگار باشد آن را دور بیندازید.

نباید ضایعات به جا مانده از دستگاه های الکتریکی را مانند زباله های معمولی خانگی دور بریزید. لطفاً هر جا امکانات آن موجود است به قسمت بازیافت تحویل دهید. برای بازیافت دستگاه با مقامات محلی یا فروشنده مشورت کنید.



ممکن است بدون اعلام قبلی تغییر کند.

فریم های پنجره فلزی را جدا نکنید، چون ممکن است حرارت به شیشه سرایت کند و موجب ترک خوردگی آن شود. زمان جدا کردن فریم های پنجره دیگر، از نازل محافظت از شیشه استفاده کنید.

از نگاه داشتن طولانی وسیله در یک نقطه اجتناب کنید تا از مشتعل شدن سطح جلوگیری شود.

از جمع شدن رنگ بر روی خراشنده اجتناب کنید تا از مشتعل شدن آن جلوگیری شود. در صورت نیاز، با یک چاقو و با دقت بقایای رنگ را از روی خراشنده جدا کنید.

استفاده ثابت

- این وسیله در حالت ثابت هم قابل استفاده است.
- وسیله را روی یک میز کار ثابت قرار دهید.
- کابل را محکم کنید تا وسیله از روی میز کار نیفتد.
- با دقت وسیله را روشن کنید.

همیشه دقت کنید نازل به طرف شما یا افراد دیگر قرار نداشته باشد.

دقت کنید چیزی در نازل نیفتد.

خنک کردن

- نازل و لوازم جانبی در مدت استفاده بسیار داغ می شوند. قبل از انتقال یا نگهداری وسیله صبر کنید خنک شوند.
- برای کوتاه کردن زمان خنک شدن، وسیله را در پایین ترین تنظیم دمای هوا روشن کنید و اجازه دهید چند دقیقه کار کند.
- وسیله را خاموش کنید و اجازه دهید حداقل به مدت 30 دقیقه خنک شود. همیشه آن را در حالت عمودی و ایستاده قرار دهید.

نگهداری و تمیز کردن

توجه: قبل از انجام هر کاری با تجهیزات، دوشاخه برق را بکشید.

نگهداری

- این وسیله برقی طوری طراحی شده است که با حداقل تعمیر و نگهداری برای مدت زمان طولانی کار کند. کارکرد مستمر و رضایتبخش به تمیز کردن منظم و مراقبت مناسب وسیله بستگی دارد.
- اگر سیم برق آسیب دیده باشد، برای جلوگیری از خطر، باید آن را توسط سازنده، نماینده خدمات آن یا افراد دارای مجوز مشابه جایگزین کنید.

روغن کاری

- وسیله برقی به روغن کاری اضافی نیاز ندارد.

تمیز کردن

- شکاف های تهویه را باز نگه دارید و مرتباً محفظه را با پارچه نرم تمیز کنید.

تمیز کردن

- شکاف های تهویه دستگاه را تمیز نگه دارید تا از گرم شدن بیش از حد موتور جلوگیری شود.
- محفظه دستگاه را مرتباً با یک پارچه نرم تمیز کنید، ترجیحاً بعد از هر باز استفاده.

اتصال لوازم جانبی صحیح (در صورت امکان)

نماد	توضیحات	هدف
	نازل محافظت از شیشه	محافظت از پنجره ها زمان برداشتن فریم ها
	نازل رفلکتور	لحیم کاری لوله ها
	نازل کاهنده	اتصال، کوچک کردن آستین (تمرکز حرارت در ناحیه کوچک)
	نازل شکاف گسترده	خشک کردن، گرم کردن (پخش حرارت در ناحیه وسیع تر)
	خراشنده	از بین بردن رنگ و جلا.

- دقت کنید وسیله خاموش باشد و نازل خنک شده باشد.
- افتادن نازل می تواند موجب مشتعل شدن اشیای روی کف شود. نازل ها باید محکم به دستگاه وصل شوند.
- دست زدن به نازل داغ موجب سوختگی شدید می شود. قبل از وصل کردن یا تعویض نازل، صبر کنید تا دستگاه کاملاً خنک شود یا از یک وسیله مناسب استفاده کنید.
- نازل داغ می تواند موجب آتش سوزی سطح شود. نازل های داغ را فقط روی سطح ضد آتش قرار دهید.
- نازل اشتباه یا معیوب موجب انباشته شدن حرارت و در نتیجه آسیب دستگاه می شود. طبق جدول و فقط از نازل های اصلی که برای دستگاه شما مناسب هستند استفاده کنید.



دستورالعمل های استفاده

- همیشه دستورالعمل های ایمنی و مقررات قابل اجرا را رعایت کنید.
- فقط از یک دست برای نگه داشتن وسیله استفاده کنید، دست دیگرتان را روی روزنه های هوا قرار ندهید.

قبل از راه اندازی

- لوازم جانبی مناسب را برای کاربرد مورد نظرتان نصب کنید.
- دمای هوای مورد نظرتان را تنظیم کنید.

روشن و خاموش کردن

- برای روشن کردن وسیله، کلید روشن/خاموش را روی وضعیت 1/2/3 تنظیم کنید. بعد از روشن کردن ممکن است کمی دود متصاعد شود، مشکلی وجود ندارد.

- برای خاموش کردن وسیله، پایین ترین دما را برای خنک شدن تنظیم کنید سپس کلید روشن/خاموش را روی 0 قرار دهید. قبل از انتقال یا نگهداری صبر کنید تا وسیله خنک شود.

تنظیم دما

- کلید ON/OFF را بسته به دمای مورد نیاز خود روی 1/2/3 بچرخانید.

پوشش جلو جداشدنی

- زمان کار بر روی یک ناحیه باریک می توانید پوشش جلو را بردارید.

مراقب نازل داغ باشید.
جدا کردن پوشش جلو خطر سوختگی با نازل داغ بدون پوشش را افزایش می دهد.



از بین بردن رنگ

- لوازم جانبی مناسب را وصل کنید.
- دمای هوای بالایی را تنظیم کنید.
- وسیله را روشن کنید.
- هوای داغ را مستقیم روی رنگ گرفته تا جدا شود.
- زمانی که رنگ نرم شد، با استفاده از یک خراشنده دستی آن را خراش داده و تمیز کنید.

قبل از مونتاز و تنظیم، همیشه وسیله را از برق جدا کنید.



دمای هوا برای طیف وسیعی از کاربردها قابل تنظیم است. جدول زیر تنظیمات را برای کاربردهای مختلف نشان می دهد.

تنظیم	کاربردها
1: HG6030: HG5030: 1	■ خشک کردن قطعات داغ. ■ خشک کردن دستگاه ها قبل از تعویض نازل.
2: HG5030: 1	■ خشک کردن رنگ و جلا.
1: HG6031V: 1	■ جدا کردن برجسب ها.
2: HG6030: 2	■ موم کاری و تخلیه موم. ■ خشک کردن چوب تر قبل از انباشتن. ■ کوچک کردن بسته بندی PVC و لوله های عایق سازی.
	■ گرم کردن لوله های یخ زده.
2: HG5030: 2	■ اتصال پلاستیک ها.
2: HG6031V: 2	■ خم کردن صفحات و لوله های پلاستیکی.
3: HG6030: 3	■ شل کردن پیچ و مهره های زنگ زده و محکم بسته شده. ■ از بین بردن رنگ و لاک. ■ لچیم کاری اتصالات لوله کشی.

اگر درباره تنظیم صحیح اطمینان ندارید، از تنظیم با دمای کم شروع کنید و به تدریج دما را افزایش دهید تا به نتایج بهینه دست یابید.



- هوای داغ را به طور مستقیم به طرف افراد نگه ندارید.
- به نازل دست نزنید چون در مدت استفاده بسیار داغ می شود و برای مدت 30 دقیقه بعد از استفاده نیز همچنان داغ می ماند.
- زمان استفاده یا درست بعد از استفاده، نازل را به جایی تکیه ندهید.
- چیزی را در دهانه نازل فشار ندهید چون ممکن است موجب برق رفتگی شود. زمانی که دستگاه در حال کار کردن است به دلیل دمای بالای که ایجاد می کند، به نازل نگاه نکنید.
- مراقب باشید رنگ به نازل یا خراشنده نچسبد چون ممکن است بعد از مدتی آتش بگیرد.

از بین بردن رنگ

- از این وسیله برای از بین بردن رنگ حاوی سرب استفاده نکنید. پوسته، باقیمانده و بخارات رنگ ممکن است حاوی سرب باشند که سمی هستند. ساختمان های رنگ شده قبل از 1960 از ترکیب رنگ و سرب استفاده کرده اند و روی آنها لایه هایی از رنگ پوشانده شده است.
- زمانی که در سطوح رسوب کرد، تماس دست با دهان موجب جذب سرب می شود.
- تماس با سطح کمی از سرب هم می تواند آسیب برگشت ناپذیری به مغز و سیستم عصبی وارد کند. بچه های کوچک و نابالغ به ویژه آسیب پذیرند.
- زمان از بین بردن رنگ، دقت کنید محیط کار بسته باشد. ترجیحاً از ماسک گرد و غبار استفاده کنید.
- رنگ را نسوزانید. از خراشنده استفاده کنید و نازل را حداقل 25 میلی متر دور از سطح رنگ شده نگه دارید. زمانی که در جهت عمودی کار می کنید، به طرف پایین کار کنید تا از نفوذ رنگ به وسیله و سوختن آن جلوگیری شود.
- بقایای رنگ را یا ایمنی از بین برید و دقت کنید پس از اتمام کار، محیط کار کاملاً تمیز شده باشد.

- محیط کار را تمیز و کاملاً روشن نگه دارید. محیط های تاریک و به هم ریخته موجب حوادث می شود.
- در محیط هایی که احتمال انفجار وجود دارد مثلاً مکان هایی که در آنها گرد و غبار، گازها یا مایعات قابل احتراق وجود دارد، از وسایل برقی استفاده نکنید. وسایل برقی جرقه هایی ایجاد می کنند که می توانند موجب شعله ور شدن گرد و غبار یا دود شود.
- زمان استفاده از وسیله برقی، کودکان و دیگر افراد حاضر در محیط را دور نگه دارید. حواس پرتی باعث می شود کنترل خود را از دست بدهید.

ایمنی وسایل برقی

- دوشاخه وسیله برقی باید با پریز برق مطابقت داشته باشد. در هیچ حالتی دوشاخه را دستکاری نکنید. برای وسایل برقی دارای اتصال زمینی از مبدل برق استفاده نکنید. دوشاخه های دستکاری نشده و پریزهای مناسب، خطر برق گرفتگی را کاهش می دهند.
- از تماس بدن با سطوحی که روی زمین قرار دارند یا اتصال زمینی دارند مانند لوله ها، رادیا تورها، فریزرها و یخچال ها خودداری کنید. اگر بدن شما وارد این اتصال زمینی شود احتمال برق گرفتگی بیشتر می شود.
- وسایل برقی را در معرض باران یا آب و هوای مرطوب قرار ندهید. آبی که وارد وسیله برقی می شود خطر برق گرفتگی را افزایش می دهد.
- از سیم برق برای موارد دیگر استفاده نکنید. از سیم برق برای حمل کردن، کشیدن یا جدا کردن وسیله برقی استفاده نکنید. سیم برق را از حرارت، نفت، لبه های تیز و قطعات متحرک دور نگه دارید. سیم های آسیب دیده یا پیچ خورده خطر برق گرفتگی را افزایش می دهند.
- هنگام استفاده از وسیله برقی در خارج از ساختمان، از یک سیم برق اضافی که برای استفاده بیرون از ساختمان مناسب است استفاده کنید. استفاده از سیم برقی که برای استفاده بیرون از ساختمان مناسب است خطر برق گرفتگی را کاهش می دهد.
- اگر مجبورید از وسیله برقی در مکان مرطوب استفاده کنید، از یک منبع یا کلید حفاظتی جریان باقی مانده (RCD) استفاده کنید. استفاده از RCD خطر برق گرفتگی را کاهش می دهند.

ایمنی فردی

- زمان استفاده از وسیله برقی، آگاه باشید، به کاری که انجام می دهید توجه داشته باشید و از قضاوت صحیح خود استفاده کنید. زمانی که خسته هستید یا تحت تأثیر مواد مخدر، الکل یا دارو قرار دارید از وسیله برقی استفاده نکنید. یک لحظه بی توجهی می تواند منجر به آسیب شخصی جدی شود.
- استفاده از تجهیزات ایمنی همیشه از محافظ چشم استفاده کنید. تجهیزات ایمنی که مطابق با نیازمندی های شرایط استفاده می شوند مانند ماسک گرد و غبار، کفش ضد لغزش، کلاه ایمنی یا محافظ گوش، آسیب های فردی را کاهش می دهد.
- از روشن شدن ناگهانی دستگاه اجتناب کنید. قبل از اتصال دوشاخه دقت کنید کلید روی وضعیت off (خاموش) قرار داشته باشد. حمل وسایل برقی با دست از قسمت کلید روشن/خاموش یا روشن کردن آنها زمانی که کلید روی وضعیت on (روشن) قرار دارد موجب بروز حوادث می شود.
- قبل از روشن کردن وسیله برقی، آچار یا کلید تنظیم را جدا کنید. آچار یا کلیدی که به قطعه متحرک وسیله برقی متصل باقی مانده است می تواند موجب آسیب جدی شود.
- در حد توانایی خود عمل کنید. همیشه تعادل و پایداری مناسب را حفظ کنید. به این ترتیب در شرایط غیرمنتظره، کنترل بهتری بر روی وسیله برقی خواهید داشت.
- لباس مناسب بپوشید. از پوشیدن جواهرات یا لباس های گشاد اجتناب کنید. مو، لباس و دستکش های خود را از قطعات متحرک دور نگه دارید. لباس های گشاد، جواهرات یا موی بلند در قطعات متحرک گیر می کنند.

- اگر تجهیزات اتصالی جمع آوری و خارج کردن گرد و غبار برای دستگاه تعبیه شده است، دقت کنید وصل باشند و به درستی استفاده شوند. استفاده از این دستگاه ها می تواند خطرات مربوط به گرد و غبار را کاهش دهد.

استفاده و مراقبت از وسیله برقی

- به وسیله برقی فشار نیاورید. از وسیله برقی صحیح برای کاربرد مورد نظران استفاده کنید. وسیله برقی صحیح کار شما را بهتر انجام می دهد و برای آنچه طراحی شده است عملکرد ایمن تری دارد.
 - اگر کلید روشن/خاموش عمل نمی کند از وسیله برقی استفاده نکنید. هر وسیله برقی که با کلید روشن/خاموش قابل کنترل نباشد خطرناک است و باید تعمیر شود.
 - قبل از انجام هر گونه تنظیم، تعویض لوازم جانبی یا نگهداری وسیله برقی، دوشاخه را از منبع برق جدا کنید. این اقدامات ایمنی پیشگیرانه خطر روشن شدن ناگهانی وسیله برقی را کاهش می دهد.
 - وسیله برقی روشن ولی در حالت غیراستفاده را دور از دسترس کودکان قرار دهید و اجازه ندهید افرادی که با دستورالعمل های وسیله برقی آشنا نیستند آن را راه اندازی کنند. وسایل برقی که در دستان افراد آموزش ندیده قرار می گیرند خطرناک هستند.
 - نگهداری از وسایل برقی. عدم تراز یا گیر کردن قطعات متحرک، شکستگی قطعات و سایر شرایطی را که ممکن است بر عملکرد وسیله برقی اثر داشته باشد مورد بررسی قرار دهید. اگر آسیبی وجود دارد قبل از استفاده، وسیله برقی را تعمیر کنید. وسایل برقی که به درستی نگهداری و مراقب نشده اند می توانند حوادث زیادی ایجاد کنند.
 - ابزارهای برش را تیز و تمیز نگه دارید. ابزارهای برش دارای لبه های برش که به خوبی نگهداری می شوند کمتر گیر می کنند و کنترل آنها هم راحت تر است.
 - از وسیله برقی، لوازم جانبی و تیغچه تراشکاری و سایر موارد طبق این دستورالعمل ها و به روشی که برای این نوع خاص از وسیله برقی در نظر گرفته شده استفاده کنید ضمن اینکه شرایط کاری و کاری که باید انجام شود را نیز مد نظر داشته باشید. استفاده از وسیله برقی برای کارهایی به جز آنچه برای آن در نظر گرفته شده می تواند شرایط خطرناکی را به وجود آورد.
- سرویس کردن**
- وسیله برقی را توسط تعمیرکار واجد شرایط و تنها با استفاده از قطعات یدکی مشابه سرویس کنید. به این ترتیب ایمنی وسیله برقی حفظ می شود.
- سایر دستورالعمل های ایمنی برای تفنگ چسب حارثی**
- دست خود را روی روزنه هوا قرار ندهید و در هیچ حالتی آن را مسدود نکنید.
 - نازل و لوازم جانبی این وسیله در مدت استفاده بسیار داغ می شوند. قبل از دست زدن به آنها صبر کنید تا خنک شوند.
 - قبل از کنار گذاشتن وسیله آن را خاموش کنید.
 - زمانی که دستگاه روشن است آن را بدون مراقب رها نکنید.
 - اگر از دستگاه با دقت استفاده نشود ممکن است آتش سوزی روی دهد.
 - حرارت می تواند به مواد قابل احتراقی که خارج از دید هستند هدایت شود. از دستگاه در شرایط آب و هوایی مرطوب، جایی که گازهای قابل اشتعال وجود دارد یا نزدیک مواد قابل احتراق استفاده نکنید.
 - قبل از نگهداری صبر کنید وسیله کاملاً خنک شود.
 - دقت کنید تهویه هوا به خوبی انجام شود تا از ایجاد دوده های سمی جلوگیری شود.
 - از آن به عنوان سشوار استفاده نکنید.
 - ورودی هوا یا خروجی نازل را مسدود نکنید زیرا حرارت زیادی ایجاد شده و به وسیله آسیب وارد می شود.

⚠ هشدار

- این دستگاه نباید در اختیار کودکان یا افرادی قرار بگیرد که از نظر توانایی های فیزیکی، حسی یا ذهنی مشکل دارند یا از تجربه و دانش کافی برخوردار نیستند. کودکان نباید با این دستگاه بازی کنند. تمیز کردن و نگهداری نباید توسط کودکان انجام شود.
- گر سیم برق آسیب دید، به منظور اجتناب از خطرات موجود، باید توسط سازنده، نمایندگان سرویس آن یا افراد واجد شرایط تعویض شود.
- اگر از دستگاه به درستی استفاده نشود ممکن است آتش سوزی روی دهد، بنابراین:
- هنگام استفاده از دستگاه در مکان هایی که مواد قابل احتراق وجود دارد مراقب باشید؛
 - از دستگاه برای مدت زمان طولانی در یک مکان استفاده نکنید؛
 - در محیط هایی که احتمال انفجار وجود دارد از دستگاه استفاده نکنید؛
 - توجه داشته باشید که حرارت می تواند به مواد قابل احتراقی که خارج از دید هستند هدایت شود؛
 - بعد از استفاده از دستگاه آن را روی پایه خود قرار دهید تا قبل از نگهداری خنک شود؛
 - زمانی که دستگاه روشن است آن را بدون مراقب رها نکنید.

لیست محتوای بسته بندی

■ دستگاه، سیم برق، دوشاخه برق و همه لوازم جانبی را مورد بررسی قرار دهید تا مطمئن شوید ضمن انتقال آسیب ندیده اند.

هشدار: مواد بسته بندی اسباب بازی نیستند! کودکان نباید با کیسه های پلاستیکی بازی کنند! احتمال خفگی وجود دارد!



- 1 تفنگ چسب حرارتی
- 1 مجموعه از لوازم جانبی (ممکن است لوازم جانبی وجود نداشته باشد)
- 1 دفترچه راهنمای دستورالعمل

اگر این قطعات وجود ندارند یا آسیب دیده اند با فروشنده تماس بگیرید.



هشدارهای کلی ایمنی برای این وسیله برقی

همه هشدارهای ایمنی و دستورالعمل ها را مطالعه نمایید. بی توجهی به همه هشدارها و دستورالعمل ها می تواند منجر به برق گرفتگی، آتش سوزی و یا آسیب جدی شود.

همه هشدارها و دستورالعمل ها را برای مراجعات بعدی نگهداری کنید. اصطلاح "وسیله برقی" در هشدارها به وسیله برقی که با برق راه اندازی می شود (سیم دار) یا وسیله برقی که با باتری راه اندازی می شود (بدون سیم) اشاره دارد.

استفاده مورد نظر

تفنگ چسب حرارتی برای از بین بردن رنگ، لچیم کاری لوله ها، کوچک کردن PVC، اتصال و خم کردن پلاستیک و همینطور برای خشک کردن و گرم کردن کلی طراحی شده است.

هشدار: قبل از استفاده از دستگاه و برای ایمنی خود، این دفترچه راهنما و دستورالعمل های ایمنی کلی را با دقت مطالعه کنید. فقط با استفاده از این دستورالعمل ها و رعایت آنها باید از این وسیله برقی استفاده کنید.



این وسیله برقی تنها باید به منبع برقی با همان ولتاژی که بر روی پلاک اسم نشان داده شده است وصل شود و فقط با منبع جریان متناوب تک فاز کار می کند. آنها دو بار عایق بندی شده اند و به همین دلیل هم می توانند به پریز برق وصل شده و بدون نیاز به سیم زمینی مورد استفاده قرار گیرند.



سطوح داغ - سوختن انگشتان یا دست.



توضیحات

- ① نازل
- ② کلید روشن/خاموش (0/1/2) HG5030 و HG6031V
- ③ کلید روشن/خاموش (0/1/2/3) HG6030
- ④ پوشش چلو
- ④ صفحه مدرج

إذا لم تتمكن من إزالة الأوساخ، فاستخدم قطعة قماش ناعمة مبللة بالماء والصابون.

لا تستخدم أبداً المذيبات، مثل البنزين، الكحول، ماء النشادر، إلخ. فقد تتلف هذه المذيبات الأجزاء البلاستيكية.



البيانات الفنية

شماره مدل:	الجهد	الطاقة	درجة الحرارة تدفق الهواء	الطول الكلي	الوزن الصافي
110 فولت إلى	1300 واط	I 400 درجة مئوية II 550 درجة مئوية	200 لتر/دقيقة 400 لتر/دقيقة	233 mm	0.56 kg
200-240 فولت إلى	1600 واط	I 350 درجة مئوية II 500 درجة مئوية	300 لتر/دقيقة 500 لتر/دقيقة	233 mm	0.57 kg
120 فولت إلى	1500 واط	I 50 درجة مئوية II 350 درجة مئوية III 550 درجة مئوية	200 لتر/دقيقة 200 لتر/دقيقة 400 لتر/دقيقة	233 mm	0.57 kg
110 فولت إلى	1300 واط	I 350-50 درجة مئوية II 200 لتر/الدقيقة	200 لتر/دقيقة 400 لتر/دقيقة	257 mm	0.67 kg
200-240 فولت إلى	1800 واط	I 400-50 درجة مئوية II 250 لتر/الدقيقة	250 لتر/دقيقة 500 لتر/دقيقة	257 mm	0.67 kg

البيئة

إذا كان جهازك بحاجة إلى الاستبدال بعد فترة استخدام طويلة، فلا تتخلص منه مع القمامة المنزلية، بل تتخلص منه على نحو آمن بيئيًا.

لا يجب التعامل مع النفايات التي تخلفها الماكينة الكهربائية بنفس طريقة التعامل مع القمامة المنزلية العادية، ويُرجى إعادة تدويرها متى كانت المرافق اللازمة لذلك متاحة. وتواصل مع السلطة المحلية أو متاجر التجزئة في منطقتك للحصول على مشورة حول إعادة التدوير.

عرضة للتغيير من دون تنبيه.



لا تقم بتعرية إطارات النواذع المعدنية، فقد تنتقل الحرارة إلى الزجاج وتؤدي إلى تشققه وتصدعه. وعند تعرية إطارات النواذع الأخرى، استخدم فوهة حماية الزجاج.



لا تبق الأداة موجهة إلى بقعة واحدة وقتًا طويلًا لتفادي إشعال السطح.



تجنب تجمع الطلاء على ملحق الكاشطة، فقد يشتعل. إذا لزم الأمر، فأزل بعناية حطام الطلاء من ملحق الكاشطة باستخدام سكين.



الاستخدام الثابت

يمكن أيضًا استخدام هذه الأداة في الوضع الثابت.

- ضع الأداة على طاولة عمل ثابتة.
- أحْكِم ربط الكبل لمنع خروج الأداة عن طاولة العمل.
- قم بتشغيل الأداة بعناية.

تأكد من أن الفوهة موجهة دائمًا بعيدًا عنك وعن المارة.



احرص على عدم إسقاط أي شيء في الفوهة.



التبريد

تصح الفوهة والملحقات ساخنة للغاية أثناء الاستخدام. فاتركها حتى تبرد قبل محاولة نقل الأداة أو تخزينها.

- لتقليل وقت التبريد، قم بتشغيل الأداة على إعداد أدنى درجة حرارة للهواء ودعها تعمل هكذا لبضع دقائق.
- قم بإيقاف تشغيل الأداة ودعها تبرد لمدة ٣٠ دقيقة على الأقل. وضعها دائمًا في وضع عمودي وثابت.

الصيانة والتنظيف

تنبيه: قبل القيام بأي عمل على المعدة، افصل مقبس الطاقة.



الصيانة

- لقد صُمِّمت الأداة الكهربائية لتعمل لفترة طويلة مع الحد الأدنى من الصيانة. ويعتمد التشغيل المتواصل المرضي على الاعتناء السليم بالأداة وتنظيفها بانتظام.
- في حالة تلف سلك الإمداد، يجب استبداله من قبل الشركة المصنعة أو وكيل الخدمة أو الأشخاص المؤهلين بالمثل لتجنب الخطر.

التشجيع

- لا تتطلب أداك الكهربائية تشجيعًا إضافيًا.

التنظيف

- حافظ على فتحات التهوية نظيفة ونظِّف بانتظام المبيت بقطعة قماش ناعمة.

التنظيف

- حافظ على فتحات تهوية الماكينة نظيفة لمنع لارتفاع المفرط في درجة حرارة المحرك.
- نظِّف بانتظام مبيت الماكينة بقطعة قماش ناعمة، ويفضل أن يتم ذلك بعد كل استخدام.
- أبقي فتحات التهوية خالية من الغبار والأوساخ.

تركيب الملحق الصحيح (إذا كان ينطبق ذلك)

الرمز	الوصف	الغرض
	فوهة حماية الزجاج	حماية النوافذ عند تعرية الإطارات
	الفوهة العاكسة	لحام الأنابيب
	فوهة التصغير	اللحام، تقليص الأغلفة الأسطوانية (تركيز الحرارة على مساحة صغيرة)
	فوهة ذات فتحة واسعة	التجفيف، الإذابة (توزيع الحرارة على مساحة أوسع)
	الكاشطة	كشط الطلاء والورنيش

- تأكد من أنه قد تم إيقاف تشغيل الأداة ومن أن الفوهة قد بردت.
- سقوط الفوهة قد يؤدي إلى إشعال الأشياء الموجودة على الأرضية. ويجب تركيب الفوهات بإحكام وإحكام تثبيتها في الوحدة.
- يمكن أن يؤدي لمس فوهة ساخنة إلى حروق خطيرة. لذا، قبل إلحاق فوهة أو استبدالها، اترك الوحدة لتبرد تمامًا أو استخدام أداة ملائمة.
- يمكن أن تؤدي الفوهة الساخنة إلى إضرار النار في السطح. لا تضع الفوهات الساخنة إلا على أسطح مقاومة للحريق.
- يمكن أن يؤدي استخدام فوهة غير صحيحة أو معيبة إلى تراكم الحرارة والإضرار بالوحدة. لا تستخدم سوى الفوهات الأصلية وفقًا للجدول، أي الفوهات التي تصلح لوحدتك.



تعليمات الاستخدام

- احرص دائمًا على مراعاة تعليمات السلامة واللوائح المعمول بها.
- استخدم يدًا واحدة فقط لحمل هذه الأداة، ولا تضع يدك الأخرى على فتحات التهوية.

ما قبل التشغيل

- قم بتركيب الملحق الصحيح للتطبيق.
- اضبط درجة الحرارة المطلوبة.

التشغيل وإيقاف التشغيل

- لتشغيل الأداة، ضع مفتاح التشغيل/إيقاف التشغيل على الوضع 1/2/3. قد ينبعث بعض الدخان بعد التشغيل، وهذا لا يعني وجود مشكلة.
- لإيقاف تشغيل الأداة، اضبط على درجة الحرارة الأدنى، ثم اضبط مفتاح التشغيل/إيقاف التشغيل على الوضع 0. واركب الأداة لتبرد قبل نقلها أو تخزينها.

إعداد درجة الحرارة

- أدر مفتاح التشغيل/إيقاف التشغيل إلى 1/2/3، تبعًا لدرجة الحرارة المطلوبة.

غطاء أمامي قابل للفصل

- يمكن إزالة الغطاء الأمامي عند العمل في مساحة ضيقة.



كُن حذرًا من الفوهة الساخنة.
إزالة الغطاء الأمامي يزيد من خطر الحرق بملامسة الفوهة الساخنة العارية.

كشط الطلاء

- قم بتركيب الملحق المناسب.
- حدد درجة حرارة عالية.
- قم بتشغيل الأداة.
- وجّه الهواء الساخن إلى الطلاء المراد إزالته.
- عندما يلين الطلاء، اكشطه بعيدًا باستخدام كاشطة يدوية.

التجميع والضغط

قبل التجميع والضغط، افصل دائماً الأداة.



يمكن ضبط درجة حرارة الهواء لتناسب مجموعة واسعة من التطبيقات. ويشير الجدول أدناه إلى الإعدادات الخاصة بتطبيقات مختلفة.

التطبيقات	الإعداد
تبريد الأجزاء الساخنة.	■ HG6030: 1
تبريد الماكينات قبل تغيير الفوهة.	■
تجفيف الطلاء والورنيش.	■ HG5030: 1
إزالة المصقات.	■ HG6031V: 1
التشميع وإزالة الشمع.	■ HG6030: 2
تجفيف الأخشاب الرطبة قبل الحشو.	■
تقليل الأغلفة البلاستيكية وأنابيب العزل.	■
إذابة الأنابيب المجمدة.	■
لحام المواد البلاستيكية.	■ HG5030: 2
ثني الأنابيب والأغطية البلاستيكية.	■ HG6031V: 2
إرخاء الصواميل والمسامير الصدئة أو المربوطة بإحكام.	■ HG6030: 3
إزالة الطلاء وورنيش اللك.	■
لحام وصلات السباكة.	■

إذا لم تكن متأكدًا من الإعداد الصحيح، فابدأ بإعداد درجة حرارة منخفضة وقم تدريجيًا بزيادة درجة الحرارة حتى يمكنك تحقيق النتائج المثلى.



كهربائية. ولا تنظر إلى داخل الفوهة أثناء تشغيل الوحدة تفاديًا للحرارة العالية المتولدة.

لا تسمح بالتصاق الطلاء بالفوهة أو بالكاشطة، فقد يشتغل بعد مرور بعض الوقت.

إزالة الطلاء

لا تستخدم هذه الأداة لإزالة الطلاء الذي يحتوي على رصاص. ففضور وبقايا وأبخرة الطلاء قد تحتوي على الرصاص، وهو مادة سامة. وربما طليت أية بنائبة يرجع تاريخ تشييدها لما قبل عام ١٩٦٠ بطلاء يحتوي على الرصاص وتمت تغطيته بطبقات إضافية من الطلاء. ومجرد ترسب الطلاء على السطوح، قد يؤدي تلامس اليد مع الفم إلى

بلع الرصاص. وجليد بالذكر أن التعرض حتى لمستويات منخفضة من الرصاص يمكن أن يسبب ضررًا لا يمكن علاجه للمخ والجهاز العصبي. والأطفال والأجنة ضعاف بوجه خاص في مواجهة هذه الحالات.

عند إزالة الطلاء، تأكد من أن منطقة العمل مغلقة. ويفضل ارتداء قناع الوقاية من الغبار.

لا تحرق الطلاء. استخدم الكاشطة وأبقي الفوهة على بُعد ٢٥ ملم على الأقل من السطح المطلي. وعند العمل في اتجاه عمودي، فقم بذلك إلى الأسفل حتى تحول دون سقوط الطلاء في الأداة واحتراقه.

تخلص من جميع حطام الطلاء بأمان، وتأكد من أن منطقة العمل نظيفة تمامًا بعد الانتهاء من العمل.

- حافظ على منطقة العمل نظيفة ومضاءة جيداً. فالمناطق المبعثرة والمظلمة مواتية للحوادث.
- لا تقم بتشغيل الأدوات الكهربائية في محيط منفجر، مثلاً في وجود الكهربية شرر قد يتسبب في إشعال الغبار أو الأبخرة.
- أبق الأطفال والمارة بعيداً أثناء تشغيل الأداة الكهربائية. فمشتتات الانتباه قد تتسبب في فقدان السيطرة.

السلامة الكهربائية

- استخدم الأداة الكهربائية والامتثال بها
- لا تقطع في استخدام القوة عند استخدام الأداة الكهربائية. واستخدم الأداة الكهربائية الملائمة لغرضك. فالأداة الكهربائية الملائمة ستؤدي المهمة على نحو أفضل وأكثر أماناً مما المعدل الذي صُممت لتتبعه.
- لا تستخدم الأداة الكهربائية إذا كانت هناك مشكلة في قيام المفتاح بتشغيلها وإيقاف تشغيلها. فأي أداة كهربائية لا يمكن التحكم فيها باستخدام المفتاح هي مصدر خطر، ويجب إصلاحها.
- افصل القابس من مصدر الطاقة قبل إجراء أي تعديلات أو تغيير الملحقات أو تخزين الأدوات الكهربائية. فتدابير السلامة الوقائية هذه تحد من مخاطر بدء تشغيل الأداة الكهربائية بطريق الخطأ.
- خزن الأدوات الكهربائية غير المستخدمة بعيداً عن متناول الأطفال، ولا تسمح للأشخاص غير الملمين بإرشادات تشغيل الأداة الكهربائية باستخدامها. فالأدوات الكهربائية خطيرة في أيدي المستخدمين غير المدربين.
- احرص على صيانة الأدوات الكهربائية. تحقق من وجود أي اختلال أو النقص في الأجزاء المتحركة ومن وجود أجزاء مكسورة وأي حالات أخرى قد تؤثر على تشغيل الأداة الكهربائية. وإذا كان هناك كسر، فأصلح الأداة الكهربائية قبل الاستخدام. فالعديد من الحوادث تقع بسبب سوء صيانة الأدوات الكهربائية.
- حافظ على أدوات القطع حادة ونظيفة. فأدوات القطع ذات حواف القطع التي تتم صيانتها جيداً تكون أقل عرضة من حيث الالتصاق وأسهل من حيث التحكم.
- استخدم الأداة الكهربائية والملحقات وأجزاء الأداة، إلخ، وفقاً لهذه الإرشادات وبالكيفية المخصصة تحديداً لنوع الأداة الكهربائية المعنية، مع مراعاة ظروف العمل والعمل الذي يتعين القيام به.
- فاستخدام الأداة الكهربائية لإجراء عمليات مختلفة عن تلك المخصصة لها قد يؤدي إلى حالة خطيرة.

الخدمة

- قم بخدمة أتك الكهربائية بالاعتماد على شخص مؤهل في الإصلاح باستخدام قطع الغيار المطابقة فقط. فذلك سيضمن الحفاظ على سلامة الأداة الكهربائية.

إرشادات سلامة إضافية للبندقية الحرارية

- لا تضع يدك على فتحات التهوية، ولا تسد الفتحات بأي شكل من الأشكال.
- تصبح الفوهة وملحقات هذه الأداة ساخنة للغاية أثناء الاستخدام. فاترك هذه الأجزاء حتى تبرد قبل لمسها.
- أوقف دوماً تشغيل الأداة قبل إزالتها.
- لا تترك الأداة بلا مراقبة أثناء التشغيل.
- قد ينشب حريق إذا لم يستخدم الجهاز بعناية.
- قد تنتقل الحرارة إلى مواد قابلة للاحتراق بعيدة عن الأنظار. لا تستخدم الأداة في محيط رطب، حيث قد تتواجد غازات قابلة للاشتعال، أو بالقرب من مواد قابلة للاحتراق.
- اترك الأداة حتى تبرد تماماً قبل تخزينها.
- تأكد من وجود تهوية كافية، فقد تولد أبخرة سامة.
- لا تستخدم مجفف شعر.
- لا تسد مدخل الهواء ومخرج الفوهة، فقد يؤدي ذلك إلى تراكم الحرارة على نحو مفرط، ما قد يسفر عن إلحاق الضرر بالأداة.
- لا توجه اندفاع الهواء الساخن إلى الأشخاص الآخرين.
- لا تلمس الفوهة المعدنية لأنها تصبح ساخنة للغاية أثناء الاستخدام.
- وتظل ساخنة لمدة تصل إلى ٣٠ دقيقة بعد الاستخدام.
- لا تضع الفوهة مقابل أي شيء أثناء الاستخدام أو بعد الاستخدام مباشرة.
- لا توخر الفوهة بأي شيء، فقد يتسبب ذلك في إصابتك بصدمة

السلامة الشخصية

- ابق حذراً وانتبه لما تفعله واعتمد على تفكيرك السليم عند تشغيل الأداة الكهربائية. ولا تستخدم الأداة الكهربائية وأنت متعب أو تحت تأثير المخدرات أو الكحول أو الأدوية. فقد تتسبب لحظة من عدم الانتباه أثناء تشغيل الأدوات الكهربائية في إصابة جسدية جسيمة.
- استخدم معدات السلامة. دائماً ارتدِ واقياً للعينين. فمعدات السلامة، مثل قناع الغبار، وأحذية السلامة غير الزلقة، وواقعي الأيدي، وواقعي السمع، التي تستخدم عندما تقتضي الظروف، ستحد من الإصابات الشخصية.
- تجنب بدء التشغيل غير المقصود. تأكد من أن المفتاح في وضع إيقاف التشغيل قبل التوصيل. فقبامك بحمل الأدوات الكهربائية وإصبعك على المفتاح أو بتوصيلها والمفتاح في وضع التشغيل سينجم عن وقوع حوادث.
- قم بإزالة أي مفتاح ضبط أو ربط قبل تشغيل الأداة الكهربائية. فترك مفتاح ربط أو أي مفتاح ملصقاً بجزء دوار من الأداة الكهربائية قد ينتج عنه إصابة شخصية.
- لا تبالغ في الاقتراب. حافظ دائماً على توازنك وضع قدميك على نحو سليم. فمن شأن ذلك أن يهككك من السيطرة على نحو أفضل على الأداة الكهربائية في الحالات غير المتوقعة.
- ارتدِ الملابس الملائمة. لا ترتدِ ملابس فضفاضة أو مجوهرات. وأبقِ شعرك وملابسك وقفازاتك مهنياً عن الأجزاء المتحركة. فالملابس الفضفاضة أو المجوهرات أو الشعر الطويل قد تعلق بالأجزاء المتحركة.

تحذير!

لا يمكن استخدام هذا الجهاز من قبل الأطفال أو الأشخاص محدودي القدرات الجسدية أو الحسية أو العقلية أو الذين يفتقرون إلى الخبرة والمعرفة. ولا ينبغي السماح للأطفال باللعب بالجهاز. ولا يجوز السماح للأطفال بالقيام بأعمال التنظيف والصيانة.

إذا كان سلك إمداد الطاقة تالفاً، فيجب استبداله عن طريق شركة التصنيع أو وكيلها أو أفراد مؤهلين على نفس المستوى لتجنب التعرض لخطر.

قد ينشب حريق إذا لم يستخدم الجهاز بعناية، وبالتالي:

- كُن حذراً عند استخدام الجهاز في أماكن تحتوي على مواد قابلة للاشتعال؛
- لا تستخدم الجهاز في نفس المكان لفترة طويلة؛
- لا تستخدم الجهاز في محيط منفجر؛
- كُن على علم بأن الحرارة قد تنتقل إلى مواد قابلة للاحتراق بعيدة عن الأنظار؛
- ضع الجهاز على منصفته بعد الاستخدام واتركه يبرد قبل التخزين؛
- لا تترك الجهاز بلا مراقبة أثناء التشغيل.

قائمة محتوى الحزمة:

تحقق من الجهاز وسلك الطاقة ومقيس الطاقة ومن جميع الملحقات ترى ما إذا كانت هناك تلفيات نتيجة للنقل.

تحذير: مواد التعبئة والتغليف ليست للعب واللعب بها! ولا ينبغي السماح للأطفال باللعب بالأكياس البلاستيكية. فئمة خطر الاختناق!



- 1 بندقية حرارية
- 1 مجموعة من الملحقات (الملحقات ليست بالضرورة مرفقة)
- 1 دليل الإرشادات

إذا كانت هناك أجزاء ناقصة أو تالفة، فالرجاء الاتصال بالموزع.



تحذيرات السلامة العامة بشأن الأداة الكهربائية

اقرأ جميع تحذيرات السلامة وجميع الإرشادات. وقد يؤدي عدم اتباع جميع التحذيرات والإرشادات إلى حدوث صدمة كهربائية و/أو نشوب حريق و/أو إصابات خطيرة.

احفظ جميع التحذيرات والإرشادات للرجوع إليها مستقبلاً. يشير مصطلح "الأداة الكهربائية" في التحذيرات إلى أدواتك الكهربائية (السلكية) الموصلة بمصدر تيار كهربائي رئيسي أو إلى الأداة الكهربائية (اللاسلكية) التي تعمل بالبطارية.

غرض الاستخدام

صُممت بندقيتك الحرارية لأغراض كشط الطلاء ولحم الأنابيب وتقليص حجم البلاستيك ولحام البلاستيك وثنيه، فضلاً عن أغراض التجفيف والإذابة العامة.

تحذير: اقرأ هذا الدليل وتعليمات السلامة العامة هذه بعناية قبل استخدام الجهاز حرصاً على سلامتك. ولا يجب نقل أدواتك الكهربائية إلا مع أخذ هذه الإرشادات بعين الاعتبار.



لا يجب توصيل الأداة إلا بمصدر طاقة له نفس الجهد كما هو مبين في اللوحة، ولا يجب تشغيلها إلا بالاعتماد على مصدر تيار متردد أحادي الطور. والأداة مزودة عزز، ولذلك يمكن استخدامها أيضاً من مأخذ توصيل من دون أسلاك تأريض.



أسطح ساخنة - الإصابة بحروق في الأصابع أو اليدين.



الوصف

- ① الفوهة
- ② مفتاح التشغيل/إيقاف التشغيل (0/1/2) HG5030 و HG6031V
- ③ مفتاح التشغيل/إيقاف التشغيل (0/1/2/3) HG6030
- ④ الغطاء الأمامي
- ④ القرص المدجج

Makita Europe N.V. Jan-Baptist Vinkstraat 2,
3070 Kortenberg, Belgium

Makita Corporation 3-11-8, Sumiyoshi-cho,
Anjo, Aichi 446-8502 Japan

www.makita.com