

EN	Portable Power Pack	INSTRUCTION MANUAL	8
PTBR	Adaptador de Baterias Tipo Mochila	MANUAL DE INSTRUÇÕES	15
FR	Support d'alimentation portable	MANUEL D'INSTRUCTIONS	22
DE	Rückentragbare Akku-Bank	BETRIEBSANLEITUNG	30
IT	Gruppo di alimentazione portatile	ISTRUZIONI PER L'USO	38
NL	Draagbare voedingseenheid	GEbruIKSAANWIJZING	46
ES	Unidad Portátil de Alimentación Eléctrica	MANUAL DE INSTRUCCIONES	53
PT	Adaptador de Baterias Tipo Mochila	MANUAL DE INSTRUÇÕES	61
DA	Bærbar strømforsyning	BRUGSANVISNING	68
EL	Φορητή ηλεκτρική τροφοδότηση	ΕΓΧΕΙΡΙΔΙΟ ΟΔΗΓΙΩΝ	75
TR	Taşınabilir Güç Ünitesi	KULLANMA KILAVUZU	83
SV	Bärbar strömpaket	BRUKSANVISNING	90
NO	Bærbar lader	BRUKSANVISNING	97
FI	Kannettava tehoyksikkö	KÄYTTÖOHJE	104
LV	Pārnēsājams barošanas bloks	LIETOŠANAS INSTRUKCIJA	111
LT	Nešiojamasis maitinimo šaltinis	NAUDOJIMO INSTRUKCIJA	118
ET	Portatiivne akukomplekt	KASUTUSJUHEND	125
PL	Przenośna Jednostka Zasilająca	INSTRUKCJA OBSŁUGI	132
HU	Hordozható tápegység	HASZNÁLATI KÉZIKÖNYV	140
SK	Prenosný napájací zdroj	NÁVOD NA OBSLUHU	147
CS	Přenosný akumulátor	NÁVOD K OBSLUZE	154
SL	Prenosna polnilna enota	NAVODILA ZA UPORABO	161
SQ	Paketë elektrike portative	MANUALI I PËRDORIMIT	168
BG	Преносим захранващ модул	РЪКОВОДСТВО ЗА ЕКСПЛОАТАЦИЯ	175
HR	Prijenosno napajanje	PRIRUČNIK S UPUTAMA	183
MK	Пренослив пакет за напојување	УПАТСТВО ЗА УПОТРЕБА	190
SR	Преносиво напајање	УПУТСТВО ЗА УПОТРЕБУ	198
RO	Bloc de alimentare portabil	MANUAL DE INSTRUCȚIUNI	206
UK	Портативний блок живлення	ІНСТРУКЦІЯ З ЕКСПЛУАТАЦІЇ	214
RU	Портативный Блок Питания	РУКОВОДСТВО ПО ЭКСПЛУАТАЦИИ	222
KK	Портативті куат беру блогы	ПАЙДАЛАНУ ЖӨНІНДЕГІ НҮСҚАУЛЫҚ	230
ZHCN	便携电源装置	使用说明书	238
ZHTW	背負式電池搭載器	使用說明書	245
KO	4구 배부식 배터리	취급 설명서	252
ID	Paket Daya Portabel	PETUNJUK PENGGUNAAN	258
VI	Bộ Cấp Nguồn Di Động Đeo Vai	TÀI LIỆU HƯỚNG DẪN	265
TH	ชุดต้นกำลังแบบพกพา	คู่มือการใช้งาน	272
FA		باور پک پرتابل	دفترچه راهنما 287
AR		وحدة التزويد بالطاقة المحمولة	دليل الإرشادات 293

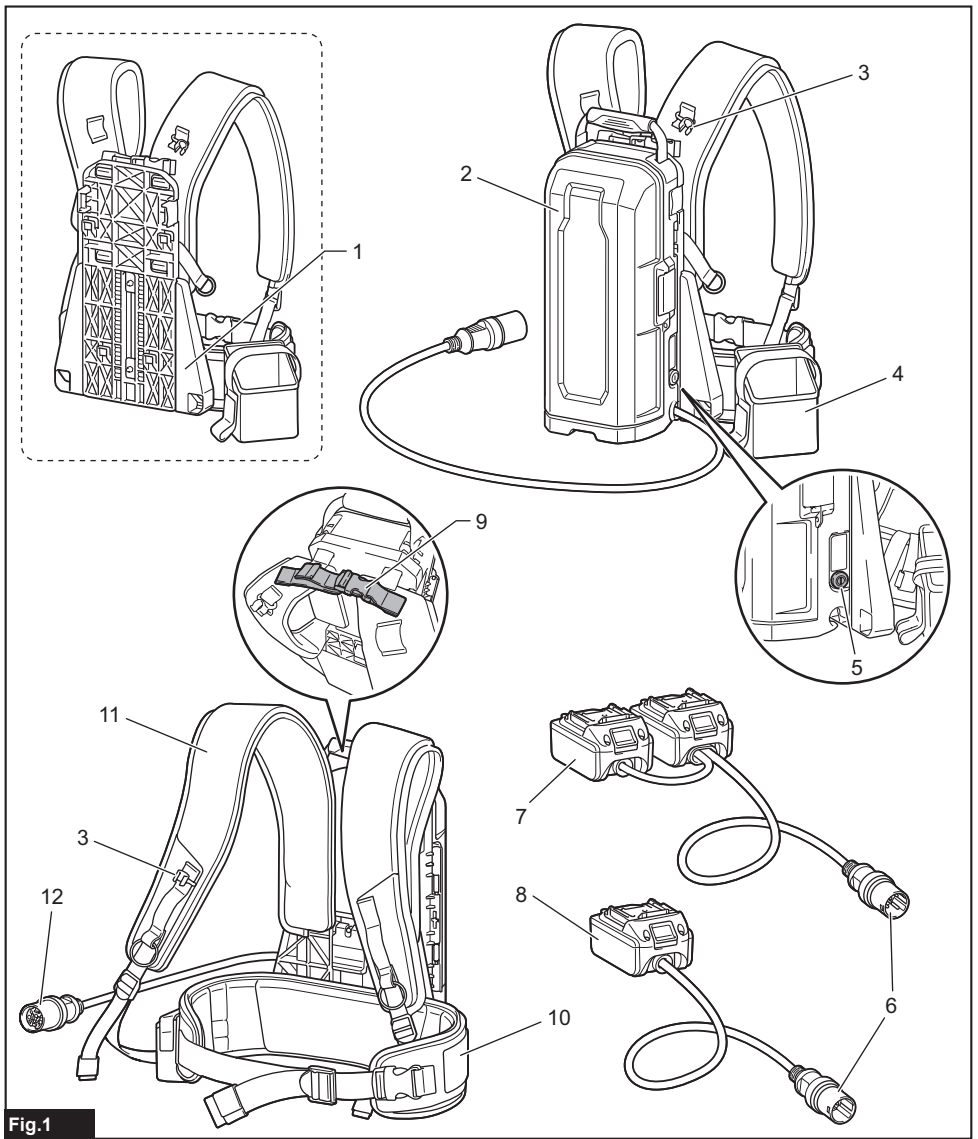



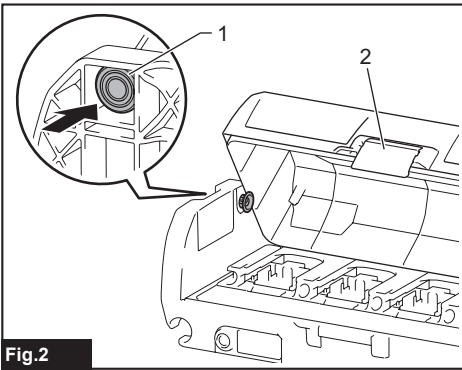

Fig.2

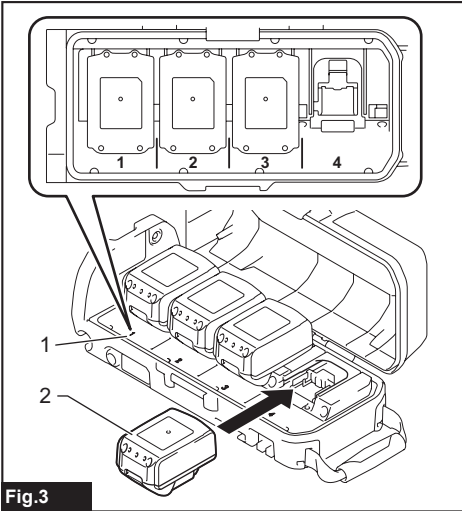

Fig.3

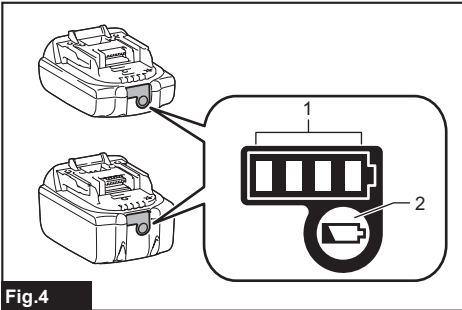

Fig.4

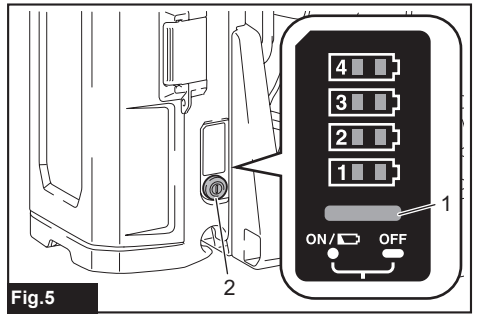

Fig.5

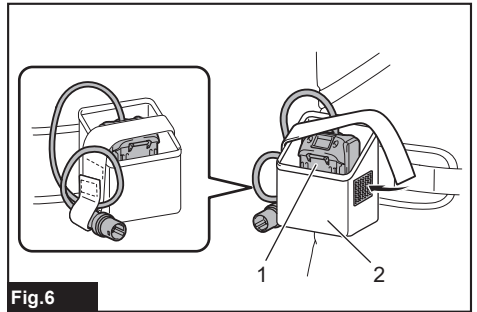

Fig.6

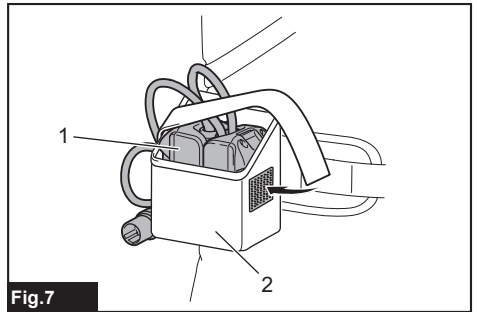

Fig.7

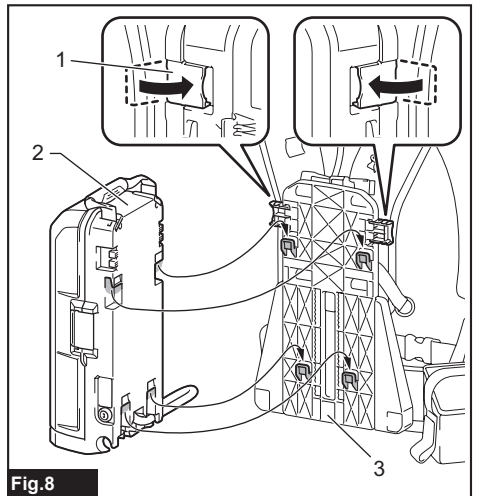

Fig.8

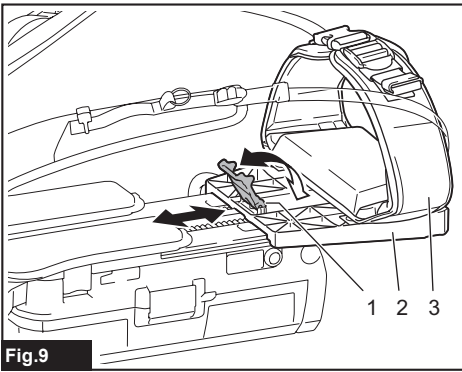

Fig.9

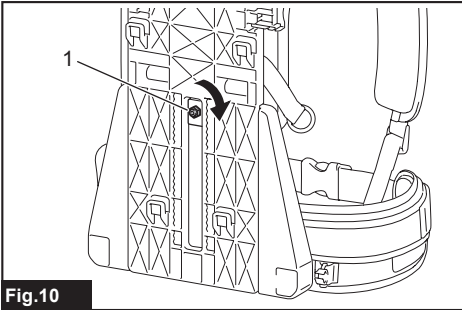

Fig.10

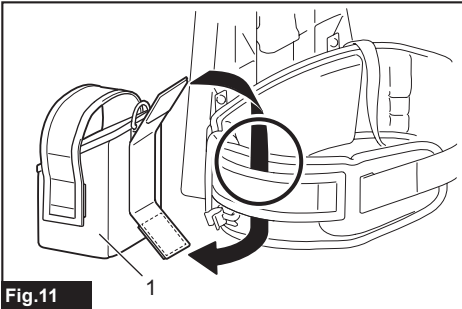

Fig.11

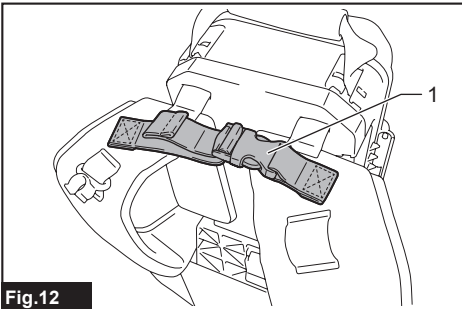

Fig.12

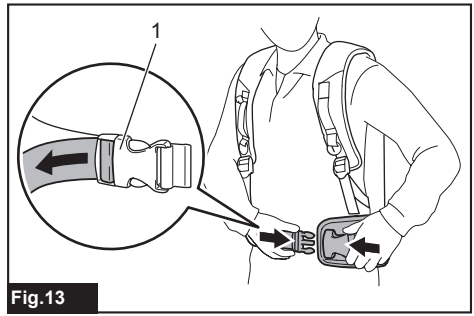

Fig.13

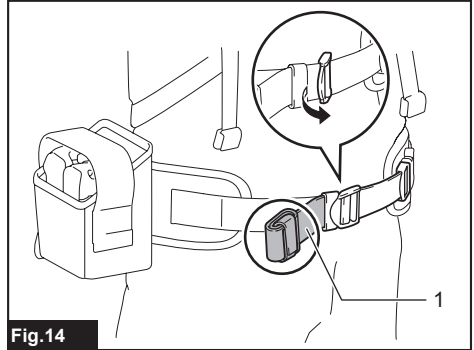

Fig.14

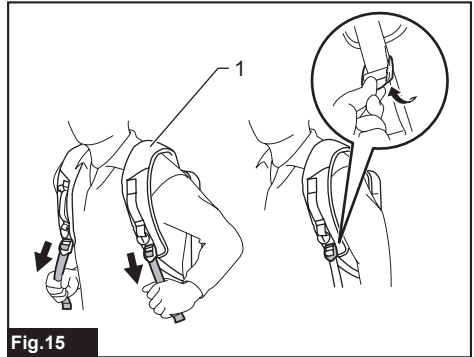

Fig.15

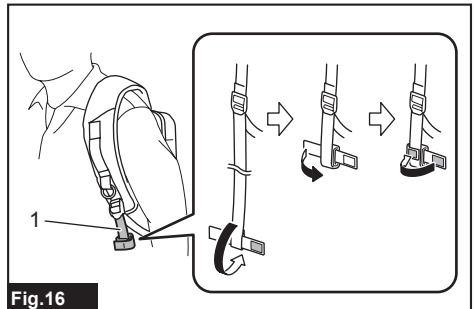

Fig.16

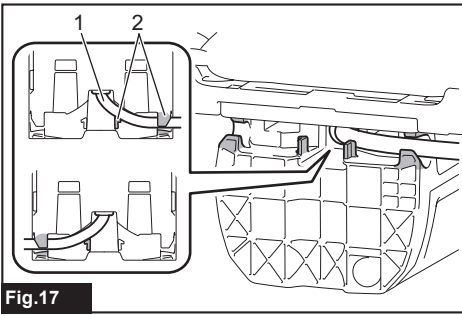

Fig.17

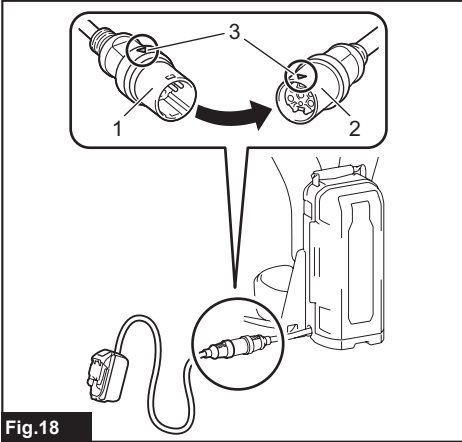

Fig.18

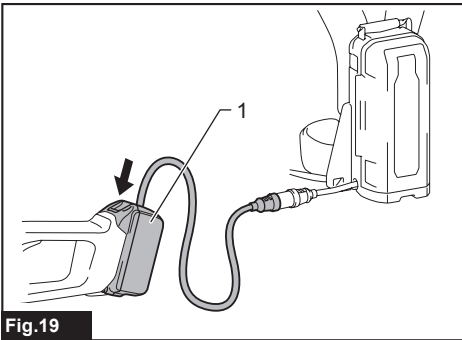

Fig.19

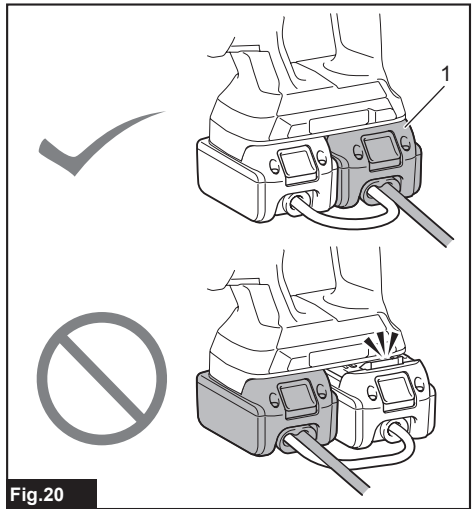

Fig.20

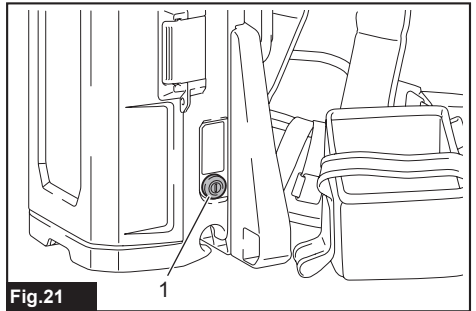

Fig.21

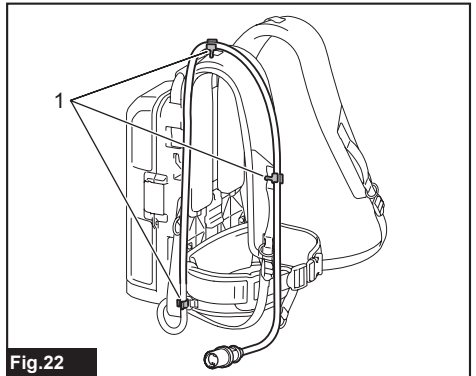

Fig.22

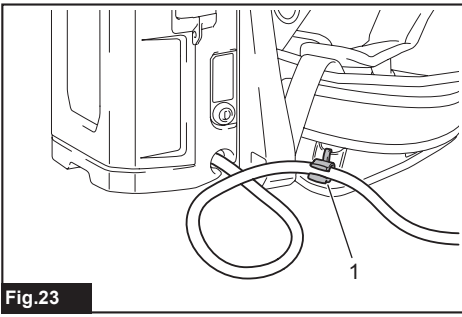

Fig.23

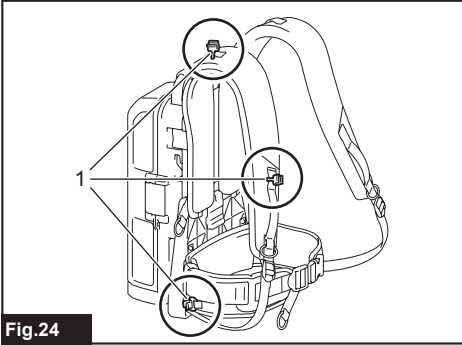

Fig.24

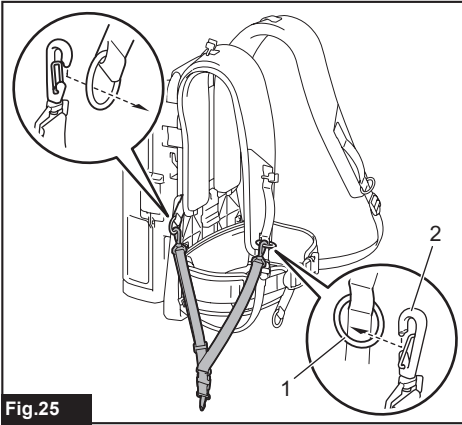

Fig.25

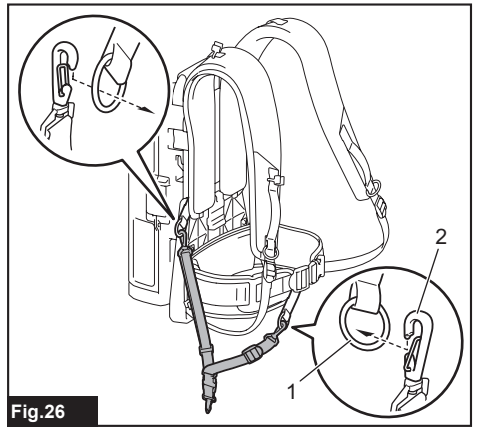

Fig.26

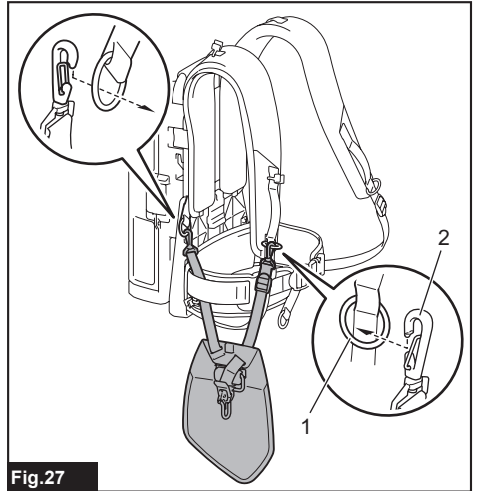

Fig.27

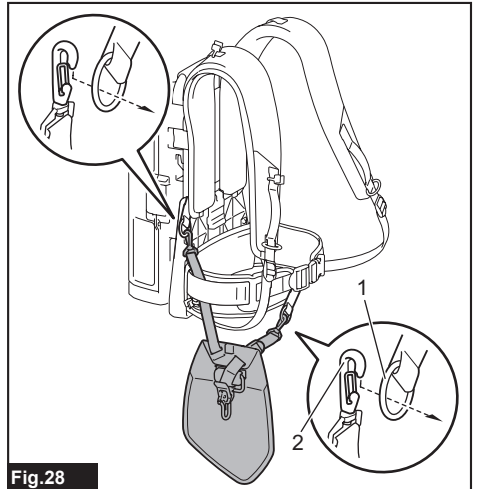
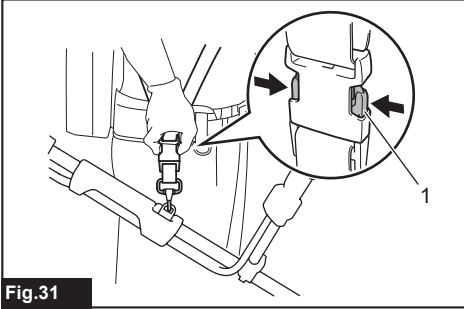
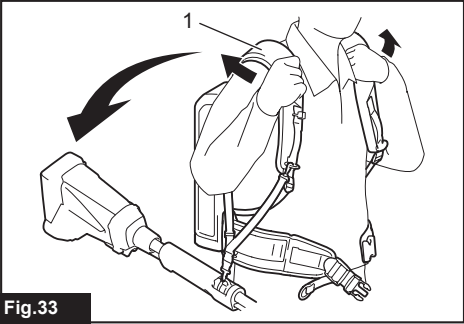
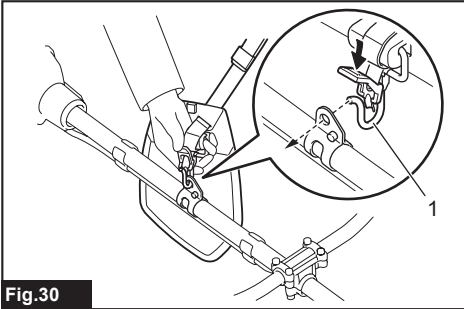
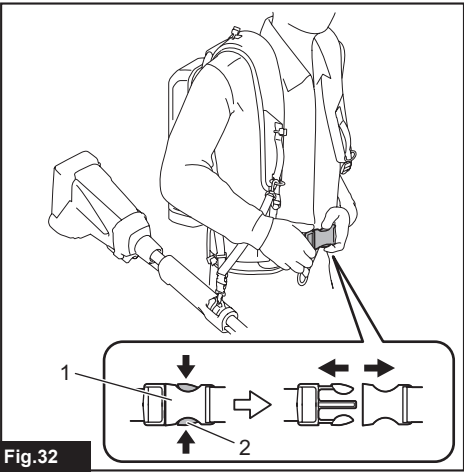
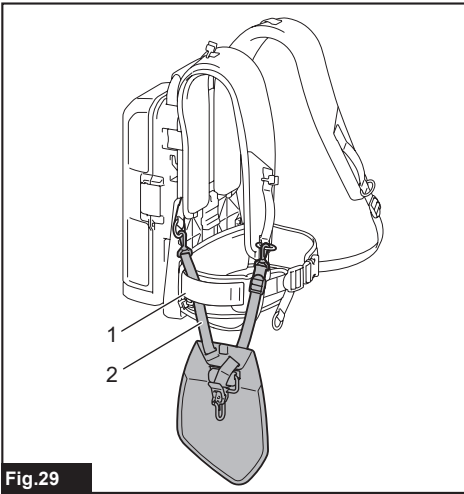

Fig.28



SPECIFICATIONS

Intended use

The portable power pack enables the batteries and the tool or machine to be separated, making it suitable for a long time work by switching the installed batteries.

This unit can be used with the following tools or machines.

- 18 V battery-powered tool or machine
- 36 V (18 V x 2) battery-powered tool or machine
- Battery-powered tool or machine (direct connection to portable power pack)

About this instruction manual

The term "unit" in this instruction manual refers to portable power pack.

Compatible tool or machine category

- Cordless Chain Saw, Cordless Pole Saw, Cordless Blower, Cordless Grass Trimmer, Cordless String Trimmer, Cordless Multi Function Power Head, Cordless Hedge Trimmer, Cordless Grass Shear, Cordless Pole Hedge Trimmer, Cordless Angle Grinder, Cordless Rotary Hammer*
* Except for DHR280 / DHR281 / DHR282 / DHR283

The compatible category of tool or machine is subject to change without notice. Refer to the latest instruction manual for the information on the compatible category of tool or machine.

⚠ WARNING: Never use this unit with tools or machines categorized below. Using this unit with non-compatible tools or machines may cause personal injury or malfunction.

- Cordless Garden Sprayer, Battery Powered Pruning Shears, Battery Powered Wheelbarrow, Motor-Assisted Bicycle, Cordless Backpack Vacuum Cleaner, Robotic Cleaner, Cordless Fan Jacket, Cordless Heated Jacket

Applicable battery cartridge and charger

Battery cartridge	BL1815N / BL1820 / BL1820B / BL1830 / BL1830B / BL1840 / BL1840B / BL1850 / BL1850B / BL1860B
Charger	DC18RC / DC18RD / DC18RE / DC18SD / DC18SE / DC18SF / DC18SH

- Some of the battery cartridges and chargers listed above may not be available depending on your region of residence.

⚠ WARNING: Only use the battery cartridges and chargers listed above. Use of any other battery cartridges and chargers may cause injury and/or fire.

Symbols

The followings show the symbols which may be used for the equipment. Be sure that you understand their meaning before use.



Read instruction manual.



To reduce the risk of injury, keep the cord away from obstacles.



Close the cover securely for protection against ingress of water or rain.



Li-ion

Only for EU countries
Do not dispose of electric equipment or battery pack together with household waste material! In observance of the European Directives, on Waste Electric and Electronic Equipment and Batteries and Accumulators and Waste Batteries and Accumulators and their implementation in accordance with national laws, electric equipment and batteries and battery pack(s) that have reached the end of their life must be collected separately and returned to an environmentally compatible recycling facility.

SAFETY WARNINGS

Portable power pack safety warnings

1. **Be sure to read the instruction manual of the tool or machine before use.**
2. **Do not pick up or carry this unit by holding only the cord. Do not pull the cord while you are wearing or using this unit.**
3. **Before wearing the unit, remove the adapters from the tool or machine.**
4. **When you leave the tool or machine, be sure to remove the adapters from the tool or machine, or remove the unit from your body.**
5. **Be careful not to trip over the cord during operation.**
6. **Do not use this unit on an unstable surface, or unstable high places.**
7. **Do not use multiple units by connecting one unit to another unit.**
8. **During operation, keep the cord away from obstacles. The cord caught by obstacles may cause serious injury.**

9. Do not insert the adapters into the charger.
10. Do not install the adapters to the battery ports of this unit.
11. This unit is designed exclusively for use with 18 V batteries. Do not use the batteries other than 18 V batteries.
12. Inspect the unit, cords, and harness before use. If they are damaged, ask your local Makita Authorized Service Center for repair.
13. When attaching the cord to the cord holder, be sure to attach it slowly and securely.
14. Always make sure that the tool or machine is switched off and the adapters are removed before attempting to perform inspection or maintenance of the tool or machine.
15. When using this unit with a tool equipped with a blade, be sure to keep the cord away from the blade.
16. Do not use this unit when you are using a safety harness.
17. Do not use this unit while you are climbing up in a tree.
18. Do not use this unit when you are wearing cordless fan jacket or cordless heated jacket.
19. Do not expose this unit to sparks.
20. When using this unit without wearing it, be sure to lay down the unit.
21. Do not let water enter into the cover.
22. Do not disassemble, repair, or modify the unit.
23. Be careful not to entangle the harness or belt by the tool or machine.
24. When using the unit, be careful not to cut the cords with the tool or machine.
6. Do not store and use the tool and battery cartridge in locations where the temperature may reach or exceed 50 °C (122 °F).
7. Do not incinerate the battery cartridge even if it is severely damaged or is completely worn out. The battery cartridge can explode in a fire.
8. Do not nail, cut, crush, throw, drop the battery cartridge, or hit against a hard object to the battery cartridge. Such conduct may result in a fire, excessive heat, or explosion.
9. Do not use a damaged battery.
10. The contained lithium-ion batteries are subject to the Dangerous Goods Legislation requirements.
For commercial transports e.g. by third parties, forwarding agents, special requirement on packaging and labeling must be observed.
For preparation of the item being shipped, consulting an expert for hazardous material is required. Please also observe possibly more detailed national regulations.
Tape or mask off open contacts and pack up the battery in such a manner that it cannot move around in the packaging.
11. When disposing of the battery cartridge, remove it from the tool and dispose of it in a safe place. Follow your local regulations relating to disposal of battery.
12. Use the batteries only with the products specified by Makita. Installing the batteries to non-compliant products may result in a fire, excessive heat, explosion, or leak of electrolyte.
13. If the tool is not used for a long period of time, the battery must be removed from the tool.
14. During and after use, the battery cartridge may take on heat which can cause burns or low temperature burns. Pay attention to the handling of hot battery cartridges.
15. Do not touch the terminal of the tool immediately after use as it may get hot enough to cause burns.
16. Do not allow chips, dust, or soil stuck into the terminals, holes, and grooves of the battery cartridge. It may result in poor performance or breakdown of the tool or battery cartridge.
17. Unless the tool supports the use near high-voltage electrical power lines, do not use the battery cartridge near a high-voltage electrical power lines. It may result in a malfunction or breakdown of the tool or battery cartridge.
18. Keep the battery away from children.

Important safety instructions for battery cartridge

1. Before using battery cartridge, read all instructions and cautionary markings on (1) battery charger, (2) battery, and (3) product using battery.
2. Do not disassemble or tamper the battery cartridge. It may result in a fire, excessive heat, or explosion.
3. If operating time has become excessively shorter, stop operating immediately. It may result in a risk of overheating, possible burns and even an explosion.
4. If electrolyte gets into your eyes, rinse them out with clear water and seek medical attention right away. It may result in loss of your eyesight.
5. Do not short the battery cartridge:
 - (1) Do not touch the terminals with any conductive material.
 - (2) Avoid storing battery cartridge in a container with other metal objects such as nails, coins, etc.
 - (3) Do not expose battery cartridge to water or rain.

A battery short can cause a large current flow, overheating, possible burns and even a breakdown.

SAVE THESE INSTRUCTIONS.

⚠ CAUTION: Only use genuine Makita batteries. Use of non-genuine Makita batteries, or batteries that have been altered, may result in the battery bursting causing fires, personal injury and damage. It will also void the Makita warranty for the Makita tool and charger.

Tips for maintaining maximum battery life

1. Charge the battery cartridge before completely discharged. Always stop tool operation and charge the battery cartridge when you notice less tool power.
2. Never recharge a fully charged battery cartridge. Overcharging shortens the battery service life.
3. Charge the battery cartridge with room temperature at 10 °C - 40 °C (50 °F - 104 °F). Let a hot battery cartridge cool down before charging it.
4. When not using the battery cartridge, remove it from the tool or the charger.
5. Charge the battery cartridge if you do not use it for a long period (more than six months).

PARTS DESCRIPTION

► Fig.1

1	Base plate	2	Battery box	3	Cord holder	4	Adapter pocket
5	Power button	6	Plug	7	Adapters for 36 V (18 V x 2) (optional accessory)	8	Adapter for 18 V (optional accessory)
9	Width adjustment belt	10	Waist belt	11	Shoulder harness	12	Socket

FUNCTIONAL DESCRIPTION

CAUTION: Always be sure that the unit is switched off and the battery cartridge is removed before adjusting or checking function on the unit.

Installing or removing battery cartridge

CAUTION: Always switch off the unit before installing or removing of the battery cartridge.

CAUTION: Hold the unit and the battery cartridge firmly when installing or removing battery cartridge. Failure to hold the unit and the battery cartridge firmly may cause them to slip off your hands and result in damage to the unit and battery cartridge and a personal injury.

CAUTION: When installing or removing the battery cartridge, place the unit on a flat and stable surface. Otherwise, the battery cartridge may fall accidentally and cause an injury.

1. Pull up the lever and open the cover of the battery box.
 2. Push the lock button, and then lock the cover with the lock button.
- Fig.2: 1. Lock button 2. Lever

CAUTION: Make sure that the cover is locked with the lock button securely. Otherwise, the cover may close accidentally, and cause an injury.

3. Install the battery cartridges.
4. Raise the cover to release the lock button, and then close the cover and lock the cover with the lever.

CAUTION: Make sure that the cover is closed securely and locked. Otherwise, water or rain may enter inside the battery box and cause an electric shock or malfunction.

NOTICE: When using this unit with 36 V (18 V x 2) battery-powered tool or machine, install at least one battery to battery port 1 or 2, and at least one battery to battery port 3 or 4.

NOTE: This unit automatically switches the batteries to be used among the installed batteries. The unit selects the appropriate battery every time the tool or machine is turned on.

NOTE: When using this unit with 18 V battery-powered tool or machine, install at least one battery cartridge to one of the battery ports.

To install the battery cartridge, align the tongue on the battery cartridge with the groove in the housing and slip it into place. Insert it all the way until it locks in place with a little click. If you can see the red indicator on the upper side of the button, it is not locked completely.

► Fig.3: 1. Battery port 2. Battery cartridge

To remove the battery cartridge, slide it from the unit while sliding the button on the front of the cartridge.

CAUTION: Always install the battery cartridge fully until the red indicator cannot be seen. If not, it may accidentally fall out of the unit, causing injury to you or someone around you.

CAUTION: Do not install the battery cartridge forcibly. If the cartridge does not slide in easily, it is not being inserted correctly.

Indicating the remaining battery capacity

Only for battery cartridges with the indicator

► Fig.4: 1. Indicator lamps 2. Check button

Press the check button on the battery cartridge to indicate the remaining battery capacity. The indicator lamps light up for a few seconds.

Indicator lamps			Remaining capacity
Lighted	Off	Blinking	
■	□	▧	75% to 100%
■ ■ ■ ■			
■ ■ ■	□		50% to 75%
■ ■	□ □		25% to 50%
■	□ □ □		0% to 25%
▧	□ □ □		Charge the battery.
■ ■	□ □		The battery may have malfunctioned.
□ □	■ ■		

NOTE: Depending on the conditions of use and the ambient temperature, the indication may differ slightly from the actual capacity.

Tool / battery protection system

The tool is equipped with a tool/battery protection system. This system automatically cuts off power to the motor to extend tool and battery life. The tool will automatically stop during operation if the tool or battery is placed under one of the following conditions:

Overload protection

When the tool or battery is operated in a manner that causes it to draw an abnormally high current, the tool automatically stops without any indication. In this situation, turn the tool off and stop the application that caused the tool to become overloaded. Then turn the tool on to restart.

Overheat protection

When the tool or battery is overheated, the tool stops automatically. In this case, let the tool and battery cool before turning the tool on again.

Overdischarge protection

When the battery capacity is not enough, the tool stops automatically. In this case, remove the battery from the tool and charge the battery.

Power button and battery indicator

CAUTION: Make sure that the tool or machine is turned off before turning on the unit. Otherwise, the tool or machine may start suddenly and cause an injury.

► Fig.5: 1. Main power lamp 2. Power button

To turn the power on, press the power button. The main power lamp lights up in green. To turn the power off, press the power button for a few seconds.

NOTE: If the unit and connected tool or machine are left unattended for 8 hours, the unit automatically turns off.

If the main power lamp blinks in green, the adapter is not connected to the unit, or the batteries are empty. In this case, connect the adapter to the unit, or charge the batteries. If the lamp keeps blinking in green, refer to the troubleshooting.

If the main power lamp blinks in red and green alternately, turn the power off, and then turn the power on. If the main power lamp keeps blinking in red and green alternately after turning the power on, ask your local Makita Authorized Service Center for repair.

Press the power button to indicate the remaining battery capacity. The indicator lamp that corresponds to each battery port lights up for approximately 5 seconds.

Indicator lamps			Remaining capacity
Lighted	Off	Blinking	
■	□	▧	50% to 100%
■ ■			
■	□		0% to 50%
▧	□		Charge the battery.

NOTE: The indicator lamps for remaining battery capacity is just for a reference. The actual battery capacity may differ depending on the usage conditions.

NOTE: If the tool or machine has indicator lamps for remaining battery capacity, do not refer to the indicator lamps of the tool or machine but to the indicator lamps of this unit.

Using the adapter pocket

CAUTION: Do not use this unit with the cord fixed using the hook and loop fastener of the adapter pocket.

You can put the adapters into the adapter pocket as shown in the figure.

► Fig.6: 1. Adapter 2. Adapter pocket

► Fig.7: 1. Adapter 2. Adapter pocket

ASSEMBLY

⚠ CAUTION: Always be sure that the unit is switched off and the battery cartridge is removed before carrying out any work on the unit.

Assembling the unit

1. Attach the battery box to the base plate as shown in the figure. Be sure to lock the levers on both sides of the base plate after attaching the battery box.

► Fig.8: 1. Lever 2. Battery box 3. Base plate

⚠ CAUTION: Make sure that the battery box is securely fixed to the base plate, and locked with levers. Otherwise, the battery box may fall when you wear the unit or use the unit, and cause an injury.

2. Adjust the position of the waist belt. Pull up the height adjustment lever, then adjust the position of the waist belt by sliding the base plate, and then return the lever.

► Fig.9: 1. Height adjustment lever 2. Base plate 3. Waist belt

NOTICE: If the height adjustment lever is loose, tighten the nut of the height adjustment lever. When tightening the nut, do not tighten it excessively. Otherwise, the height adjustment lever will not move.

► Fig.10: 1. Nut

3. Attach the adapter pocket to the waist belt with the hook and loop fastener as shown in the figure.

► Fig.11: 1. Adapter pocket

NOTE: The adapter pocket can be attached on either left or right side of the waist belt.

4. Adjust the width of the shoulder harness using the width adjustment belt.

► Fig.12: 1. Width adjustment belt

5. Wear the unit, then lock the buckle of the waist belt, and then adjust the length of the waist belt.

► Fig.13: 1. Buckle

NOTE: You can fold and fix the belt with the hook and loop fastener as shown in the figure.

► Fig.14: 1. Belt

6. Adjust the length of the shoulder harness.

► Fig.15: 1. Shoulder harness

NOTE: You can fold and fix the belt with the hook and loop fastener as shown in the figure.

► Fig.16: 1. Belt

OPERATION

⚠ CAUTION: When wearing the unit, be sure to put shoulder harness on your both shoulders. Otherwise, the unit may fall when you wear the unit or use the unit, and cause an injury.

⚠ CAUTION: When wearing the unit, be sure to wear the unit on your back. Otherwise, the unit may fall during operation and cause an injury.

⚠ CAUTION: Always switch off the tool or machine before turning on the unit, or connecting the plug of the adapter or power tool/machine to the socket of the battery box. Otherwise, the tool or machine may start suddenly and cause an injury.

Connecting the unit to the tool or machine

1. Pull out the cord from either left or right side of the battery box. When pulling out the cord, be sure to set the cord in the holders as shown in the figure.

► Fig.17: 1. Cord 2. Holder

2. Wear the unit.

3. Insert the plug of the adapter or power tool/machine into the socket of the battery box all the way so that the arrow mark on the plug is aligned with that on the socket.

► Fig.18: 1. Plug 2. Socket 3. Arrow mark

NOTICE: When disconnecting the plug and socket, do not hold the cords but hold the plug and socket. Otherwise, the cords may be damaged and cause a malfunction of the unit.

NOTE: The plug and socket are disconnected if a certain load is applied.

4. Install the adapters to the tool or machine in the same way as the battery cartridge.

► Fig.19: 1. Adapter

NOTICE: For 18 V battery-powered tool or machine, use the adapter for 18 V. For 36 V (18 V x 2) battery-powered tool or machine, use the adapters for 36 V (18 V x 2).

For direct connection type tool or machine, no adapter is required.

NOTICE: If you cannot install the adapters to the tool or machine when installing two adapters, swap one adapter with the other adapter and install them.

► Fig.20: 1. Adapter

NOTE: The direction of the cord of the adapter can be changed in the range of approximately 180 degrees.

5. Press the power button to turn the power on. To turn the power off, press the power button for a few seconds.

► Fig.21: 1. Power button

Using the cord holders

⚠ CAUTION: Attach only the cord of the battery box to the cord holders. Do not attach the cord of the adapters to the cord holders. Attaching the cord of the adapters may invite accident and cause an injury.

You can attach the cord of the battery box to the cord holders as shown in the figure.

► **Fig.22:** 1. Cord holder

You can also attach the cord using only the cord holder of the waist belt as shown in the figure.

► **Fig.23:** 1. Cord holder

The cord holders can be attached on either left or right side of the shoulder harness and waist belt.

► **Fig.24:** 1. Cord holder

Using the hanging band

Optional accessory

You can use the hanging band for cordless grass trimmer or cordless string trimmer with this unit.

Attaching the hanging band

1. Attach the hooks of the hanging band to the rings of the shoulder harness or waist belt as shown in the figure. Select the type of band and the connecting method appropriate for your usage.

► **Fig.25:** 1. Ring 2. Hook

► **Fig.26:** 1. Ring 2. Hook

► **Fig.27:** 1. Ring 2. Hook

► **Fig.28:** 1. Ring 2. Hook

NOTE: If the tool is bike handle type, attach the band so that the band passes through inside of the waist belt as shown in the figure.

► **Fig.29:** 1. Waist belt 2. Band

2. Attach the hook to the tool.

► **Fig.30:** 1. Hook

Detaching the tool

Push the levers on the buckle to unlock the buckle.

► **Fig.31:** 1. Lever

NOTE: The buckle is not equipped depending on the type of band.

Emergency detachment

1. Push the levers on the buckle of the waist belt to unlock the buckle.

► **Fig.32:** 1. Buckle 2. Lever

2. Take off the shoulder harness to release the tool and the unit.

► **Fig.33:** 1. Shoulder harness

MAINTENANCE

⚠ CAUTION: Always be sure that the unit is switched off and the battery cartridge is removed before attempting to perform inspection or maintenance.

NOTICE: Never use gasoline, benzine, thinner, alcohol or the like. Discoloration, deformation or cracks may result.

To maintain product SAFETY and RELIABILITY, repairs, any other maintenance or adjustment should be performed by Makita Authorized or Factory Service Centers, always using Makita replacement parts.

TROUBLESHOOTING

Before asking for repairs, conduct your own inspection first. If you find a problem that is not explained in the manual, do not attempt to dismantle the tool, machine, or unit. Instead, ask Makita Authorized Service Centers, always using Makita replacement parts for repairs.

State of abnormality	Main power lamp	Cause	Remedy
The tool or machine does not start.	The lamp lights up in green.	The adapters are not installed to the tool or machine.	Install the adapters to the tool or machine. Check that the adapters are installed securely.
		The tool or machine, or the cords of the adapters are overheated.	Cool down the tool or machine, and the unit.
		The tool or machine, or the unit is broken.	Ask Makita Authorized Service Centers for repair.
	The lamp blinks in green.	The plug of the adapter or power tool/machine and the socket of the battery box are not connected.	Connect the plug and the socket. Check that the plug and socket are connected securely.
			The remaining battery capacity is not enough.
		Two batteries are not installed to the unit when using the unit with the battery-powered tool or machine with higher voltage than 18V. The remaining battery capacity of two batteries is not enough.	Install at least one battery to battery port 1 or 2, and at least one battery to battery port 3 or 4. Charge the batteries, or replace the batteries with charged ones.
		The unit needs to switch the battery.	Switch off the tool or machine, and then back on. Press the power button of the unit.
		The cord of the unit is overheated.	Cool down the unit.
		The lamp blinks in red and green alternately.	The unit has detected an abnormality.
	The tool or machine, or the unit is broken.		Ask Makita Authorized Service Centers for repair.
	The lamp does not light up.	The unit is not turned on.	Turn on the unit.
		The batteries are not installed to the unit.	Install the batteries to the unit.
The remaining battery capacity is not enough.		Charge the batteries, or replace the batteries with charged ones.	
The unit is broken.		Ask Makita Authorized Service Centers for repair.	

OPTIONAL ACCESSORIES

NOTE: Some items in the list may be included in the tool package as standard accessories. They may differ from country to country.

CAUTION: These accessories or attachments are recommended for use with your Makita tool specified in this manual. The use of any other accessories or attachments might present a risk of injury to persons. Only use accessory or attachment for its stated purpose.

If you need any assistance for more details regarding these accessories, ask your local Makita Service Center.

- Makita genuine battery and charger
- Adapters for 36 V (18 V x 2)
- Adapter for 18 V

ESPECIFICAÇÕES

Indicação de uso

O adaptador de baterias tipo mochila permite que as baterias fiquem separadas da ferramenta ou máquina, o que o torna adequado para períodos prolongados de trabalho com a substituição das baterias instaladas.

Esta unidade pode ser utilizada com as ferramentas ou máquinas a seguir.

- Ferramenta ou máquina acionada por bateria de 18 V
- Ferramenta ou máquina acionada por baterias de 36 V (2 x 18 V)
- Ferramenta ou máquina acionada por baterias (conexão direta ao adaptador de baterias tipo mochila)

Sobre este manual de instruções

O termo “unidade” neste manual de instruções se refere ao adaptador de baterias tipo mochila.

Categoria de máquinas ou ferramentas compatíveis

- Motosserra a bateria, Podador de altura, Soprador a bateria, Tesoura para grama a bateria, Aparador de grama a bateria, Ferramenta multifuncional a bateria, Aparador de cerca viva a bateria, Tesoura para poda a bateria, Esmerilhadeira angular a bateria e Martetele rotativo a bateria*
* Exceto para os modelos DHR280 / DHR281 / DHR282 / DHR283

A categoria compatível da ferramenta ou máquina está sujeita a mudança sem aviso prévio. Consulte também o manual de instruções mais recente para obter informações sobre a categoria compatível da ferramenta ou máquina.

AVISO: Nunca use esta unidade com ferramentas ou máquinas categorizadas abaixo. O uso desta unidade com ferramentas ou máquinas não compatíveis poderá causar ferimentos pessoais ou defeitos de funcionamento.

- Pulverizador a bateria, Tesoura de jardim a bateria, Carrinho de mão a bateria, Bicicleta da a bateria, Aspirador costal a bateria, Aspirador de pó robotizado, Jaqueta ventilada a bateria e Jaqueta térmica a bateria

Bateria e carregador aplicáveis

Bateria	BL1815N / BL1820 / BL1820B / BL1830 / BL1830B / BL1840 / BL1840B / BL1850 / BL1850B / BL1860B
Carregador	DC18RC / DC18RD / DC18RE / DC18SD / DC18SE / DC18SF / DC18SH

- Alguns dos carregadores e baterias listados acima podem não estar disponíveis na sua região de residência.

AVISO: Use somente as baterias e carregadores listados acima. O uso de outras baterias e carregadores pode provocar ferimentos e/ou incêndios.

Símbolos

Os símbolos mostrados a seguir podem ser usados para o equipamento. Certifique-se de compreender o significado deles antes de usar o equipamento.



Leia o manual de instruções.



Para reduzir o risco de ferimentos, mantenha o cabo afastado de obstáculos.



Fechem bem a tampa para proteger contra a entrada de água ou chuva.



Li-ion

Apenas para países da UE
Não jogue equipamentos elétricos ou baterias no lixo doméstico! De acordo com as Diretivas Europeias sobre Disposição de Equipamentos Elétricos e Eletrônicos, Baterias e Acumuladores e Disposição de Baterias e Acumuladores, e sua aplicação conforme as leis nacionais, equipamentos elétricos e baterias descartados devem ser recolhidos em separado e encaminhados a uma instalação de reciclagem ecologicamente compatível.

AVISOS DE SEGURANÇA

Avisos de segurança do adaptador de baterias tipo mochila

1. **Certifique-se de ler o manual de instruções da ferramenta ou máquina antes do uso.**
2. **Não recolha nem carregue esta unidade segurando-a somente pelo cabo. Não puxe o cabo enquanto estiver com a unidade colocada no corpo ou se a estiver usando.**
3. **Antes de colocar a unidade no corpo, retire os adaptadores da ferramenta ou máquina.**
4. **Certifique-se de remover os adaptadores da ferramenta ou máquina ao se afastar destas, ou então retire a unidade do corpo.**
5. **Tome cuidado para não tropeçar no cabo durante a operação.**
6. **Não use esta unidade em uma superfície instável ou em locais altos instáveis.**
7. **Não utilize várias unidades conectadas umas às outras.**

8. Durante a operação, mantenha o cabo afastado de obstáculos. Se o cabo ficar enroscado em obstáculos, poderá provocar ferimentos sérios.
 9. Não insira os adaptadores no carregador.
 10. Não instale os adaptadores nos encaixes de baterias desta unidade.
 11. Esta unidade se destina exclusivamente ao uso com baterias de 18 V. Não use baterias que não sejam de 18 V.
 12. Inspeção a unidade, os cabos e a correia antes do uso. Se estiverem danificados, solicite reparos ao centro de assistência técnica autorizado Makita local.
 13. Quando conectar o cabo ao suporte do cabo, certifique-se de prendê-lo lentamente e com firmeza.
 14. Antes de realizar qualquer trabalho de inspeção ou manutenção na ferramenta ou máquina, verifique se ela está desligada e se os adaptadores foram removidos.
 15. Quando usar esta unidade com uma ferramenta equipada com uma lâmina, certifique-se de manter o cabo afastado da lâmina.
 16. Não use esta unidade se estiver usando um arnês de segurança.
 17. Não use esta unidade ao subir em uma árvore.
 18. Não use esta unidade se estiver usando uma jaqueta ventilada a bateria ou jaqueta térmica a bateria.
 19. Não exponha esta unidade a faíscas.
 20. Quando usar esta unidade sem colocá-la no corpo, certifique-se de colocá-la na posição horizontal.
 21. Não permita o ingresso de água dentro da tampa.
 22. Não desmonte, repare nem altere esta unidade.
 23. Tome cuidado para que a correia ou o cinto não enrosquem na ferramenta ou máquina.
 24. Quando usar a unidade, tome cuidado para não cortar os cabos com a ferramenta ou máquina.
5. Não provoque um curto-circuito na bateria:
 - (1) Não toque nos terminais com nenhum material condutor.
 - (2) Não guarde a bateria junto com outros objetos metálicos, tais como pregos, moedas, etc.
 - (3) Não exponha a bateria à chuva ou água. Um curto-circuito na bateria pode causar sobrecarga de corrente, aquecimento excessivo ou possíveis queimaduras ou avarias.
 6. Não guarde nem use a ferramenta e a bateria em locais onde a temperatura possa atingir ou ultrapassar 50°C.
 7. Não queime a bateria mesmo se estiver severamente danificada ou gasta. A bateria pode explodir no fogo.
 8. Não perfure, corte, amasse, arremesse ou derrube a bateria, nem a atinja com um objeto rígido. Isto poderia resultar em incêndio, aquecimento excessivo ou explosão.
 9. Não utilize uma bateria danificada.
 10. As baterias de íons de lítio desta máquina estão sujeitas aos requisitos da legislação de produtos perigosos.

Para transportes comerciais, por exemplo por terceiros e agentes de embarque, os requisitos especiais referentes a embalagem e rotulagem devem ser obedecidos.

Para a preparação do item sendo expedido, é necessário consultar um especialista em materiais perigosos. Considere também que as regulamentações nacionais podem ser mais detalhadas e devem ser obedecidas.

Coloque fita ou tape os contatos abertos e embale a bateria de maneira que não se mova dentro da embalagem.
 11. Para descartar a bateria, retire-a da ferramenta e descarte-a em um local seguro. Siga as regulamentações locais referentes ao descarte de baterias.
 12. Use as baterias somente com os produtos especificados pela Makita. A instalação das baterias com produtos não compatíveis poderá resultar em incêndio, aquecimento excessivo, explosão ou vazamento de eletrólito.
 13. A bateria deverá ser retirada da ferramenta caso esta não vá ser usada por um período de tempo prolongado.
 14. Durante e após o uso, a bateria pode ficar quente e causar queimaduras normais ou queimaduras de baixa temperatura. Preste atenção ao manusear baterias quentes.
 15. Não toque no terminal da ferramenta imediatamente depois de usá-la, uma vez que ele pode ficar quente o bastante para provocar queimaduras.
 16. Não permita que aparas, poeira ou solo fiquem presos nos terminais, furos e ranhuras da bateria. Isso poderia resultar no desempenho deficiente ou em avarias da ferramenta ou da bateria.

Instruções de segurança importantes para o cartucho da bateria

1. Antes de utilizar a bateria, leia todas as instruções e notas de precaução do (1) carregador de bateria, da (2) bateria e do (3) produto usando a bateria.
2. Não desmonte nem adultere a bateria. Isto poderia resultar em incêndio, aquecimento excessivo ou explosão.
3. Se o tempo de operação se tornar excessivamente mais curto, pare imediatamente a operação. Operação nessas condições poderá resultar em superaquecimento, possíveis queimaduras e até explosão.
4. Caso caia eletrólitos em seus olhos, lave-os com água limpa e procure assistência de um médico imediatamente. Esse acidente pode resultar na perda de visão.

17. **A menos que a ferramenta seja compatível com o uso nas proximidades de linhas elétricas de alta tensão, não a use próximo a estas.** Isso poderia resultar em problemas de funcionamento ou em avarias da ferramenta ou da bateria.
18. **Mantenha a bateria fora do alcance de crianças.**

GUARDE ESTAS INSTRUÇÕES.

⚠️ PRECAUÇÃO: Use somente baterias Makita originais. O uso de baterias Makita não originais ou baterias que foram alteradas pode causar a explosão da bateria e resultar em incêndio, ferimentos às pessoas na área e danos aos equipamentos. O uso de baterias não originais cancela a garantia Makita tanto para a ferramenta quanto para o carregador da bateria.

Dicas para manter a vida útil máxima da bateria

1. **Carregue a bateria antes de uma descarga completa. Sempre pare a operação da ferramenta e carregue a bateria quando notar perda de potência.**
2. **Nunca recarregue uma bateria completamente carregada. O carregamento demorado diminuirá a vida útil da bateria.**
3. **Carregue a bateria em uma temperatura ambiente entre 10°C e 40°C. Deixe a bateria esfriar antes de carregá-la.**
4. **Quando não estiver usando a bateria, remova-a da ferramenta ou do carregador.**
5. **Carregue a bateria se não utilizá-la por um longo período de tempo (mais de seis meses).**

DESCRIÇÃO DAS PEÇAS

► Fig.1

1	Placa-base	2	Caixa das baterias	3	Suporte do cabo	4	Bolso dos adaptadores
5	Botão liga/desliga	6	Plugue	7	Adaptadores para 36 V (2 x 18 V) (acessório opcional)	8	Adaptador para 18 V (acessório opcional)
9	Correia de ajuste da largura	10	Cinto	11	Correia de ombro	12	Soquete

DESCRIÇÃO FUNCIONAL

⚠️ PRECAUÇÃO: Antes de executar ajustes ou de verificar o funcionamento da unidade, verifique se ela está desligada e se a bateria foi retirada.

Instalação ou remoção da bateria

⚠️ PRECAUÇÃO: Desligue a unidade antes de colocar ou retirar a bateria.

⚠️ PRECAUÇÃO: Segure a unidade e a bateria com firmeza ao colocar ou retirar a bateria. Deixar de segurar a unidade e a bateria com firmeza pode fazer com que elas escorreguem de suas mãos, sofram danos e causem ferimentos pessoais.

⚠️ PRECAUÇÃO: Para instalar ou remover a bateria, coloque a unidade sobre uma superfície plana e estável. Caso contrário, a bateria poderá cair acidentalmente e causar ferimentos.

1. Levante o fecho e abra a tampa da caixa das baterias.
2. Pressione o botão de travamento e prenda a tampa no botão de travamento.

► Fig.2: 1. Botão de travamento 2. Fecho

⚠️ PRECAUÇÃO: Certifique-se de que tampa está bem presa no botão de travamento. Caso contrário, a tampa poderá fechar acidentalmente e provocar ferimentos.

3. Instale as baterias.
4. Levante a tampa para soltar o botão de travamento e feche a tampa, travando-a com o fecho.

⚠️ PRECAUÇÃO: Certifique-se de que tampa está fechada com segurança e travada. Caso contrário, água ou chuva poderão entrar na caixa das baterias e provocar choque elétrico ou defeitos de funcionamento.

OBSERVAÇÃO: Quando usar esta unidade com uma ferramenta ou máquina acionada por bateria de 36 V (2 x 18 V), instale pelo menos uma bateria no encaixe de bateria 1 ou 2 e pelo menos uma no encaixe de bateria 3 ou 4.

NOTA: Esta unidade troca automaticamente as baterias a serem usadas entre as baterias instaladas. A unidade seleciona a bateria apropriada sempre que a ferramenta ou máquina é ligada.

NOTA: Quando usar esta unidade com uma ferramenta ou máquina acionada por bateria de 18 V, instale pelo menos uma bateria em um dos encaixes de bateria.

Para inserir a bateria, alinhe a sua lingueta com a ranhura no compartimento e deslize-a no lugar. Coloque-a até o fim até ouvir um clique, indicando que está travada. Se puder ver o indicador vermelho no lado superior do botão, significa que não está completamente travada.

► **Fig.3:** 1. Encaixe de bateria 2. Bateria

Para retirar a bateria, deslize-a para fora da unidade enquanto desliza o botão na frente da bateria.

⚠PRECAUÇÃO: Coloque sempre a bateria completamente, até não poder ver mais o indicador vermelho. Caso contrário, ela poderá cair da unidade acidentalmente e provocar ferimentos em você ou em alguém próximo.

⚠PRECAUÇÃO: Não force a colocação da bateria. Se ela não deslizar com facilidade é porque não está sendo colocada corretamente.

Indicação da capacidade restante das baterias

Somente para baterias com o indicador

► **Fig.4:** 1. Lâmpadas indicadoras 2. Botão de checagem

Pressione o botão de checagem na bateria para ver a capacidade restante das baterias. As lâmpadas indicadoras acendem por alguns segundos.

Lâmpadas indicadoras			Capacidade restante
Acesa	Desl	Piscando	
■	□	▧	75% a 100%
■	■	■	
■	■	■	
■	■	■	
■	■	■	
■	■	■	
■	■	■	50% a 75%
■	■	■	25% a 50%
■	■	■	0% a 25%
■	■	■	Carregue a bateria.
■	■	■	A bateria pode ter falhado.

NOTA: Dependendo das condições de uso e da temperatura ambiente, a indicação pode ser um pouco diferente da capacidade real.

Sistema de proteção da ferramenta / bateria

A ferramenta é equipada com um sistema de proteção da ferramenta/bateria. Esse sistema corta automaticamente a alimentação de energia do motor para prolongar a vida útil da ferramenta e da bateria. A ferramenta para automaticamente durante a operação se uma das seguintes condições ocorrer com ela ou com a bateria:

Proteção contra sobrecarga

Quando a operação da ferramenta ou da bateria provoca um consumo anormalmente alto de corrente, a ferramenta para automaticamente sem nenhum aviso. Nesse caso, desligue a ferramenta e interrompa a operação que provocou a sobrecarga. Em seguida, ligue a ferramenta para reiniciar.

Proteção contra superaquecimento

Quando a ferramenta ou a bateria aquecem demais, a ferramenta para automaticamente. Nesse caso, aguarde até que a ferramenta e a bateria esfriem antes de ligar a ferramenta novamente.

Proteção contra descarga excessiva

Quando a capacidade da bateria não é suficiente, a ferramenta para automaticamente. Nesse caso, remova a bateria da ferramenta e a coloque para carregar.

Botão liga/desliga e indicador da bateria

⚠PRECAUÇÃO: Certifique-se de que a ferramenta ou máquina está desligada antes de ligar a unidade. Caso contrário, a ferramenta ou máquina poderá ser acionada repentinamente e provocar ferimentos.

► **Fig.5:** 1. Lâmpada da alimentação principal
2. Botão liga/desliga

Para ligar a alimentação, pressione o botão liga/desliga. A lâmpada da alimentação principal acenderá em verde. Para desligar a alimentação, pressione o botão liga/desliga por alguns segundos.

NOTA: Se a unidade e a ferramenta ou máquina conectada forem deixadas sem supervisão por 8 horas, a unidade desligará automaticamente.

Se a lâmpada da alimentação principal piscar em verde, ou o adaptador não está conectado à unidade ou as baterias estão descarregadas. Nesse caso, conecte o adaptador à unidade ou recarregue as baterias. Se a lâmpada continuar piscando em verde, consulte a seção de identificação e resolução de problemas. Se a lâmpada da alimentação principal piscar em vermelho e verde alternadamente, desligue e religue a alimentação. Se a lâmpada da alimentação principal continuar a piscar em vermelho e verde alternadamente depois que a alimentação for ligada, solicite reparos ao seu centro de assistência técnica autorizado Makita local.

Pressione o botão liga/desliga para verificar a capacidade restante das baterias. A lâmpada indicadora correspondente a cada encaixe de bateria acenderá por cerca de 5 segundos.

Lâmpadas indicadoras			Capacidade restante
Acesa	Desl	Piscando	
			50% a 100%
			0% a 50%
			Carregue a bateria.

NOTA: A lâmpada indicadora da carga remanescente da bateria é apenas para referência. A carga real da bateria pode diferir de acordo com as condições de uso.

NOTA: Se a ferramenta ou máquina tiver lâmpadas indicadoras para a capacidade remanescente da bateria, não consulte essas lâmpadas indicadoras, mas sim as da unidade.

Uso do bolso dos adaptadores

⚠PRECAUÇÃO: Não use esta unidade com o cabo preso no fecho de velcro do bolso dos adaptadores.

Os adaptadores podem ser colocados no bolso dos adaptadores conforme mostrado na figura.

► Fig.6: 1. Adaptador 2. Bolso dos adaptadores

► Fig.7: 1. Adaptador 2. Bolso dos adaptadores

MONTAGEM

⚠PRECAUÇÃO: Antes de executar qualquer trabalho com a unidade, verifique se ela está desligada e se a bateria foi retirada.

Montagem da unidade

1. Prenda a caixa das baterias à placa-base conforme mostrado na figura. Certifique-se de travar os fechos em ambos os lados da placa-base depois de prender a caixa das baterias.

► Fig.8: 1. Fecho 2. Caixa das baterias 3. Placa-base

⚠PRECAUÇÃO: Certifique-se de que a caixa das baterias está fixada com firmeza à placa-base e travada com os fechos. Caso contrário, a caixa das baterias poderá cair quando a unidade estiver colocada em seu corpo ou quando você a estiver usando, provocando ferimentos.

2. Ajuste a posição do cinto. Puxe a alavanca de ajuste de altura para cima, ajuste a posição do cinto deslizando a placa-base e retorne a alavanca.

► Fig.9: 1. Alavanca de ajuste de altura 2. Placa-base 3. Cinto

OBSERVAÇÃO: Se a alavanca de ajuste de altura estiver frouxa, aperte a porca da alavanca de ajuste de altura. Não aperte a porca excessivamente. Se isso for feito, a alavanca de ajuste de altura não se moverá.
► Fig.10: 1. Porca

3. Prenda o bolso dos adaptadores no cinto usando o fecho de velcro, conforme mostrado na figura.

► Fig.11: 1. Bolso dos adaptadores

NOTA: O bolso dos adaptadores pode ser colocado tanto no lado esquerdo do cinto quanto no direito.

4. Ajuste a largura da correia de ombro usando a correia de ajuste da largura.

► Fig.12: 1. Correia de ajuste da largura

5. Coloque a unidade no corpo, engate a fivela no cinto e ajuste o comprimento do cinto.

► Fig.13: 1. Fivela

NOTA: É possível dobrar e prender o cinto usando o fecho de velcro, conforme mostrado na figura.

► Fig.14: 1. Cinto

6. Ajuste o comprimento da correia de ombro.

► Fig.15: 1. Correia de ombro

NOTA: É possível dobrar e prender a correia usando o fecho de velcro, conforme mostrado na figura.

► Fig.16: 1. Correia

OPERAÇÃO

⚠PRECAUÇÃO: Quando colocar a unidade no corpo, certifique-se de colocar a correia de ombro sobre ambos os ombros. Caso contrário, a unidade poderá cair quando estiver colocada em seu corpo ou quando você a estiver usando, provocando ferimentos.

⚠PRECAUÇÃO: Quando usar a unidade colocada em seu corpo, certifique-se de posicioná-la em suas costas. Caso contrário, a unidade poderá cair durante a operação e causar ferimentos.

⚠PRECAUÇÃO: Desligue sempre a ferramenta ou máquina antes de ligar a unidade ou de conectar o plugue do adaptador ou da ferramenta/máquina motorizada ao soquete da caixa das baterias. Caso contrário, a ferramenta ou máquina poderá ser acionada repentinamente e provocar ferimentos.

Como conectar a unidade à ferramenta ou máquina

1. Puxe o cabo para fora do lado esquerdo ou direito da caixa das baterias. Ao puxar o cabo, certifique-se de encaixá-lo nos suportes, conforme mostrado na figura.

► Fig.17: 1. Cabo 2. Suporte

2. Coloque a unidade no corpo.

3. Insira o plugue do adaptador ou da ferramenta/máquina motorizada no soquete da caixa das baterias até o fim, de modo que a marca da seta no plugue fique alinhada à do soquete.

► **Fig.18:** 1. Plugue 2. Soquete 3. Marca da seta

OBSERVAÇÃO: Quando desconectar o plugue do soquete, não puxe pelos cabos; segure no plugue e no soquete. Caso contrário, os cabos poderão sofrer danos e provocar defeitos de funcionamento da unidade.

NOTA: O plugue e o soquete são desconectados quando uma certa carga é aplicada.

4. Instale os adaptadores na ferramenta ou máquina da mesma maneira que a bateria.

► **Fig.19:** 1. Adaptador

OBSERVAÇÃO: Para ferramentas ou máquinas acionadas por baterias de 18 V, use o adaptador para 18 V. Para ferramentas ou máquinas acionadas por baterias de 36 V (2 x 18 V), use adaptadores para 36 V (2 x 18 V).

Ferramentas ou máquinas com conexão direta não requerem adaptador.

OBSERVAÇÃO: Se não for possível instalar os adaptadores na ferramenta ou máquina ao instalar dois adaptadores, troque um adaptador com o outro e instale-os.

► **Fig.20:** 1. Adaptador

NOTA: A direção do cabo do adaptador pode ser alterada em aproximadamente 180 graus.

5. Pressione o botão liga/desliga para ligar a alimentação. Para desligar a alimentação, pressione o botão liga/desliga por alguns segundos.

► **Fig.21:** 1. Botão liga/desliga

Como usar os suportes do cabo

PRECAUÇÃO: Prenda somente o cabo da caixa das baterias nos suportes do cabo. Não prenda o cabo dos adaptadores nos suportes do cabo. Prender o cabo dos adaptadores pode favorecer a ocorrência de acidentes e causar ferimentos.

O cabo da caixa das baterias pode ser preso nos suportes do cabo conforme mostrado na figura.

► **Fig.22:** 1. Suporte do cabo

Também é possível prender o cabo usando somente o suporte do cabo localizado no cinto, conforme mostrado na figura.

► **Fig.23:** 1. Suporte do cabo

Os suportes do cabo podem ser colocados tanto no lado esquerdo da correia de ombro e do cinto quanto no direito.

► **Fig.24:** 1. Suporte do cabo

Como usar a cinta de suspensão

Acessório opcional

A cinta de suspensão pode ser usada para a tesoura para grama a bateria ou o aparador de grama a bateria com esta unidade.

Como conectar a cinta de suspensão

1. Prenda os ganchos da cinta de suspensão aos anéis da correia de ombro ou do cinto, conforme mostrado na figura. Selecione o tipo de cinta e o método de conexão apropriado à sua aplicação.

► **Fig.25:** 1. Anel 2. Gancho

► **Fig.26:** 1. Anel 2. Gancho

► **Fig.27:** 1. Anel 2. Gancho

► **Fig.28:** 1. Anel 2. Gancho

NOTA: Se a ferramenta tiver empunhadura do tipo guidão de bicicleta, conecte a cinta de forma que ela passe por dentro do cinto, conforme mostrado na figura.

► **Fig.29:** 1. Cinto 2. Cinta

2. Conecte o gancho à ferramenta.

► **Fig.30:** 1. Gancho

Como desconectar a ferramenta

Pressione os fechos de pressão da fivela para destravá-la.

► **Fig.31:** 1. Fecho de pressão

NOTA: A fivela pode não estar instalada, dependendo do tipo de cinta.

Desengate de emergência

1. Pressione os fechos de pressão da fivela do cinto para destravar a fivela.

► **Fig.32:** 1. Fivela 2. Fecho de pressão

2. Tire a correia de ombro para soltar a ferramenta e a unidade.

► **Fig.33:** 1. Correia de ombro

MANUTENÇÃO

PRECAUÇÃO: Antes de realizar qualquer trabalho de inspeção ou manutenção, verifique se a unidade está desligada e se a bateria foi removida.

OBSERVAÇÃO: Nunca use gasolina, benzina, diluente, álcool ou produtos semelhantes. Pode ocorrer descoloração, deformação ou rachaduras.

Para manter a SEGURANÇA e a CONFIABILIDADE do produto, os reparos e qualquer outra manutenção ou ajustes devem ser feitos pelos centros autorizados de assistência técnica da Makita ou na própria fábrica da Makita, utilizando sempre peças originais Makita.

SOLUÇÃO DE PROBLEMAS

Antes de solicitar reparos, execute primeiro a sua própria inspeção. Se encontrar um problema que não esteja explicado no manual, não tente desmontar a ferramenta, a máquina ou a unidade. Em vez disso, solicite serviço a um centro de assistência técnica autorizado da Makita, usando sempre peças de reposição originais Makita.

Estado de anormalidade	Lâmpada da alimentação principal	Causa	Reparação
A ferramenta ou máquina não liga.	A lâmpada acende em verde.	Os adaptadores não estão instalados na ferramenta ou máquina.	Instale os adaptadores na ferramenta ou máquina. Verifique se os adaptadores estão instalados corretamente.
		A ferramenta, máquina ou os cabos dos adaptadores estão demasiadamente quentes.	Deixe a ferramenta, máquina e a unidade esfriarem.
		A ferramenta, máquina ou a unidade estão quebradas.	Solicite reparos a um centro de assistência técnica autorizado Makita.
	A lâmpada pisca em verde.	Nem o plugue do adaptador ou da ferramenta/máquina motorizada, nem o soquete da caixa das baterias estão conectados.	Conecte o plugue e o soquete. Verifique se o plugue e o soquete estão conectados com firmeza.
			A carga remanescente da bateria não é suficiente.
		Não há duas baterias instaladas na unidade para uso com uma ferramenta ou máquina acionada por baterias com tensão superior a 18 V. A carga remanescente das duas baterias não é suficiente.	Instale pelo menos uma bateria no encaixe de bateria 1 ou 2 e pelo menos uma no encaixe de bateria 3 ou 4. Recarregue as baterias ou troque-as por outras carregadas.
		A unidade precisa trocar de bateria.	Desligue a ferramenta ou máquina e torne a ligar. Pressione o botão liga/desliga da unidade.
		O cabo da unidade está demasiadamente quente.	Desligue a unidade e torne a ligar.
			Deixe a unidade esfriar.
	A lâmpada pisca em vermelho e verde alternadamente.	A unidade detectou uma anormalidade.	Desligue a unidade e torne a ligar.
		A ferramenta, máquina ou a unidade estão quebradas.	Solicite reparos a um centro de assistência técnica autorizado Makita.
	A lâmpada não acende.	A unidade não está ligada.	Ligue a unidade.
As baterias não estão instaladas na unidade.		Instale as baterias na unidade.	
A carga remanescente da bateria não é suficiente.		Recarregue as baterias ou troque-as por outras carregadas.	
A unidade está quebrada.		Solicite reparos a um centro de assistência técnica autorizado Makita.	

ACESSÓRIOS OPCIONAIS

⚠️ PRECAUÇÃO: Os acessórios ou extensões especificados neste manual são recomendados para utilização com a sua ferramenta Makita. A utilização de quaisquer outros acessórios ou extensões pode causar risco de ferimentos. Utilize o acessório ou extensão apenas para o fim a que se destina.

- Adaptadores para 36 V (2 x 18 V)
- Adaptador para 18 V

NOTA: Alguns itens da lista podem estar incluídos na embalagem da ferramenta como acessórios padrão. Eles podem variar de país para país.

Se necessitar de informações adicionais relativas a estes acessórios, solicite-as ao centro de assistência técnica Makita em sua região.

- Baterias e carregadores originais Makita

SPÉCIFICATIONS

Utilisations

Le support d'alimentation portable permet de séparer les batteries et l'outil ou la machine, rendant possible le travail de longue durée en permutant les batteries installées.

Cet appareil peut être utilisé avec les outils ou machines suivants.

- Outil ou machine fonctionnant sur une batterie de 18 V
- Outil ou machine fonctionnant sur des batteries de 36 V (18 V x 2)
- Outil ou machine fonctionnant sur une batterie (connexion directe au support d'alimentation portable)

À propos de ce mode d'emploi

Le terme « appareil » dans ce mode d'emploi fait référence au support d'alimentation portable.

Catégorie d'outil ou de machine compatible

- Tronçonneuse sans fil, Élagueuse à perche sans fil, Souffleur sans fil, Coupe-herbe sans fil, Moteur multi-fonctions sans fil, Taille-haie sans fil, Taille-herbes sans fil, Taille haie sur perche sans-fil, Meuleuse d'angle sans fil, Perforateur sans fil*
* À l'exception de DHR280 / DHR281 / DHR282 / DHR283

La catégorie d'outil ou de machine compatible est susceptible d'être modifiée sans préavis. Consultez le mode d'emploi le plus récent pour obtenir des informations sur la catégorie d'outil ou de machine compatible.

⚠ AVERTISSEMENT : N'utilisez jamais cet appareil avec un outil ou une machine des catégories ci-dessous. L'utilisation de cet appareil avec un outil ou une machine non compatible présente un risque de blessure ou de dysfonctionnement.

- Pulvérisateur de jardin sans-fil, Sécateur à batterie, Brouette à batterie, Vélo à assistance électrique, Aspirateur dorsal sans fil, Aspirateur robot, Blouson ventilé sans fil, Veste chauffante

Batterie et chargeur applicables

Batterie	BL1815N / BL1820 / BL1820B / BL1830 / BL1830B / BL1840 / BL1840B / BL1850 / BL1850B / BL1860B
Chargeur	DC18RC / DC18RD / DC18RE / DC18SD / DC18SE / DC18SF / DC18SH

- Certains chargeurs et batteries répertoriés ci-dessus peuvent ne pas être disponibles selon la région où vous résidez.

⚠ AVERTISSEMENT : N'utilisez que les batteries et les chargeurs répertoriés ci-dessus. L'utilisation d'autres batteries et chargeurs peut provoquer des blessures et/ou un incendie.

Symboles

Vous trouverez ci-dessous les symboles susceptibles d'être utilisés pour l'appareil. Veillez à comprendre leur signification avant toute utilisation.



Lire le mode d'emploi.



Afin de réduire le risque de blessure, éloignez le cordon des obstacles.



Fermez solidement le couvercle pour éviter la pénétration d'eau ou de pluie.



Li-ion

Uniquement pour les pays européens
Ne jetez pas les appareils électriques ou les batteries avec vos ordures ménagères ! Conformément aux directives européennes relatives aux déchets d'équipements électriques et électroniques et aux piles et accumulateurs ainsi qu'aux déchets de piles et d'accumulateurs et leur mise en œuvre conformément aux lois nationales, les équipements électriques et les piles et batteries en fin de vie doivent faire l'objet d'une collecte sélective et être confiés à une usine de recyclage respectueuse de l'environnement.

CONSIGNES DE SÉCURITÉ

Consignes de sécurité pour support d'alimentation portable

1. **Veillez à lire le mode d'emploi de l'outil ou de la machine avant utilisation.**
2. **Évitez de saisir ou de transporter cet appareil uniquement par son cordon. Ne tirez pas sur le cordon tant que vous portez ou utilisez cet appareil.**
3. **Avant de porter l'appareil, retirez les adaptateurs de l'outil ou de la machine.**
4. **Lorsque vous laissez l'outil ou la machine, veillez à retirer les adaptateurs de l'outil ou de la machine, ou ôtez l'appareil de votre corps.**
5. **Prenez garde de ne pas trébucher sur le cordon pendant le fonctionnement.**
6. **N'utilisez pas cet appareil sur une surface instable ou un endroit en hauteur instable.**

7. N'utilisez pas plusieurs appareils en raccordant un appareil à un autre.
 8. Pendant le fonctionnement, éloignez le cordon des obstacles. Si le cordon est coincé par des obstacles, il peut provoquer de graves blessures.
 9. N'insérez pas les adaptateurs dans le chargeur.
 10. N'installez pas les adaptateurs dans les orifices pour batterie de cet appareil.
 11. Cet appareil est conçu exclusivement pour l'utilisation avec des batteries de 18 V. N'utilisez pas d'autres batteries que des batteries de 18 V.
 12. Inspectez l'appareil, les cordons et le harnais avant utilisation. S'ils sont endommagés, demandez à votre centre de service après-vente Makita local agréé de les réparer.
 13. Lorsque vous fixez le cordon au porte-cordon, veillez à l'attacher lentement et solidement.
 14. Assurez-vous toujours que l'outil ou la machine est hors tension et que les adaptateurs sont retirés avant d'effectuer tout travail d'inspection ou d'entretien sur l'outil ou la machine.
 15. Lorsque vous utilisez cet appareil avec un outil pourvu d'une lame, veillez à éloigner le cordon de la lame.
 16. N'utilisez pas cet appareil lorsque vous utilisez un harnais de sécurité.
 17. N'utilisez pas cet appareil lorsque vous grimpez dans un arbre.
 18. N'utilisez pas cet appareil lorsque vous portez un blouson ventilé sans fil ou une veste chauffante.
 19. N'exposez pas cet appareil à des étincelles.
 20. Lorsque vous utilisez cet appareil sans le porter, veillez à le poser à plat.
 21. Ne laissez pas l'eau pénétrer dans le couvercle.
 22. Ne démontez, ni ne réparez ou modifiez l'appareil.
 23. Veillez à ne pas emmêler le harnais ou la ceinture avec l'outil ou la machine.
 24. Lorsque vous utilisez l'appareil, veillez à ne pas couper les cordons avec l'outil ou la machine.
4. Si l'électrolyte pénètre dans vos yeux, rincez-les à l'eau claire et consultez immédiatement un médecin. Il y a risque de perte de la vue.
 5. Ne court-circuitez pas la batterie :
 - (1) Ne touchez les bornes avec aucun matériau conducteur.
 - (2) Évitez de ranger la batterie dans un conteneur avec d'autres objets métalliques, par exemple des clous, des pièces de monnaie, etc.
 - (3) N'exposez pas la batterie à l'eau ou à la pluie.

Un court-circuit de la batterie peut provoquer une intensité de courant élevée, une surchauffe, parfois des brûlures et même une panne.
 6. Ne rangez ni n'utilisez l'outil et la batterie dans un endroit où la température risque d'atteindre ou de dépasser 50 °C.
 7. Ne jetez pas la batterie au feu même si elle est sérieusement endommagée ou complètement épuisée. La batterie peut exploser au contact du feu.
 8. Abstenez-vous de clouer, couper, écraser, jeter, laisser tomber la batterie, ou de la heurter contre un objet dur. Cela pourrait entraîner un incendie, une chaleur excessive ou une explosion.
 9. N'utilisez pas la batterie si elle est endommagée.
 10. Les batteries au lithium-ion contenues sont soumises aux exigences de la législation sur les marchandises dangereuses.

Lors du transport commercial par des tierces parties ou des transitaires par exemple, des exigences spécifiques en matière d'étiquetage et d'emballage doivent être respectées. Pour la préparation de l'article expédié, il est nécessaire de consulter un expert en matériel dangereux. Veuillez également respecter les réglementations nationales susceptibles d'être plus détaillées.

Recouvrez les contacts exposés avec du ruban adhésif ou du ruban de masquage et emballez la batterie de telle sorte qu'elle ne puisse pas bouger dans l'emballage.
 11. Lors de la mise au rebut de la batterie, retirez-la de l'outil et jetez-la en lieu sûr. Suivez les réglementations locales en matière de mise au rebut des batteries.
 12. Utilisez les batteries uniquement avec les produits spécifiés par Makita. L'insertion de batteries dans des produits non conformes peut provoquer un incendie, une chaleur excessive, une explosion ou une fuite de l'électrolyte.
 13. Lorsque vous n'utilisez pas l'outil pendant une période prolongée, la batterie doit être retirée de l'outil.
 14. Pendant et après l'utilisation, la batterie peut chauffer, ce qui peut entraîner des brûlures, y compris en cas de température relativement basse. Manipulez les batteries chaudes avec précaution.

Consignes de sécurité importantes pour la batterie

1. Avant d'utiliser la batterie, lisez toutes les instructions et précautions relatives (1) au chargeur de batterie, (2) à la batterie, et (3) au produit utilisant la batterie.
2. Ne désassemblez pas et ne modifiez pas la batterie. Cela pourrait entraîner un incendie, une chaleur excessive ou une explosion.
3. Cessez immédiatement l'utilisation si le temps de fonctionnement devient excessivement court. Il y a risque de surchauffe, de brûlures, voire d'explosion.

15. Ne touchez pas la borne de l'outil immédiatement après utilisation car elle peut être assez chaude pour provoquer des brûlures.
16. Évitez que des copeaux, de la poussière ou du sol adhèrent aux bornes, aux trous et aux rainures de la batterie. Cela pourrait réduire les performances ou casser l'outil ou la batterie.
17. À moins que l'outil prenne en charge un tel usage, n'utilisez pas la batterie à proximité de lignes électriques haute tension. Cela pourrait entraîner un dysfonctionnement ou casser l'outil ou la batterie.
18. Conservez la batterie hors de portée des enfants.

CONSERVEZ CES INSTRUCTIONS.

⚠ ATTENTION : N'utilisez que des batteries Makita d'origine. L'utilisation de batteries de marque autre que Makita ou de batteries modifiées peut provoquer l'explosion des batteries, ce qui présente un risque d'incendie, de dommages matériels et corporels. Cela annulera également la garantie Makita pour l'outil et le chargeur Makita.

Conseils pour assurer la durée de vie optimale de la batterie

1. Chargez la batterie avant qu'elle ne soit complètement déchargée. Arrêtez toujours l'outil et rechargez la batterie quand vous remarquez que la puissance de l'outil diminue.
2. Ne rechargez jamais une batterie complètement chargée. La surcharge réduit la durée de service de la batterie.
3. Chargez la batterie à une température ambiante comprise entre 10 °C et 40 °C. Avant de charger une batterie chaude, laissez-la refroidir.
4. Lorsque vous n'utilisez pas la batterie, retirez-la de l'outil ou du chargeur.
5. Rechargez la batterie si elle est restée inutilisée pendant une période prolongée (plus de six mois).

DESCRIPTION DES PIÈCES

► Fig.1

1	Plaque du socle	2	Boîtier de batterie	3	Porte-cordon	4	Poche pour adaptateur
5	Bouton d'alimentation	6	Fiche	7	Adaptateurs pour 36 V (18 V x 2) (accessoire en option)	8	Adaptateur pour 18 V (accessoire en option)
9	Courroie de réglage de la largeur	10	Ceinture ventrale	11	Bandoulière	12	Douille

DESCRIPTION DU FONCTIONNEMENT

⚠ ATTENTION : Assurez-vous toujours que l'appareil est hors tension et que sa batterie est retirée avant de l'ajuster ou de vérifier son fonctionnement.

Insertion ou retrait de la batterie

⚠ ATTENTION : Éteignez toujours l'appareil avant de mettre en place ou de retirer la batterie.

⚠ ATTENTION : Tenez fermement l'appareil et la batterie lors de la mise en place ou du retrait de la batterie. Si vous ne tenez pas fermement l'appareil et la batterie, ils peuvent vous glisser des mains, et s'abîmer ou vous blesser.

⚠ ATTENTION : Lors de la mise en place ou du retrait de la batterie, placez l'appareil sur une surface plane et stable. Sinon, la batterie pourrait tomber accidentellement et provoquer des blessures.

1. Levez le levier et ouvrez le couvercle du boîtier de batterie.
2. Enfoncez le bouton de verrouillage, puis verrouillez le couvercle avec le bouton de verrouillage.

► Fig.2: 1. Bouton de verrouillage 2. Levier

⚠ ATTENTION : Assurez-vous que le couvercle est bien verrouillé avec le bouton de verrouillage. Sinon, le couvercle pourrait se fermer accidentellement et provoquer des blessures.

3. Mettez les batteries en place.
4. Soulevez le couvercle pour libérer le bouton de verrouillage, puis fermez le couvercle et verrouillez-le avec le levier.

⚠ ATTENTION : Assurez-vous que le couvercle est bien fermé et verrouillé. Sinon, de l'eau ou de la pluie peut pénétrer à l'intérieur du boîtier de batterie et provoquer une électrocution ou un dysfonctionnement.

REMARQUE : Lorsque vous utilisez cet appareil avec un outil ou une machine fonctionnant sur des batteries de 36 V (18 V x 2), installez au moins une batterie dans l'orifice pour batterie 1 ou 2, et au moins une batterie dans l'orifice pour batterie 3 ou 4.

NOTE : Cet appareil change automatiquement de batterie à utiliser entre les batteries installées. L'appareil sélectionne la batterie appropriée à chaque mise sous tension de l'outil ou de la machine.

NOTE : Lorsque vous utilisez cet appareil avec un outil ou une machine fonctionnant sur une batterie de 18 V, installez au moins une batterie dans l'un des orifices pour batterie.

Pour mettre en place la batterie, alignez la languette sur la batterie avec la rainure sur le compartiment et insérez-la. Insérez-la à fond jusqu'à ce qu'un léger déclic se fasse entendre. Si le voyant rouge sur le dessus du bouton est visible, cela signifie qu'elle n'est pas bien verrouillée.

► **Fig.3:** 1. Orifice pour batterie 2. Batterie

Pour retirer la batterie, faites-la glisser hors de l'appareil tout en faisant glisser le bouton à l'avant de la batterie.

⚠ ATTENTION : Insérez toujours complètement la batterie jusqu'à ce que le voyant rouge ne soit plus visible. Sinon, elle pourrait tomber accidentellement de l'appareil, au risque de vous blesser ou de blesser quelqu'un se trouvant à proximité.

⚠ ATTENTION : N'insérez pas la batterie de force. Si elle ne glisse pas facilement, c'est que vous ne l'insérez pas correctement.

Indication de la charge restante de la batterie

Uniquement pour les batteries avec voyant lumineux

► **Fig.4:** 1. Témoins 2. Bouton de vérification

Appuyez sur le bouton de vérification sur la batterie pour indiquer la charge restante de la batterie. Les témoins s'allument pendant quelques secondes.

Témoins			Charge restante
Allumé	Éteint	Clignotant	
			75 % à 100 %
			50 % à 75 %
			25 % à 50 %
			0 % à 25 %
			Chargez la batterie.
			Anomalie possible de la batterie.

NOTE : Selon les conditions d'utilisation et la température ambiante, l'indication peut être légèrement différente de la capacité réelle.

Système de protection de l'outil/la batterie

L'outil est équipé d'un système de protection de l'outil/la batterie. Ce système coupe automatiquement l'alimentation vers le moteur pour prolonger la durée de vie de l'outil et de la batterie. Si l'outil ou la batterie se trouve dans l'une des situations suivantes, l'outil cessera automatiquement de fonctionner.

Protection contre la surcharge

Lorsque l'outil ou la batterie est utilisé d'une manière provoquant un appel de courant anormalement élevé, l'outil s'arrête automatiquement sans indication. Dans ce cas, éteignez l'outil et arrêtez la tâche ayant provoqué la surcharge de l'outil. Puis rallumez l'outil pour reprendre la tâche.

Protection contre la surchauffe

En cas de surchauffe de l'outil ou de la batterie, l'outil s'arrête automatiquement. Dans ce cas, laissez l'outil et la batterie refroidir avant de rallumer l'outil.

Protection contre la décharge totale de la batterie

Lorsque la charge de la batterie est insuffisante, l'outil s'arrête automatiquement. Dans ce cas, retirez la batterie de l'outil et chargez-la.

Bouton d'alimentation et témoin de la batterie

⚠ ATTENTION : Assurez-vous de la mise hors tension de l'outil ou de la machine avant de mettre l'appareil sous tension. Autrement, l'outil ou la machine peut démarrer brusquement et provoquer des blessures.

► **Fig.5:** 1. Témoin d'alimentation principale 2. Bouton d'alimentation







Pour mettre sous tension, appuyez sur le bouton d'alimentation. Le témoin d'alimentation principale s'allume en vert. Pour mettre hors tension, appuyez sur le bouton d'alimentation pendant quelques secondes.

NOTE : Si l'appareil et l'outil ou la machine connectés sont laissés sans surveillance pendant 8 heures, l'appareil s'éteint automatiquement.

Si le témoin d'alimentation principale s'allume en vert, l'adaptateur n'est pas connecté à l'appareil, ou les batteries sont vides. Dans ce cas, connectez l'adaptateur à l'appareil, ou chargez les batteries. Si le témoin continue de clignoter en vert, consultez le guide de dépannage.

Si le témoin d'alimentation principale clignote en alternance en rouge et en vert, mettez hors tension, puis sous tension. Si le témoin d'alimentation principale continue de clignoter en alternance en rouge et en vert après la mise sous tension, demandez à votre centre de service après-vente Makita local agréé d'effectuer la réparation.

Appuyez sur le bouton d'alimentation pour indiquer la charge restante de la batterie. Le voyant lumineux qui correspond à chaque orifice pour batterie s'allume pendant environ 5 secondes.

Témoins			Charge restante
Allumé	Éteint	Clignotant	
			50 % à 100 %
			0 % à 50 %
			Chargez la batterie.

NOTE : Le voyant lumineux indiquant la charge restante de la batterie est à titre indicatif uniquement. La charge réelle de la batterie peut être différente selon les conditions d'utilisation.

NOTE : Si l'outil ou la machine comporte un voyant lumineux indiquant la charge restante de la batterie, ne vous référez pas au voyant lumineux de l'outil ou la machine, mais au voyant lumineux de cet appareil.

Utilisation de la poche pour adaptateur

⚠ ATTENTION : N'utilisez pas cet appareil avec le cordon fixé au moyen de la fixation auto-agrippante de la poche pour adaptateur.

Vous pouvez placer les adaptateurs dans la poche pour adaptateur comme illustré sur la figure.

► **Fig.6:** 1. Adaptateur 2. Poche pour adaptateur

► **Fig.7:** 1. Adaptateur 2. Poche pour adaptateur

ASSEMBLAGE

⚠ ATTENTION : Assurez-vous toujours que l'appareil est hors tension et que sa batterie est retirée avant d'effectuer toute tâche dessus.

Assemblage de l'appareil

1. Fixez le boîtier de batterie sur la plaque du socle comme illustré sur la figure. Veillez à verrouiller les leviers des deux côtés de la plaque du socle après avoir fixé le boîtier de batterie.

► **Fig.8:** 1. Levier 2. Boîtier de batterie 3. Plaque du socle

⚠ ATTENTION : Assurez-vous que le boîtier de batterie est solidement fixé à la plaque du socle et verrouillé avec les leviers. Sinon, le boîtier de batterie pourrait tomber lorsque vous portez ou utilisez l'appareil, et provoquer des blessures.

2. Ajustez la position de la ceinture ventrale. Tirez vers le haut le levier de réglage de la hauteur, puis ajustez la position de la ceinture ventrale en faisant glisser la plaque du socle, puis ramenez le levier.

► **Fig.9:** 1. Levier de réglage de la hauteur 2. Plaque du socle 3. Ceinture ventrale

REMARQUE : Si le levier de réglage de la hauteur est desserré, serrez son écrou. Lorsque vous serrez l'écrou, ne serrez pas trop fort. Sinon, le levier de réglage de la hauteur ne bougera pas.

► **Fig.10:** 1. Écrou

3. Fixez la poche pour adaptateur à la ceinture ventrale avec la fixation auto-agrippante comme illustré sur la figure.

► **Fig.11:** 1. Poche pour adaptateur

NOTE : La poche pour adaptateur peut être fixée du côté gauche ou du côté droit de la ceinture ventrale.

4. Ajustez la largeur de la bandoulière au moyen de la courroie de réglage de la largeur.

► **Fig.12:** 1. Courroie de réglage de la largeur

5. Portez l'appareil, fermez la boucle de la ceinture ventrale, puis ajustez la longueur de la ceinture ventrale.

► **Fig.13:** 1. Boucle

NOTE : Vous pouvez plier et fixer la courroie avec la fixation auto-agrippante comme illustré sur la figure.

► **Fig.14:** 1. Courroie

6. Ajustez la longueur de la bandoulière.

► **Fig.15:** 1. Bandoulière

NOTE : Vous pouvez plier et fixer la courroie avec la fixation auto-agrippante comme illustré sur la figure.

► **Fig.16:** 1. Courroie

UTILISATION

⚠ ATTENTION : Lorsque vous portez l'appareil, veillez à placer la bandoulière sur vos deux épaules. Sinon, l'appareil pourrait tomber lorsque vous le portez ou l'utilisez, et provoquer des blessures.

⚠ ATTENTION : Lorsque vous portez l'appareil, veillez à le porter sur votre dos. Sinon, l'appareil pourrait tomber pendant l'utilisation et provoquer des blessures.

⚠ ATTENTION : Mettez toujours l'outil ou la machine hors tension avant de mettre l'appareil sous tension, ou de brancher la fiche de l'adaptateur ou de l'outil électrique/machine sur la douille du boîtier de batterie. Autrement, l'outil ou la machine peut démarrer brusquement et provoquer des blessures.

Branchement de l'appareil sur l'outil ou la machine

1. Tirez sur le cordon depuis le côté gauche ou droit du boîtier de batterie. Lorsque vous tirez sur le cordon, veillez à le placer dans les supports comme illustré sur la figure.

► **Fig.17:** 1. Cordon 2. Support

2. Portez l'appareil.

3. Insérez à fond la fiche de l'adaptateur ou de l'outil électrique/machine dans la douille du boîtier de batterie, de sorte que le repère fléché sur la fiche soit aligné avec celui sur la douille.

► **Fig.18:** 1. Fiche 2. Douille 3. Repère fléché

REMARQUE : Lorsque vous débranchez la fiche et la douille, ne tenez pas les cordons, mais tenez la fiche et la douille. Autrement, les cordons pourraient être endommagés et provoquer un dysfonctionnement de l'appareil.

NOTE : La fiche et la douille sont déconnectées si une certaine charge est appliquée.

4. Installez les adaptateurs sur l'outil ou la machine de la même manière que la batterie.

► **Fig.19:** 1. Adaptateur

REMARQUE : Pour un outil ou une machine fonctionnant sur une batterie de 18 V, utilisez l'adaptateur pour 18 V. Pour un outil ou une machine fonctionnant sur des batteries de 36 V (18 V x 2), utilisez les adaptateurs pour 36 V (18 V x 2).

Pour un outil ou une machine de type connexion directe, aucun adaptateur n'est nécessaire.

REMARQUE : Si vous ne parvenez pas à installer les adaptateurs sur l'outil ou la machine lorsque vous installez les deux adaptateurs, échangez-les et installez-les.

► **Fig.20:** 1. Adaptateur

NOTE : Le sens du cordon de l'adaptateur peut être modifié dans une plage de 180 degrés environ.

5. Appuyez sur le bouton d'alimentation pour mettre sous tension. Pour mettre hors tension, appuyez sur le bouton d'alimentation pendant quelques secondes.

► **Fig.21:** 1. Bouton d'alimentation

Utilisation des porte-cordons

⚠ ATTENTION : Fixez uniquement le cordon du boîtier de batterie sur les porte-cordons. Ne fixez pas le cordon des adaptateurs sur les porte-cordons. Fixer le cordon des adaptateurs est propice aux accidents et aux blessures.

Vous pouvez fixer le cordon du boîtier de batterie sur les porte-cordons comme illustré sur la figure.

► **Fig.22:** 1. Porte-cordon

Vous pouvez également fixer le cordon en utilisant uniquement le porte-cordon de la ceinture ventrale comme illustré sur la figure.

► **Fig.23:** 1. Porte-cordon

Les porte-cordons peuvent être fixés du côté gauche ou du côté droit de la bandoulière et de la ceinture ventrale.

► **Fig.24:** 1. Porte-cordon

Utilisation de la lanière de suspension

Accessoire en option

Vous pouvez utiliser la lanière de suspension pour le coupe herbe sans fil avec cet appareil.

Fixation de la lanière de suspension

1. Fixez les crochets de la lanière de suspension sur les anneaux de la bandoulière ou de la ceinture ventrale comme illustré sur la figure. Sélectionnez le type de lanière et la méthode de raccordement appropriés pour votre utilisation.

► **Fig.25:** 1. Anneau 2. Crochet

► **Fig.26:** 1. Anneau 2. Crochet

► **Fig.27:** 1. Anneau 2. Crochet

► **Fig.28:** 1. Anneau 2. Crochet

NOTE : Si l'outil est de type poignée guidon, fixez la lanière de sorte qu'elle passe par l'intérieur de la ceinture ventrale comme illustré sur la figure.

► **Fig.29:** 1. Ceinture ventrale 2. Lanière

2. Fixez le crochet à l'outil.

► **Fig.30:** 1. Crochet

Retrait de l'outil

Enfoncez les leviers sur la boucle pour débloquer la boucle.

► **Fig.31:** 1. Levier

NOTE : La boucle n'est pas installée selon le type de lanière.

Retrait d'urgence

1. Enfoncez les leviers sur la boucle de la ceinture ventrale pour débloquer la boucle.

► **Fig.32:** 1. Boucle 2. Levier

2. Enlevez la bandoulière pour libérer l'outil et l'appareil.

► **Fig.33:** 1. Bandoulière

ENTRETIEN

⚠ATTENTION : Assurez-vous toujours que l'appareil est hors tension et que la batterie est retirée avant d'y effectuer tout travail d'inspection ou d'entretien.

REMARQUE : N'utilisez jamais d'essence, benzène, diluant, alcool ou autre produit similaire. Cela risquerait de provoquer la décoloration, la déformation ou la fissuration de l'outil.

Pour assurer la SÉCURITÉ et la FIABILITÉ du produit, toute réparation, tout travail d'entretien ou de réglage doivent être effectués par un centre d'entretien Makita agréé, avec des pièces de rechange Makita.

GUIDE DE DÉPANNAGE

Avant de faire une demande de réparation, effectuez d'abord vous-même une inspection. Si vous rencontrez un problème non documenté dans le mode d'emploi, n'essayez pas de démonter l'outil, la machine ou l'appareil. Demandez plutôt à un centre de service après-vente Makita agréé d'effectuer la réparation au moyen de pièces de rechange Makita.

État d'anomalie	Témoin d'alimentation principale	Cause	Solution
L'outil ou la machine ne démarre pas.	Le témoin s'allume en vert.	Les adaptateurs ne sont pas installés sur l'outil ou la machine.	Installez les adaptateurs sur l'outil ou la machine. Vérifiez que les adaptateurs sont solidement installés.
		L'outil ou la machine, ou les cordons des adaptateurs présentent une surchauffe.	Laissez refroidir l'outil ou la machine, et l'appareil.
		L'outil ou la machine, ou l'appareil sont cassés.	Demandez à un centre de service après-vente Makita agréé d'effectuer la réparation.
Le témoin clignote en vert.	Le témoin clignote en vert.	La fiche de l'adaptateur ou de l'outil électrique/machine et la douille du boîtier de batterie ne sont pas connectées.	Connectez la fiche et la douille. Vérifiez que la fiche et la douille sont solidement connectées.
		La charge restante de la batterie est insuffisante.	Rechargez les batteries ou remplacez-les par des batteries chargées.
		Deux batteries ne sont pas installées dans l'appareil lorsque vous utilisez l'appareil avec un outil ou une machine fonctionnant sur des batteries dont la tension est supérieure à 18 V. La charge restante des deux batteries est insuffisante.	Installez au moins une batterie dans l'orifice pour batterie 1 ou 2, et au moins une batterie dans l'orifice pour batterie 3 ou 4. Rechargez les batteries ou remplacez-les par des batteries chargées.
		L'appareil doit changer de batterie.	Mettez l'outil ou la machine hors tension, puis à nouveau sous tension. Appuyez sur le bouton d'alimentation de l'appareil.
		Le cordon de l'appareil présente une surchauffe.	Laissez refroidir l'appareil.
		Le témoin clignote en rouge et en vert en alternance.	Le témoin clignote en rouge et en vert en alternance.
L'outil ou la machine, ou l'appareil sont cassés.	Demandez à un centre de service après-vente Makita agréé d'effectuer la réparation.		
Le témoin ne s'allume pas.	Le témoin ne s'allume pas.	L'appareil n'est pas sous tension.	Mettez l'appareil sous tension.
		Les batteries ne sont pas installées dans l'appareil.	Installez les batteries dans l'appareil.
		La charge restante de la batterie est insuffisante.	Rechargez les batteries ou remplacez-les par des batteries chargées.
		L'appareil est cassé.	Demandez à un centre de service après-vente Makita agréé d'effectuer la réparation.

ACCESSOIRES EN OPTION

⚠ ATTENTION : Ces accessoires ou pièces complémentaires sont recommandés pour l'utilisation avec l'outil Makita spécifié dans ce mode d'emploi. L'utilisation de tout autre accessoire ou pièce complémentaire peut comporter un risque de blessure. N'utilisez les accessoires ou pièces complémentaires qu'aux fins auxquelles ils ont été conçus.

Pour obtenir plus de détails sur ces accessoires, contactez votre centre d'entretien local Makita.

- Batterie et chargeur Makita d'origine
- Adaptateurs pour 36 V (18 V x 2)
- Adaptateur pour 18 V

NOTE : Il se peut que certains éléments de la liste soient compris dans l'emballage de l'outil en tant qu'accessoires standard. Ils peuvent varier d'un pays à l'autre.

TECHNISCHE DATEN

Vorgesehene Verwendung

Die rückentragbare Akku-Bank ermöglicht es, die Akkus von Werkzeug oder Maschine zu trennen, weshalb sie für Langzeitarbeit durch Wechseln der eingesetzten Akkus geeignet ist.

Dieses Gerät kann mit den folgenden Werkzeugen oder Maschinen verwendet werden.

- Batteriebetriebenes Werkzeug oder Maschine von 18 V
- Batteriebetriebenes Werkzeug oder Maschine von 36 V (18 V × 2)
- Batteriebetriebenes Werkzeug oder Maschine (Direktverbindung zur rückentragbaren Akku-Bank)

Info zu dieser Gebrauchsanleitung

Der Begriff „Gerät“ in dieser Gebrauchsanleitung bezieht sich auf die rückentragbare Akku-Bank.

Kompatible Werkzeug- oder Maschinenkategorie

- Akku-Kettensäge, Akku-Stangensäge, Gebläse, Akku-Rasentrimmer, Multifunktions-Antrieb, Akku-Heckenschere, Akku-Grasschere, Akku-Heckenschneider, Akku-Winkelschleifer, Akku-Bohrhammer*
* Außer DHR280 / DHR281 / DHR282 / DHR283

Änderungen der kompatiblen Werkzeug- oder Maschinenkategorie ohne Ankündigung vorbehalten. Informationen über die kompatible Werkzeug- oder Maschinenkategorie entnehmen Sie bitte der neuesten Gebrauchsanleitung.

⚠️ WARNUNG: Benutzen Sie dieses Gerät niemals mit Werkzeugen oder Maschinen der nachstehenden Kategorien. Wird dieses Gerät mit nicht kompatiblen Werkzeugen oder Maschinen benutzt, kann es zu Personenschäden oder einer Funktionsstörung kommen.

- Akku Drucksprüngergerät, Akku-Astschere, Akku-Schubkarre, Fahrrad mit Hilfsmotor, Akku-Rucksackstaubsauger 2x18 V, Akku- Saugroboter, Akku-Klima-Jacke, Akku-Thermo-Jacke

Zutreffende Akkus und Ladegeräte

Akku	BL1815N / BL1820 / BL1820B / BL1830 / BL1830B / BL1840 / BL1840B / BL1850 / BL1850B / BL1860B
Ladegerät	DC18RC / DC18RD / DC18RE / DC18SD / DC18SE / DC18SF / DC18SH

- Einige der oben aufgelisteten Akkus und Ladegeräte sind je nach Ihrem Wohngebiet eventuell nicht erhältlich.

⚠️ WARNUNG: Verwenden Sie nur die oben aufgeführten Akkus und Ladegeräte. Bei Verwendung irgendwelcher anderer Akkus und Ladegeräte besteht Verletzungs- und/oder Brandgefahr.

Symbole

Nachfolgend werden Symbole beschrieben, die für das Gerät verwendet werden können. Machen Sie sich unbedingt vor der Benutzung mit ihrer Bedeutung vertraut.



Betriebsanleitung lesen.



Um die Verletzungsgefahr zu verringern, halten Sie das Kabel von Hindernissen fern.



Schließen Sie die Abdeckung einwandfrei zum Schutz vor Eindringen von Wasser oder Regen.



Li-ion

Nur für EG-Länder
Entsorgen Sie Elektrogeräte oder Akkus nicht zusammen mit dem Hausmüll! Unter Einhaltung der Europäischen Richtlinie über Elektro- und Elektronik-Altgeräte, Batterien, Akkus sowie verbrauchte Batterien und Akkus und ihre Umsetzung gemäß den Landesgesetzen müssen Elektrogeräte und Batterien bzw. Akkus, die das Ende ihrer Lebensdauer erreicht haben, getrennt gesammelt und einer umweltgerechten Recycling-Einrichtung zugeführt werden.

SICHERHEITSWARNUNGEN

Sicherheitswarnungen für rückentragbare Akku-Bank

1. **Lesen Sie unbedingt die Gebrauchsanleitung des Werkzeugs oder der Maschine vor der Benutzung durch.**
2. **Halten oder tragen Sie dieses Gerät nicht nur am Kabel. Ziehen Sie nicht am Kabel, während Sie dieses Gerät tragen oder benutzen.**
3. **Entfernen Sie die Adapter von Werkzeug oder Maschine, bevor Sie dieses Gerät tragen.**
4. **Wenn Sie das Werkzeug oder die Maschine verlassen, entfernen Sie die Adapter von Werkzeug oder Maschine, oder entfernen Sie das Gerät von Ihrem Körper.**
5. **Achten Sie darauf, dass Sie während der Arbeit nicht über das Kabel stolpern.**

6. Benutzen Sie dieses Gerät nicht auf einer instabilen Fläche oder an instabilen hohen Stellen.
 7. Benutzen Sie nicht mehrere zusammengeslossene Geräte.
 8. Halten Sie das Kabel während der Arbeit von Hindernissen fern. Falls das Kabel an Hindernissen hängen bleibt, kann es zu ernsthaften Verletzungen kommen.
 9. Führen Sie die Adapter nicht in das Ladegerät ein.
 10. Installieren Sie die Adapter nicht in den Akkudocks dieses Gerätes.
 11. Dieses Gerät ist ausschließlich für den Einsatz mit 18-V-Akkus ausgelegt. Verwenden Sie keine anderen Akkus außer 18-V-Akkus.
 12. Überprüfen Sie Gerät, Kabel und Tragegurt vor Gebrauch. Falls sie beschädigt sind, wenden Sie sich für eine Reparatur an Ihr autorisiertes Makita-Servicecenter vor Ort.
 13. Befestigen Sie das Kabel langsam und sicher am Kabelhalter.
 14. Vergewissern Sie sich vor der Durchführung von Inspektions- oder Wartungsarbeiten an Werkzeug oder Maschine stets, dass das Werkzeug bzw. die Maschine ausgeschaltet und die Adapter abgenommen sind.
 15. Wenn Sie dieses Gerät mit einem Werkzeug verwenden, das mit einem Messer bzw. Blatt ausgestattet ist, halten Sie das Kabel unbedingt von Messer bzw. Blatt entfernt.
 16. Benutzen Sie dieses Gerät nicht, wenn Sie einen Sicherheitsgurt angelegt haben.
 17. Benutzen Sie dieses Gerät nicht, während Sie auf einen Baum klettern.
 18. Benutzen Sie dieses Gerät nicht, wenn Sie eine Akku-Klimajacke oder eine Akku-Thermojacke tragen.
 19. Setzen Sie dieses Gerät keinen Funken aus.
 20. Wenn Sie dieses Gerät benutzen, ohne es zu tragen, legen Sie das Gerät unbedingt nieder.
 21. Achten Sie darauf, dass kein Wasser in die Abdeckung eindringt.
 22. Unterlassen Sie Zerlegen, Reparieren oder Abändern des Gerätes.
 23. Achten Sie darauf, dass der Tragegurt oder der Gurt sich nicht an Werkzeug oder Maschine verfängt.
 24. Achten Sie bei der Benutzung des Gerätes darauf, dass die Kabel nicht von dem Werkzeug oder der Maschine durchgeschnitten werden.
3. Falls die Betriebszeit beträchtlich kürzer geworden ist, stellen Sie den Betrieb sofort ein. Anderenfalls besteht die Gefahr von Überhitzung, möglichen Verbrennungen und sogar einer Explosion.
 4. Falls Elektrolyt in Ihre Augen gelangt, waschen Sie sie mit sauberem Wasser aus, und begeben Sie sich unverzüglich in ärztliche Behandlung. Anderenfalls können Sie Ihre Sehkraft verlieren.
 5. Der Akku darf nicht kurzgeschlossen werden:
 - (1) Die Kontakte dürfen nicht mit leitfähigem Material berührt werden.
 - (2) Lagern Sie den Akku nicht in einem Behälter zusammen mit anderen Metallgegenständen, wie z. B. Nägel, Münzen usw.
 - (3) Setzen Sie den Akku weder Wasser noch Regen aus.

Ein Kurzschluss des Akkus verursacht starken Stromfluss, der Überhitzung, mögliche Verbrennungen und einen Defekt zur Folge haben kann.
 6. Lagern und benutzen Sie das Werkzeug und den Akku nicht an Orten, an denen die Temperatur 50 °C erreichen oder überschreiten kann.
 7. Versuchen Sie niemals, den Akku zu verbrennen, selbst wenn er stark beschädigt oder vollkommen verbraucht ist. Der Akku kann im Feuer explodieren.
 8. Unterlassen Sie Nageln, Schneiden, Zerquetschen, Werfen, Fallenlassen des Akkus oder Schlagen des Akkus mit einem harten Gegenstand. Eine solche Handlung kann zu einem Brand, übermäßiger Hitzeentwicklung oder einer Explosion führen.
 9. Benutzen Sie keine beschädigten Akkus.
 10. Die enthaltenen Lithium-Ionen-Akkus unterliegen den Anforderungen der Gefahrgut-Gesetzgebung.

Für kommerzielle Transporte, z. B. durch Dritte oder Spediteure, müssen besondere Anforderungen zu Verpackung und Etikettierung beachtet werden.

Zur Vorbereitung des zu transportierenden Artikels ist eine Beratung durch einen Experten für Gefahrgut erforderlich. Bitte beachten Sie möglicherweise ausführlichere nationale Vorschriften. Überkleben oder verdecken Sie offene Kontakte, und verpacken Sie den Akku so, dass er sich in der Verpackung nicht umher bewegen kann.
 11. Entfernen Sie den Akku zum Entsorgen vom Werkzeug, und entsorgen Sie ihn an einem sicheren Ort. Befolgen Sie die örtlichen Vorschriften bezüglich der Entsorgung von Akkus.
 12. Verwenden Sie die Akkus nur mit den von Makita angegebenen Produkten. Das Einsetzen der Akkus in nicht konforme Produkte kann zu einem Brand, übermäßiger Hitzebildung, einer Explosion oder Auslaufen von Elektrolyt führen.
 13. Soll das Werkzeug längere Zeit nicht benutzt werden, muss der Akku vom Werkzeug entfernt werden.

Wichtige Sicherheitsanweisungen für Akku

1. Lesen Sie vor der Benutzung des Akkus alle Anweisungen und Warnhinweise, die an (1) Ladegerät, (2) Akku und (3) Akkuwerkzeug angebracht sind.
2. Unterlassen Sie Zerlegen oder Manipulieren des Akkus. Es kann sonst zu einem Brand, übermäßiger Hitzeentwicklung oder einer Explosion kommen.
3. Soll das Werkzeug längere Zeit nicht benutzt werden, muss der Akku vom Werkzeug entfernt werden.

14. Bei und nach dem Gebrauch kann der Akku heiß werden, was Verbrennungen oder Niedertemperaturverbrennungen verursachen kann. Beachten Sie die Handhabung von heißen Akkus.
15. Berühren Sie nicht den Anschlusskontakt des Werkzeugs unmittelbar nach dem Gebrauch, da er heiß genug werden kann, um Verbrennungen zu verursachen.
16. Achten Sie darauf, dass sich keine Späne, Staub oder Schmutz in den Anschlusskontakten, Löchern und Nuten des Akkus absetzen. Dies kann zu einer Leistungseinbuße oder Betriebsstörung des Werkzeugs oder des Akkus führen.
17. Wenn das Werkzeug den Einsatz in der Nähe einer Hochspannungs-Stromleitung nicht unterstützt, benutzen Sie den Akku nicht in der Nähe einer Hochspannungs-Stromleitung. Dies kann zu einer Funktionsstörung oder Betriebsstörung des Werkzeugs oder des Akkus führen.
18. Halten Sie die Batterie von Kindern fern.

DIESE ANWEISUNGEN AUFBEWAHREN.

⚠VORSICHT: Verwenden Sie nur Original-Makita-Akkus. Die Verwendung von Nicht-Original-Makita-Akkus oder von Akkus, die abgeändert worden sind, kann zum Bersten des Akkus und daraus resultierenden Bränden, Personenschäden und Beschädigung führen. Außerdem wird dadurch die Makita-Garantie für das Makita-Werkzeug und -Ladegerät ungültig.

Hinweise zur Aufrechterhaltung der maximalen Akku-Nutzungsdauer

1. Laden Sie den Akku, bevor er vollkommen erschöpft ist. Schalten Sie das Werkzeug stets aus, und laden Sie den Akku, wenn Sie ein Nachlassen der Werkzeulleistung feststellen.
2. Unterlassen Sie erneutes Laden eines voll aufgeladenen Akkus. Überladen führt zu einer Verkürzung der Nutzungsdauer des Akkus.
3. Laden Sie den Akku bei Raumtemperatur zwischen 10 – 40 °C. Lassen Sie einen heißen Akku abkühlen, bevor Sie ihn laden.
4. Wenn Sie den Akku nicht benutzen, nehmen Sie ihn vom Werkzeug oder Ladegerät ab.
5. Der Akku muss geladen werden, wenn er lange Zeit (länger als sechs Monate) nicht benutzt wird.

BEZEICHNUNG DER TEILE

► Abb.1

1	Grundplatte	2	Akkukasten	3	Kabelhalter	4	Adaptertasche
5	Ein-Aus-Taste	6	Stecker	7	Adapter für 36 V (18 V x 2) (Sonderzubehör)	8	Adapter für 18 V (Sonderzubehör)
9	Breitereinstellriemen	10	Hüftgurt	11	Schultergurt	12	Buchse

FUNKTIONSBESCHREIBUNG

⚠VORSICHT: Vergewissern Sie sich vor der Durchführung von Einstellungen oder Funktionsprüfungen des Gerätes stets, dass das Gerät ausgeschaltet und der Akku abgenommen ist.

Anbringen und Abnehmen des Akkus

⚠VORSICHT: Schalten Sie das Gerät stets aus, bevor Sie den Akku anbringen oder abnehmen.

⚠VORSICHT: Halten Sie das Gerät und den Akku beim Anbringen oder Abnehmen des Akkus sicher fest. Wenn Sie das Gerät und den Akku nicht sicher festhalten, können sie Ihnen aus der Hand rutschen, was zu einer Beschädigung des Gerätes und des Akkus und zu Personenschäden führen kann.

⚠VORSICHT: Legen Sie das Gerät zum Anbringen oder Abnehmen des Akkus auf eine flache und stabile Fläche. Anderenfalls kann der Akku versehentlich herunterfallen und eine Verletzung verursachen.

1. Ziehen Sie den Hebel hoch, und öffnen Sie die Abdeckung des Akkukastens.

2. Drücken Sie den Sperrknopf, und verriegeln Sie dann die Abdeckung mit dem Sperrknopf.

► **Abb.2:** 1. Sperrknopf 2. Hebel

⚠ VORSICHT: Vergewissern Sie sich, dass die Abdeckung einwandfrei mit dem Sperrknopf verriegelt ist. Anderenfalls kann sich die Abdeckung versehentlich schließen und eine Verletzung verursachen.

3. Setzen Sie die Akkus ein.

4. Heben Sie die Abdeckung an, um den Sperrknopf auszurasen, schließen Sie dann die Abdeckung, und verriegeln Sie die Abdeckung mit dem Hebel.

⚠ VORSICHT: Vergewissern Sie sich, dass die Abdeckung sicher geschlossen und verriegelt ist. Anderenfalls können Wasser oder Regen in den Akkukasten eindringen und einen elektrischen Schlag oder eine Funktionsstörung verursachen.

ANMERKUNG: Wenn Sie dieses Gerät mit einem batteriebetriebenen Werkzeug oder einer Maschine von 36 V (18 V x 2) verwenden, setzen Sie mindestens einen Akku in Akkudock 1 oder 2, und mindestens einen Akku in Akkudock 3 oder 4 ein.

HINWEIS: Dieses Gerät schaltet die zu benutzenden Akkus automatisch zwischen den eingesetzten Akkus um. Das Gerät wählt bei jedem Einschalten des Werkzeugs oder der Maschine den geeigneten Akku aus.

HINWEIS: Wenn Sie dieses Gerät mit einem batteriebetriebenen Werkzeug oder einer Maschine von 18 V benutzen, setzen Sie mindestens einen Akku in eines der Akkudocks ein.

Richten Sie zum Anbringen des Akkus dessen Führungsfeder auf die Nut im Gehäuse aus, und schieben Sie den Akku hinein. Schieben Sie ihn vollständig ein, bis er mit einem hörbaren Klicken einrastet. Falls die rote Anzeige an der Oberseite des Knopfes sichtbar ist, ist der Akku nicht vollständig verriegelt.

► **Abb.3:** 1. Akkudock 2. Akku

Um den Akku abzunehmen, ziehen Sie ihn vom Gerät ab, während Sie den Knopf an der Vorderseite des Akkus verschieben.

⚠ VORSICHT: Schieben Sie die Akkus stets bis zum Anschlag ein, bis die rote Anzeige nicht mehr sichtbar ist. Anderenfalls können sie versehentlich aus dem Gerät herausfallen und Sie oder umstehende Personen verletzen.

⚠ VORSICHT: Unterlassen Sie Gewaltanwendung beim Anbringen des Akkus. Falls der Akku nicht reibungslos hineingleitet, ist er nicht richtig ausgerichtet.

Anzeigen der Akku-Restkapazität

Nur für Akkus mit Anzeige

► **Abb.4:** 1. Anzeigelampen 2. Prüftaste

Drücken Sie die Prüftaste am Akku, um die Akku-Restkapazität anzuzeigen. Die Anzeigelampen leuchten wenige Sekunden lang auf.

Anzeigelampen			Restkapazität
Erleuchtet	Aus	Blinkend	
■	□	◐	75% bis 100%
■	■	■	50% bis 75%
■	■	□	25% bis 50%
■	□	□	0% bis 25%
◐	□	□	Den Akku aufladen.
■	■	□	Möglicherweise liegt eine Funktionsstörung im Akku vor.
□	□	■	

HINWEIS: Abhängig von den Benutzungsbedingungen und der Umgebungstemperatur kann die Anzeige geringfügig von der tatsächlichen Kapazität abweichen.

Werkzeug/Akku-Schutzsystem

Das Werkzeug ist mit einem Werkzeug/Akku-Schutzsystem ausgestattet. Dieses System schaltet die Stromversorgung des Motors automatisch ab, um die Lebensdauer von Werkzeug und Akku zu verlängern. Das Werkzeug bleibt während des Betriebs automatisch stehen, wenn das Werkzeug oder der Akku einer der folgenden Bedingungen unterliegt:

Überlastschutz

Wird das Werkzeug oder der Akku auf eine Weise benutzt, die eine ungewöhnlich hohe Stromaufnahme bewirkt, bleibt das Werkzeug ohne jegliche Anzeige automatisch stehen. Schalten Sie in dieser Situation das Werkzeug aus, und brechen Sie die Arbeit ab, die eine Überlastung des Werkzeugs verursacht hat. Schalten Sie dann das Werkzeug wieder ein, um es neu zu starten.

Überhitzungsschutz

Wenn das Werkzeug oder der Akku überhitzt wird, bleibt das Werkzeug automatisch stehen. Lassen Sie das Werkzeug und den Akku in diesem Fall abkühlen, bevor Sie das Werkzeug wieder einschalten.

Überentladungsschutz

Wenn die Akkukapazität unzureichend wird, bleibt das Werkzeug automatisch stehen. Nehmen Sie in diesem Fall den Akku vom Werkzeug ab, und laden Sie ihn auf.

Ein-Aus-Taste und Akku-Anzeige

⚠ VORSICHT: Vergewissern Sie sich, dass das Werkzeug oder die Maschine ausgeschaltet ist, bevor Sie das Gerät einschalten. Anderenfalls kann das Werkzeug oder die Maschine plötzlich anlaufen und eine Verletzung verursachen.

► **Abb.5:** 1. Hauptbetriebslampe 2. Ein-Aus-Taste









Um die Stromversorgung einzuschalten, drücken Sie die Ein-Aus-Taste. Die Hauptbetriebslampe leuchtet in Grün auf. Um die Stromversorgung auszuschalten, drücken Sie die Ein-Aus-Taste ein paar Sekunden lang.

HINWEIS: Werden das Gerät und das angeschlossene Werkzeug oder die Maschine 8 Stunden lang unbeaufsichtigt gelassen, schaltet sich das Gerät automatisch aus.

Falls die Hauptbetriebslampe in Grün blinkt, ist der Adapter nicht an das Gerät angeschlossen, oder die Akkus sind leer. Schließen Sie in diesem Fall den Adapter an das Gerät an, oder laden Sie die Akkus. Falls die Lampe fortlaufend in Grün blinkt, schlagen Sie in der Fehlersuche nach.

Falls die Hauptbetriebslampe abwechselnd in Rot und Grün blinkt, schalten Sie die Stromversorgung aus und wieder ein. Falls die Hauptbetriebslampe nach dem Einschalten fortlaufend abwechselnd in Rot und Grün blinkt, wenden Sie sich für eine Reparatur an Ihr autorisiertes Makita-Servicecenter vor Ort.

Drücken Sie die Ein-Aus-Taste, um die Akku-Restkapazität anzuzeigen. Die dem jeweiligen Akkudock entsprechende Anzeigelampe leuchtet ca. 5 Sekunden lang auf.

Anzeigelampen			Restkapazität
Erleuchtet	Aus	Blinkend	
			
	 		50% bis 100%
	 		0% bis 50%
	 		Den Akku aufladen.

HINWEIS: Die Anzeigelampen für die Akku-Restkapazität dienen lediglich als Referenz. Die tatsächliche Akkukapazität kann abhängig von den Benutzungsbedingungen abweichen.

HINWEIS: Falls das Werkzeug oder die Maschine Anzeigelampen für die Akku-Restkapazität aufweist, nehmen Sie nicht auf die Anzeigelampen des Werkzeugs oder der Maschine Bezug, sondern auf die Anzeigelampen dieses Gerätes.

Benutzung der Adaptertasche

⚠ VORSICHT: Benutzen Sie dieses Gerät nicht, wenn das Kabel mit dem Klettverschluss der Adaptertasche fixiert ist.

Sie können die Adapter in die Adaptertasche legen, wie in der Abbildung gezeigt.

► **Abb.6:** 1. Adapter 2. Adaptertasche

► **Abb.7:** 1. Adapter 2. Adaptertasche

MONTAGE

⚠ VORSICHT: Vergewissern Sie sich vor der Ausführung von Arbeiten am Gerät stets, dass das Gerät ausgeschaltet und der Akku abgenommen ist.

Zusammenbauen des Gerätes

1. Bringen Sie den Akkukasten so an der Grundplatte an, wie in der Abbildung gezeigt. Verriegeln Sie nach dem Anbringen des Akkukastens unbedingt die Hebel auf beiden Seiten der Grundplatte.

► **Abb.8:** 1. Hebel 2. Akkukasten 3. Grundplatte

⚠ VORSICHT: Vergewissern Sie sich, dass der Akkukasten sicher an der Grundplatte befestigt und mit den Hebeln verriegelt ist. Anderenfalls kann der Akkukasten beim Tragen oder Benutzen des Gerätes herunterfallen und eine Verletzung verursachen.

2. Stellen Sie die Position des Hüftgurts ein. Ziehen Sie den Höheneinstellhebel hoch, stellen Sie die Position des Hüftgurts durch Verschieben der Grundplatte ein, und führen Sie dann den Hebel wieder zurück.

► **Abb.9:** 1. Höheneinstellhebel 2. Grundplatte 3. Hüftgurt

ANMERKUNG: Falls der Höheneinstellhebel locker ist, ziehen Sie die Mutter des Höheneinstellhebels an. Ziehen Sie die Mutter nicht zu fest an. Anderenfalls bewegt sich der Höheneinstellhebel nicht.

► **Abb.10:** 1. Mutter

3. Befestigen Sie die Adaptertasche mit dem Klettverschluss am Hüftgurt an, wie in der Abbildung gezeigt.

► **Abb.11:** 1. Adaptertasche

HINWEIS: Die Adaptertasche kann entweder auf der linken oder rechten Seite des Hüftgurts angebracht werden.

4. Stellen Sie die Breite des Schultergurts mit dem Breiteneinstellriemen ein.

► **Abb.12:** 1. Breiteneinstellriemen

5. Legen Sie das Gerät an, verriegeln Sie die Schnalle des Hüftgurts, und stellen Sie dann die Länge des Hüftgurts ein.

► **Abb.13:** 1. Schnalle

HINWEIS: Sie können den Gurt falten und mit dem Klettverschluss fixieren, wie in der Abbildung gezeigt.

► **Abb.14:** 1. Gurt

6. Stellen Sie die Länge des Schultergurts ein.

► **Abb.15:** 1. Schultergurt

HINWEIS: Sie können den Gurt falten und mit dem Klettverschluss fixieren, wie in der Abbildung gezeigt.

► **Abb.16:** 1. Gurt

BETRIEB

⚠ VORSICHT: Hängen Sie den Schultergurt zum Tragen des Gerätes auf beide Schultern. Anderenfalls kann das Gerät beim Tragen oder Benutzen herunterfallen und eine Verletzung verursachen.

⚠ VORSICHT: Tragen Sie das Gerät unbedingt auf Ihrem Rücken. Anderenfalls kann das Gerät während der Arbeit herunterfallen und eine Verletzung verursachen.

⚠ VORSICHT: Schalten Sie das Werkzeug oder die Maschine immer aus, bevor Sie das Gerät einschalten oder den Stecker des Adapters bzw. des Elektrowerkzeugs/der Maschine an die Buchse des Akkukastens anschließen. Anderenfalls kann das Werkzeug oder die Maschine plötzlich anlaufen und eine Verletzung verursachen.

Anschließen des Gerätes an Werkzeug oder Maschine

1. Ziehen Sie das Kabel entweder von der linken oder rechten Seite des Akkukastens heraus. Führen Sie das Kabel beim Herausziehen unbedingt in die Halter ein, wie in der Abbildung gezeigt.

► **Abb.17:** 1. Kabel 2. Halter

2. Legen Sie das Gerät an.

3. Führen Sie den Stecker des Adapters bzw. des Elektrowerkzeugs/der Maschine bis zum Anschlag in die Buchse des Akkukastens ein, so dass die Pfeilmarkierung am Stecker auf diejenige der Buchse ausgerichtet ist.

► **Abb.18:** 1. Stecker 2. Buchse 3. Pfeilmarkierung

ANMERKUNG: Ziehen Sie beim Trennen von Stecker und Buchse nicht an den Kabeln, sondern an Stecker und Buchse. Anderenfalls können die Kabel beschädigt werden und eine Funktionsstörung des Gerätes verursachen.

HINWEIS: Stecker und Buchse werden getrennt, wenn eine bestimmte Last ausgeübt wird.

4. Installieren Sie die Adapter auf die gleiche Weise wie den Akku am Werkzeug oder an der Maschine.

► **Abb.19:** 1. Adapter

ANMERKUNG: Verwenden Sie für ein Werkzeug oder eine Maschine von 18 V den Adapter für 18 V. Verwenden Sie für ein Werkzeug oder eine Maschine von 36 V (18 V x 2) die Adapter für 36 V (18 V x 2).

Für ein Werkzeug oder eine Maschine des Direktverbindungstyps ist kein Adapter erforderlich.

ANMERKUNG: Falls Sie die Adapter beim Installieren von zwei Adaptern nicht am Werkzeug oder an der Maschine installieren können, tauschen Sie die Adapter untereinander aus, und installieren Sie sie erneut.

► **Abb.20:** 1. Adapter

HINWEIS: Die Richtung des Kabels des Adapters kann innerhalb eines Bereichs von ca. 180 Grad geändert werden.

5. Drücken Sie die Ein-Aus-Taste, um die Stromversorgung einzuschalten. Um die Stromversorgung auszuschalten, drücken Sie die Ein-Aus-Taste ein paar Sekunden lang.

► **Abb.21:** 1. Ein-Aus-Taste

Verwendung der Kabelhalter

⚠ VORSICHT: Befestigen Sie nur das Kabel des Akkukastens an den Kabelhaltern. Befestigen Sie nicht das Kabel der Adapter an den Kabelhaltern. Bei Befestigung des Kabels der Adapter besteht Unfall- und Verletzungsgefahr.

Sie können das Kabel des Akkukastens an den Kabelhaltern anbringen, wie in der Abbildung gezeigt.

► **Abb.22:** 1. Kabelhalter

Sie können das Kabel auch nur mit dem Kabelhalter des Hüftgurts anbringen, wie in der Abbildung gezeigt.

► **Abb.23:** 1. Kabelhalter

Die Kabelhalter können entweder auf der linken oder rechten Seite von Schultergurt und Hüftgurt angebracht werden.

► **Abb.24:** 1. Kabelhalter

Verwendung des Aufhängebands

Sonderzubehör

Sie können das Aufhängeband für Akku-Rasentrimmer oder Akku-Fadentrimmer mit diesem Gerät verwenden.

Anbringen des Aufhängebands

1. Befestigen Sie die Haken des Aufhängebands an den Ringen des Schultergurts oder Hüftgurts, wie in der Abbildung gezeigt. Wählen Sie die für Ihren Gebrauch geeignete Art des Bands und die Verbindungsmethode aus.

► **Abb.25:** 1. Ring 2. Haken

► **Abb.26:** 1. Ring 2. Haken

► **Abb.27:** 1. Ring 2. Haken

► **Abb.28:** 1. Ring 2. Haken

HINWEIS: Wenn das Werkzeug einen Doppelgriff hat, bringen Sie das Band so an, dass das Band auf der Innenseite des Hüftgurts hindurchgeht, wie in der Abbildung gezeigt.

► **Abb.29:** 1. Hüftgurt 2. Band

2. Hängen Sie den Haken am Werkzeug ein.

► **Abb.30:** 1. Haken

Abnehmen des Werkzeugs

Drücken Sie die Hebel an der Schnalle, um die Schnalle zu entriegeln.

► **Abb.31:** 1. Hebel

HINWEIS: Bei manchen Bandtypen ist keine Schnalle vorhanden.

Loslösung im Notfall

1. Drücken Sie die Hebel an der Schnalle des Hüftgurts, um die Schnalle zu entriegeln.

► **Abb.32:** 1. Schnalle 2. Hebel

2. Nehmen Sie den Schultergurt ab, um das Werkzeug und das Gerät loszulösen.

► **Abb.33:** 1. Schultergurt

WARTUNG

⚠ VORSICHT: Vergewissern Sie sich vor der Durchführung von Inspektions- oder Wartungsarbeiten stets, dass das Gerät ausgeschaltet und der Akku abgenommen ist.

ANMERKUNG: Verwenden Sie auf keinen Fall Benzin, Waschbenzin, Verdünner, Alkohol oder dergleichen. Solche Mittel können Verfärbung, Verformung oder Rissbildung verursachen.

Um die SICHERHEIT und ZUVERLÄSSIGKEIT dieses Produkts zu gewährleisten, sollten Reparaturen und andere Wartungs- oder Einstellarbeiten nur von Makita-Vertragswerkstätten oder Makita-Kundendienstzentren unter ausschließlicher Verwendung von Makita-Originalersatzteilen ausgeführt werden.

FEHLERSUCHE

Bevor Sie den Reparatordienst anrufen, führen Sie zunächst Ihre eigene Inspektion durch. Falls Sie ein Problem finden, das nicht in der Anleitung erläutert wird, versuchen Sie nicht, das Werkzeug, die Maschine oder das Gerät zu zerlegen. Wenden Sie sich stattdessen an ein autorisiertes Makita-Servicecenter, und achten Sie darauf, dass stets Makita-Ersatzteile für Reparaturen verwendet werden.

Zustand der Unregelmäßigkeit	Hauptbetriebslampe	Ursache	Abhilfemaßnahme
Das Werkzeug oder die Maschine startet nicht.	Die Lampe leuchtet in Grün auf.	Die Adapter sind nicht an Werkzeug oder Maschine montiert.	Montieren Sie die Adapter an Werkzeug oder Maschine. Prüfen Sie, ob die Adapter sicher montiert sind.
		Das Werkzeug oder die Maschine oder die Kabel der Adapter sind überhitzt.	Lassen Sie das Werkzeug oder die Maschine und das Gerät abkühlen.
		Das Werkzeug oder die Maschine oder das Gerät ist defekt.	Wenden Sie sich bezüglich einer Reparatur an ein autorisiertes Makita-Servicecenter.
	Die Lampe blinkt in Grün.	Der Stecker des Adapters bzw. des Elektrowerkzeugs/der Maschine und die Buchse des Akkukastens sind nicht verbunden.	Verbinden Sie Stecker und Buchse. Vergewissern Sie sich, dass Stecker und Buchse sicher verbunden sind.
		Die Akku-Restkapazität ist unzureichend.	Laden Sie die Akkus auf, oder ersetzen Sie die Akkus durch voll aufgeladene.
		Es sind keine zwei Akkus in das Gerät eingesetzt, wenn das Gerät mit einem batteriebetriebenen Werkzeug oder einer Maschine mit einer höheren Spannung als 18 V verwendet wird. Die Akku-Restkapazität von zwei Akkus ist unzureichend.	Setzen Sie mindestens einen Akku in Akkudock 1 oder 2, und mindestens einen Akku in Akkudock 3 oder 4 ein. Laden Sie die Akkus auf, oder ersetzen Sie die Akkus durch voll aufgeladene.
		Das Gerät muss zwischen den Akkus umschalten.	Schalten Sie das Werkzeug oder die Maschine aus und wieder ein. Drücken Sie die Ein-Aus-Taste des Gerätes.
		Das Kabel des Gerätes ist überhitzt.	Lassen Sie das Gerät abkühlen.
	Die Lampe blinkt abwechselnd in Rot und Grün.	Das Gerät hat eine Unregelmäßigkeit erkannt.	Schalten Sie das Gerät aus und wieder ein.
Das Werkzeug oder die Maschine oder das Gerät ist defekt.		Wenden Sie sich bezüglich einer Reparatur an ein autorisiertes Makita-Servicecenter.	
Die Lampe leuchtet nicht auf.	Das Gerät ist nicht eingeschaltet.	Schalten Sie das Gerät ein.	
	Es sind keine Akkus in das Gerät eingesetzt.	Setzen Sie die Akkus in das Gerät ein.	
	Die Akku-Restkapazität ist unzureichend.	Laden Sie die Akkus auf, oder ersetzen Sie die Akkus durch voll aufgeladene.	
	Das Gerät ist defekt.	Wenden Sie sich bezüglich einer Reparatur an ein autorisiertes Makita-Servicecenter.	

SONDERZUBEHÖR

⚠ VORSICHT: Die folgenden Zubehörteile oder Vorrichtungen werden für den Einsatz mit dem in dieser Anleitung beschriebenen Makita-Werkzeug empfohlen. Die Verwendung anderer Zubehörteile oder Vorrichtungen kann eine Verletzungsgefahr darstellen. Verwenden Sie Zubehörteile oder Vorrichtungen nur für ihren vorgesehenen Zweck.

Wenn Sie weitere Einzelheiten bezüglich dieser Zubehörteile benötigen, wenden Sie sich bitte an Ihre Makita-Kundendienststelle.

- Original-Makita-Akku und -Ladegerät
- Adapter für 36 V (18 V x 2)
- Adapter für 18 V

HINWEIS: Manche Teile in der Liste können als Standardzubehör im Werkzeugsatz enthalten sein. Sie können von Land zu Land unterschiedlich sein.

DATI TECNICI

Utilizzo previsto

Il gruppo di alimentazione portatile consente di separare le batterie dall'utensile o dalla macchina, il che lo rende adatto a un lavoro prolungato, grazie alla commutazione delle batterie installate.

Questa unità può venire utilizzata con gli utensili o le macchine seguenti.

- Utensile o macchina alimentati a batteria da 18 V
- Utensile o macchina alimentati a batterie da 36 V (18 V x 2)
- Utensile o macchina alimentati a batteria (con collegamento diretto a gruppo di alimentazione portatile)

Informazioni relative al presente manuale d'uso

Nelle presenti istruzioni per l'uso, il termine "unità" si riferisce al gruppo di alimentazione portatile.

Categoria di utensili o macchine compatibili

- Motosega a batteria, Elettrosega telescopica a batteria, Soffiatore senza fili, Tagliabordi a batteria, Tagliabordi a filo a batteria, Testa motorizzata multifunzione a batteria, Tagliasiepi a batteria, Cesoi e tagliaerba a batteria, Tagliasiepi telescopico a batteria, Smerigliatrice angolare a batteria, Martello rotativo a batteria*
* Tranne che per i modelli DHR280 / DHR281 / DHR282 / DHR283

La categoria di utensili o macchine compatibili è soggetta a modifiche senza preavviso. Per informazioni sulla categoria di utensili o macchine compatibili, fare riferimento al manuale d'uso più aggiornato.

AVVERTIMENTO: Non utilizzare mai questa unità con utensili o macchine appartenenti alle categorie seguenti. L'utilizzo di questa unità con utensili o macchine non compatibili potrebbe causare lesioni personali o malfunzionamenti.

- Irroratrice da giardino a batteria, Cesoi e per potare a batteria, Carriola elettrica a batteria, Bicicletta a pedalata assistita, Aspirapolvere spalleggiato a batteria, Robot aspirapolvere, Giacca ventilata a batteria, Giacca riscaldata a batteria

Cartuccia della batteria e caricabatterie applicabili

Cartuccia della batteria	BL1815N / BL1820 / BL1820B / BL1830 / BL1830B / BL1840 / BL1840B / BL1850 / BL1850B / BL1860B
Caricabatterie	DC18RC / DC18RD / DC18RE / DC18SD / DC18SE / DC18SF / DC18SH

- Alcune cartucce delle batterie e alcuni caricabatterie elencati sopra potrebbero non essere disponibili a seconda della propria area geografica di residenza.

AVVERTIMENTO: Utilizzare solo le cartucce delle batterie e i caricabatterie elencati sopra. L'utilizzo di altre cartucce delle batterie e di altri caricabatterie potrebbe causare lesioni personali e/o un incendio.

Simboli

Le figure seguenti mostrano i simboli utilizzati per l'apparecchio. Accertarsi di comprenderne il significato prima dell'uso.



Leggere il manuale d'uso.



Per ridurre il rischio di lesioni personali, tenere il cavo elettrico lontano dagli ostacoli.



Chiedere saldamente lo sportellino per la protezione dalla penetrazione di acqua o pioggia.



Li-ion

Solo per le nazioni UE
Non smaltire apparecchiature elettriche o batterie insieme ai rifiuti domestici! In osservanza delle direttive europee sui rifiuti di apparecchiature elettriche ed elettroniche (RAEE), e su batterie ed accumulatori e sui rifiuti di batterie ed accumulatori, e sulla relativa implementazione in conformità alle norme nazionali, le apparecchiature elettriche e le batterie che hanno raggiunto la fine della loro vita utile devono essere sottoposte a raccolta differenziata e conferite a una struttura di riciclaggio ecocompatibile.

AVVERTENZE DI SICUREZZA

Avvertenze relative alla sicurezza del gruppo di alimentazione portatile

1. Prima dell'uso, accertarsi di leggere il manuale d'uso dell'utensile o della macchina.
2. Non sollevare né trasportare questa unità afferrando solo il cavo elettrico. Non tirare il cavo elettrico mentre si sta indossando o utilizzando questa unità.
3. Prima di indossare questa unità, rimuovere gli alimentatori dall'utensile o dalla macchina.
4. Quando si lascia l'utensile o la macchina, accertarsi di rimuovere gli alimentatori dall'utensile o dalla macchina, oppure rimuovere l'unità dal proprio corpo.
5. Fare attenzione a non inciampare nel cavo elettrico durante l'uso.
6. Non utilizzare questa unità su superfici instabili, oppure in ubicazioni elevate instabili.
7. Non utilizzare unità multiple collegandole tra di loro.
8. Durante l'uso, tenere il cavo elettrico lontano dagli ostacoli. Qualora il cavo elettrico si impigli in un ostacolo, potrebbe causare gravi lesioni personali.
9. Non inserire gli alimentatori nel caricabatterie.
10. Non installare gli alimentatori nelle porte per le batterie di questa unità.
11. Questa unità è progettata esclusivamente per l'uso con batterie da 18 V. Non utilizzare batterie diverse da quelle a 18 V.
12. Prima dell'uso, ispezionare l'unità, i cavi elettrici e l'imbracatura. Qualora siano danneggiati, rivolgersi a un centro di assistenza autorizzato locale Makita per le riparazioni.
13. Quando si intende fissare il cavo elettrico al portacavo, accertarsi di fissarlo lentamente e saldamente.
14. Prima di tentare di effettuare qualsiasi intervento di ispezione o manutenzione sull'utensile o la macchina, accertarsi sempre che questi ultimi siano spenti e che gli alimentatori siano stati rimossi.
15. Quando si intende utilizzare questa unità con un utensile dotato di una lama, accertarsi di tenere il cavo elettrico lontano dalla lama.
16. Non utilizzare questa unità quando si intende utilizzare un'imbracatura anticaduta.
17. Non utilizzare questa unità mentre ci si arrampica su un albero.
18. Non utilizzare questa unità quando si sta indossando una giacca ventilata a batteria o una giacca riscaldata a batteria.
19. Non esporre questa unità alle scintille.
20. Quando si intende utilizzare questa unità senza indossarla, accertarsi di appoggiare a terra l'unità.
21. Non lasciar penetrare acqua nello sportellino.

22. Non smontare, riparare o modificare questa unità.
23. Fare attenzione a non far restare impigliate l'imbracatura, la cintura o le cinghie nell'utensile o nella macchina.
24. Quando si utilizza l'unità, fare attenzione a non tagliare i cavi elettrici con l'utensile o la macchina.

Istruzioni di sicurezza importanti per la cartuccia della batteria

1. Prima di utilizzare la cartuccia della batteria, leggere tutte le istruzioni e le avvertenze riportate (1) sul caricabatteria, (2) sulla batteria e (3) sul prodotto che utilizza la batteria.
2. Non smantellare né manomettere la cartuccia della batteria. In caso contrario, si potrebbe causare un incendio, calore eccessivo o un'esplosione.
3. Qualora il tempo di utilizzo si riduca eccessivamente, interrompere immediatamente l'utilizzo dell'utensile. In caso contrario, si può incorrere nel rischio di surriscaldamento, possibili ustioni e persino un'esplosione.
4. Qualora l'elettrolita entri in contatto con gli occhi, sciacquarli con acqua pulita e richiedere immediatamente assistenza medica. Questa eventualità può risultare nella perdita della vista.
5. Non cortocircuitare la cartuccia della batteria:
 - (1) Non toccare i terminali con alcun materiale conduttivo.
 - (2) Evitare di conservare la cartuccia della batteria in un contenitore insieme ad altri oggetti metallici quali chiodi, monete, e così via.
 - (3) Non esporre la cartuccia della batteria all'acqua o alla pioggia.Un cortocircuito della batteria può causare un grande flusso di corrente, un surriscaldamento, possibili ustioni e persino un guasto.
6. Non conservare e utilizzare l'utensile e la cartuccia della batteria in ubicazioni in cui la temperatura possa raggiungere o superare i 50°C.
7. Non incenerire la cartuccia della batteria anche qualora sia gravemente danneggiata o completamente esaurita. La cartuccia della batteria può esplodere se a contatto con il fuoco.
8. Non inchiodare, tagliare, schiacciare, lanciare o far cadere la cartuccia della batteria, né farla urtare con forza contro un oggetto duro. Questi comportamenti potrebbero risultare in un incendio, calore eccessivo o un'esplosione.
9. Non utilizzare una batteria danneggiata.

10. **Le batterie a ioni di litio contenute sono soggette ai requisiti del regolamento sul trasporto di merci pericolose (Dangerous Goods Legislation).**
Per trasporti commerciali, ad esempio da parte di terzi o spedizionieri, è necessario osservare dei requisiti speciali sull'imballaggio e sull'etichetta. Per la preparazione dell'articolo da spedire, è richiesta la consulenza di un esperto in materiali pericolosi. Attenersi anche alle normative nazionali, che potrebbero essere più dettagliate. Nastrire o coprire i contatti aperti e imballare la batteria in modo tale che non si possa muovere liberamente all'interno dell'imballaggio.
11. **Quando si intende smaltire la cartuccia della batteria, rimuoverla dall'utensile e smaltirla in un luogo sicuro. Attenersi alle normative locali relative allo smaltimento della batteria.**
12. **Utilizzare le batterie esclusivamente con i prodotti specificati da Makita.** L'installazione delle batterie in prodotti non compatibili potrebbe risultare in incendi, calore eccessivo, esplosioni o perdite di liquido elettrolitico.
13. **Se l'utensile non viene utilizzato per un periodo di tempo prolungato, la batteria deve essere rimossa dall'utensile.**
14. **Durante e dopo l'uso, la cartuccia della batteria potrebbe assorbire calore, che può causare ustioni o ustioni a bassa temperatura. Fare attenzione a come si maneggiano le cartucce delle batterie estremamente calde.**
15. **Non toccare i terminali dell'utensile subito dopo l'uso, in quanto potrebbero diventare estremamente caldi al punto da causare ustioni.**
16. **Evitare di far incastrare schegge, polveri o terreno nei terminali, nei fori e nelle scanalature della cartuccia della batteria.** In caso contrario, si potrebbero causare prestazioni scadenti o la rottura dell'utensile o della cartuccia della batteria.
17. **A meno che l'utensile supporti l'uso in prossimità di linee elettriche ad alta tensione, non utilizzare la cartuccia della batteria in prossimità di linee elettriche ad alta tensione.** In caso contrario, si potrebbe causare un malfunzionamento o la rottura dell'utensile o della cartuccia della batteria.
18. **Tenere la batteria lontana dai bambini.**

CONSERVARE LE PRESENTI ISTRUZIONI.

ATTENZIONE: Utilizzare solo batterie originali Makita. L'utilizzo di batterie Makita non originali, o di batterie che siano state alterate, potrebbe risultare nello scoppio della batteria, causando incendi, lesioni personali e danni. Inoltre, ciò potrebbe invalidare la garanzia Makita per l'utensile e il caricabatterie Makita.

Suggerimenti per preservare la durata massima della batteria

1. **Caricare la cartuccia della batteria prima che si scarichi completamente. Smettere sempre di utilizzare l'utensile e caricare la cartuccia della batteria quando si nota che la potenza dell'utensile è diminuita.**
2. **Non ricaricare mai una cartuccia della batteria completamente carica. La sovraccarica riduce la vita utile della batteria.**
3. **Caricare la cartuccia della batteria a una temperatura ambiente compresa tra 10°C e 40°C. Lasciar raffreddare una cartuccia della batteria prima di caricarla.**
4. **Quando non si utilizza la cartuccia della batteria, rimuoverla dall'utensile o dal caricabatterie.**
5. **Caricare la cartuccia della batteria se non la si è utilizzata per un periodo di tempo prolungato (più di sei mesi).**

DESCRIZIONE DELLE PARTI

► Fig.1

1	Piastra di base	2	Alloggiamento delle batterie	3	Portacavo	4	Tasca per alimentatori
5	Pulsante di accensione	6	Spinotto	7	Alimentatori per 36 V (18 V x 2) (accessorio opzionale)	8	Alimentatore per 18 V (accessorio opzionale)
9	Cinghia di regolazione della larghezza	10	Cintura	11	Imbracatura	12	Presca

DESCRIZIONE DELLE FUNZIONI

ATTENZIONE: Prima di regolare o di controllare il funzionamento dell'unità, accertarsi sempre che l'unità sia spenta e che la cartuccia della batteria sia stata rimossa.

Installazione o rimozione della cartuccia della batteria

ATTENZIONE: Spegnerne sempre l'unità prima di installare o rimuovere la cartuccia della batteria.

ATTENZIONE: Quando si intende installare o rimuovere la cartuccia della batteria, mantenere saldamente l'unità e la cartuccia della batteria.

Qualora non si mantengano saldamente l'unità e la cartuccia della batteria, questi ultimi potrebbero scivolare dalle mani, con la possibilità di causare un danneggiamento dell'unità e della cartuccia della batteria, nonché lesioni personali.

ATTENZIONE: Quando si intende installare o rimuovere la cartuccia della batteria, posizionare l'unità su una superficie piana e stabile. In caso contrario, la cartuccia della batteria potrebbe cadere accidentalmente e causare lesioni personali.

1. Tirare la leva verso l'alto e aprire lo sportellino dell'alloggiamento delle batterie.
2. Premere il pulsante di blocco, quindi bloccare lo sportellino con il pulsante di blocco.

► Fig.2: 1. Pulsante di blocco 2. Leva

ATTENZIONE: Accertarsi che lo sportellino sia bloccato saldamente con il pulsante di blocco. In caso contrario, lo sportellino potrebbe chiudersi accidentalmente e causare lesioni personali.

3. Installare le cartucce delle batterie.
4. Sollevare lo sportellino per rilasciare il pulsante di blocco, quindi chiudere lo sportellino e bloccarlo con la leva.

ATTENZIONE: Accertarsi che lo sportellino sia chiuso saldamente e bloccato. In caso contrario, acqua o pioggia potrebbero penetrare all'interno dell'alloggiamento delle batterie e causare una scossa elettrica o un malfunzionamento.

AVVISO: Quando si intende utilizzare questa unità con un utensile o una macchina alimentati con batterie da 36 V (18 V x 2), installare almeno una batteria nella porta per batterie 1 o 2, e almeno una batteria nella porta per batterie 3 o 4.

NOTA: Questa unità commuta automaticamente le batterie da utilizzare tra quelle installate. L'unità seleziona la batteria appropriata a ogni accensione dell'utensile o della macchina.

NOTA: Quando si intende utilizzare questa unità con un utensile o una macchina alimentati con batterie da 18 V, installare almeno una cartuccia della batteria in una delle porte per batterie.

Per installare la cartuccia della batteria, allineare l'appendice della batteria con la scanalatura nell'alloggiamento e farla scivolare in sede. Inserirlo completamente fino al suo blocco in sede con un leggero scatto. Se è possibile vedere l'indicatore rosso sul lato superiore del pulsante, la batteria non è bloccata completamente.

► Fig.3: 1. Porta per batteria 2. Cartuccia della batteria

Per rimuovere la cartuccia della batteria, farla scorrere via dall'unità mentre si fa scorrere allo stesso tempo il pulsante sulla parte anteriore della cartuccia.

ATTENZIONE: Installare sempre fino in fondo la cartuccia della batteria, fino a quando l'indicatore rosso non è più visibile. In caso contrario, la batteria potrebbe cadere accidentalmente dall'unità, causando lesioni personali all'operatore o a chi gli è vicino.

ATTENZIONE: Non installare forzatamente la cartuccia della batteria. Qualora la batteria non si inserisca scorrendo agevolmente, vuol dire che non viene inserita correttamente.

Indicazione della carica residua della batteria

Solo per cartucce delle batterie dotate di indicatore

► Fig.4: 1. Indicatori luminosi 2. Pulsante di controllo

Premere il pulsante di controllo sulla cartuccia della batteria per indicare la carica residua della batteria. Gli indicatori luminosi si illuminano per alcuni secondi.

Indicatori luminosi			Carica residua
■ Illuminato	□ Spento	▬ Lampeggiante	
■ ■ ■ ■			Dal 75% al 100%
■ ■ ■ □			Dal 50% al 75%
■ ■ □ □			Dal 25% al 50%
■ □ □ □			Dallo 0% al 25%
▬ □ □ □			Caricare la batteria.
■ ■ □ □			La batteria potrebbe essersi guastata.
□ □ ■ ■			

NOTA: A seconda delle condizioni d'uso e della temperatura ambiente, l'indicazione potrebbe variare leggermente rispetto alla carica effettiva.

Sistema di protezione strumento/batteria

L'utensile è dotato di un sistema di protezione dell'utensile stesso e della batteria. Tale sistema interrompe automaticamente l'alimentazione al motore per prolungare la vita utile dell'utensile e della batteria. L'utensile si arresta automaticamente durante il funzionamento, qualora l'utensile o la batteria vengano a trovarsi in una delle condizioni seguenti:

Protezione dal sovraccarico

Quando l'utensile o la batteria vengono fatti funzionare in un modo che causi un assorbimento di corrente elevato in modo anomalo, l'utensile si arresta automaticamente senza alcuna indicazione. In questa circostanza, spegnere l'utensile e interrompere l'applicazione che ha causato il sovraccarico dell'utensile. Quindi, accendere l'utensile per ricominciare.

Protezione dal surriscaldamento

Quando l'utensile o la batteria sono surriscaldati, l'utensile si arresta automaticamente. In questo caso, lasciar raffreddare l'utensile e la batteria prima di riaccendere l'utensile.

Protezione dalla sovrascarica

Quando la carica della batteria non è sufficiente, l'utensile si arresta automaticamente. In tal caso, rimuovere la batteria dall'utensile e caricarla.

Pulsante di accensione e indicatore delle batterie

⚠ATTENZIONE: Prima di accendere l'unità, accertarsi che l'utensile o la macchina siano spenti. In caso contrario, l'utensile o la macchina potrebbero avviarsi improvvisamente e causare lesioni personali.

► **Fig.5:** 1. Indicatore luminoso di accensione principale 2. Pulsante di accensione

Per accendere l'unità, premere il pulsante di accensione. L'indicatore luminoso di accensione principale si illumina in verde. Per spegnere l'unità, premere il pulsante di accensione per qualche secondo.

NOTA: Qualora l'unità e l'utensile o la macchina collegati vengano lasciati incustoditi per 8 ore, l'unità si spegne automaticamente.

Qualora l'indicatore luminoso di accensione principale lampeggi in verde, l'alimentatore non è collegato all'unità, oppure le batterie sono scariche. In questo caso, collegare l'alimentatore all'unità o caricare le batterie. Qualora l'indicatore luminoso continui a lampeggiare in verde, fare riferimento alla sezione di risoluzione dei problemi.

Qualora l'indicatore luminoso di accensione principale lampeggi in rosso e in verde alternati, spegnere l'unità, quindi riaccenderla. Qualora l'indicatore luminoso di accensione principale continui a lampeggiare in rosso e in verde alternati dopo aver acceso l'unità, rivolgersi a un centro di assistenza autorizzato Makita per la riparazione.

Per indicare la carica residua delle batterie, premere il pulsante di accensione. L'indicatore luminoso corrispondente a ciascuna porta per batteria si illumina per circa 5 secondi.

Indicatori luminosi			Carica residua
■ Illuminato	□ Spento	▬ Lampeggiante	
	■ ■		Dal 50% al 100%
	■ □		Dallo 0% al 50%
	▬ □		Caricare la batteria.

NOTA: Gli indicatori luminosi della carica residua delle batterie rappresentano solo un'indicazione di massima. La carica effettiva delle batterie può variare a seconda delle condizioni di utilizzo.

NOTA: Qualora l'utensile o la macchina dispongano di indicatori luminosi della carica residua delle batterie, non fare riferimento agli indicatori luminosi dell'utensile o della macchina, ma agli indicatori luminosi di questa unità.

Uso della tasca per alimentatori

⚠ATTENZIONE: Non utilizzare questa unità con il cavo elettrico fissato utilizzando la fascetta in velcro della tasca per alimentatori.

È possibile inserire gli alimentatori nella tasca per alimentatori, come indicato nella figura.

► **Fig.6:** 1. Alimentatore 2. Tasca per alimentatori

► **Fig.7:** 1. Alimentatore 2. Tasca per alimentatori

MONTAGGIO

⚠ATTENZIONE: Prima di effettuare qualsiasi intervento sull'unità, accertarsi sempre che l'unità sia spenta e che le cartucce delle batterie siano state rimosse.

Montaggio dell'unità

1. Montare l'alloggiamento delle batterie sulla piastra di base, come indicato nella figura. Accertarsi di bloccare le leve da entrambi i lati della piastra di base, dopo aver montato l'alloggiamento delle batterie.

► **Fig.8:** 1. Leva 2. Alloggiamento delle batterie 3. Piastra di base

⚠ATTENZIONE: Accertarsi che l'alloggiamento delle batterie sia fissato saldamente sulla piastra di base e bloccato con le leve. In caso contrario, l'alloggiamento delle batterie potrebbe cadere quando si indossa o si utilizza l'unità, e causare lesioni personali.

2. Regolare la posizione della cintura. Tirare verso l'alto la leva di regolazione dell'altezza, regolare la posizione della cintura facendo scorrere la piastra di base, quindi riportare in posizione la leva.

► Fig.9: 1. Leva di regolazione dell'altezza 2. Piastra di base 3. Cintura

AVVISO: Qualora la leva di regolazione dell'altezza sia allentata, serrare il dado della leva di regolazione dell'altezza. Quando si intende serrare il dado, non serrarlo eccessivamente. In caso contrario, la leva di regolazione dell'altezza non si sposta.

► Fig.10: 1. Dado

3. Fissare la tasca per alimentatori alla cintura con la fascetta in velcro, come indicato nella figura.

► Fig.11: 1. Tasca per alimentatori

NOTA: È possibile fissare la tasca per alimentatori sul lato sinistro o sul lato destro della cintura.

4. Regolare la larghezza dell'imbracatura utilizzando la cinghia di regolazione della larghezza.

► Fig.12: 1. Cinghia di regolazione della larghezza

5. Indossare l'unità, bloccare la fibbia della cintura, quindi regolare la lunghezza della cintura.

► Fig.13: 1. Fibbia

NOTA: È possibile piegare e fissare la cintura con la fascetta in velcro, come indicato nella figura.

► Fig.14: 1. Cintura

6. Regolare la lunghezza dell'imbracatura.

► Fig.15: 1. Imbracatura

NOTA: È possibile piegare e fissare la cinghia con la fascetta in velcro, come indicato nella figura.

► Fig.16: 1. Cinghia

FUNZIONAMENTO

⚠ATTENZIONE: Quando si indossa l'unità, accertarsi di indossare l'imbracatura su entrambe le spalle. In caso contrario, l'unità potrebbe cadere quando la si indossa o la si utilizza, e causare lesioni personali.

⚠ATTENZIONE: Quando si indossa l'unità, accertarsi di indossare l'unità sulla schiena. In caso contrario, l'unità potrebbe cadere durante l'uso e causare lesioni personali.

⚠ATTENZIONE: Spegnerne sempre l'utensile o la macchina, prima di accendere l'unità o di collegare lo spinotto dell'alimentatore, dell'utensile elettrico o della macchina alla presa dell'alloggiamento delle batterie. In caso contrario, l'utensile o la macchina potrebbero avviarsi improvvisamente e causare lesioni personali.

Collegamento dell'unità all'utensile o alla macchina

1. Estrarre il cavo elettrico dal lato sinistro o dal lato destro dell'alloggiamento delle batterie. Quando si estrae il cavo elettrico, accertarsi di inserire il cavo elettrico nei supporti, come indicato nella figura.

► Fig.17: 1. Cavo elettrico 2. Supporto

2. Indossare l'unità.

3. Inserire lo spinotto dell'alimentatore, dell'utensile elettrico o della macchina fino in fondo nella presa dell'alloggiamento delle batterie, in modo che il simbolo della freccia sullo spinotto sia allineato con quello sulla presa.

► Fig.18: 1. Spinotto 2. Presa 3. Simbolo della freccia

AVVISO: Quando si intende scollegare lo spinotto dalla presa, non afferrare i cavi elettrici, ma afferrare lo spinotto e la presa. In caso contrario, i cavi elettrici potrebbero venire danneggiati e causare un malfunzionamento dell'unità.

NOTA: Lo spinotto e la presa si scollegano, se vi si applica un determinato carico.

4. Installare gli alimentatori nell'utensile o nella macchina in modo analogo alla cartuccia della batteria.

► Fig.19: 1. Alimentatore

AVVISO: Per un utensile o una macchina alimentati con una batteria da 18 V, utilizzare l'alimentatore per 18 V. Per utensili o macchine alimentati con una batteria da 36 V (18 V x 2), utilizzare gli alimentatori per 36 V (18 V x 2).

Per utensili o macchine del tipo a collegamento diretto, non è richiesto alcun alimentatore.

AVVISO: Qualora non si riesca a installare gli alimentatori nell'utensile o nella macchina quando si intende installare due alimentatori, scambiare un alimentatore con l'altro alimentatore e installarli.

► Fig.20: 1. Alimentatore

NOTA: La direzione del cavo elettrico dell'alimentatore può venire modificata su un arco di circa 180 gradi.

5. Per accendere l'unità, premere il pulsante di accensione. Per spegnere l'unità, premere il pulsante di accensione per qualche secondo.

► **Fig.21:** 1. Pulsante di accensione

Uso dei portacavi

⚠ATTENZIONE: Fissare ai portacavi solo il cavo elettrico dell'alloggiamento delle batterie. Non fissare i cavi elettrici degli alimentatori ai portacavi. Il fissaggio dei cavi elettrici degli alimentatori potrebbe favorire gli incidenti e causare lesioni personali.

È possibile fissare il cavo elettrico dell'alloggiamento delle batterie ai portacavi come indicato nella figura.

► **Fig.22:** 1. Portacavo

È anche possibile fissare il cavo elettrico utilizzando solo il portacavo della cintura, come indicato nella figura.

► **Fig.23:** 1. Portacavo

È possibile fissare i portacavi sul lato sinistro o sul lato destro dell'imbracatura e della cintura.

► **Fig.24:** 1. Portacavo

Uso della fascia di sospensione

Accessorio opzionale

Con questa unità è possibile utilizzare la fascia di sospensione per il tagliabordi a batteria o il tagliabordi a filo a batteria.

Montaggio della fascia di sospensione

1. Fissare i ganci della fascia di sospensione agli anelli dell'imbracatura o alla cintura, come indicato nella figura. Selezionare il tipo di fascia e il metodo di collegamento adeguati al proprio utilizzo.

► **Fig.25:** 1. Anello 2. Gancio

► **Fig.26:** 1. Anello 2. Gancio

► **Fig.27:** 1. Anello 2. Gancio

► **Fig.28:** 1. Anello 2. Gancio

NOTA: Se l'utensile è del tipo con manubrio, montare la fascia in modo che passi attraverso l'interno della cintura, come indicato nella figura.

► **Fig.29:** 1. Cintura 2. Fascia

2. Montare il gancio sull'utensile.

► **Fig.30:** 1. Gancio

Distacco dell'utensile

Premere le leve sulla fibbia per sbloccare quest'ultima.

► **Fig.31:** 1. Leva

NOTA: La fibbia potrebbe non essere in dotazione, a seconda del tipo di fascia.

Distacco di emergenza

1. Premere le leve sulla fibbia della cintura per sbloccare la fibbia.

► **Fig.32:** 1. Fibbia 2. Leva

2. Rimuovere l'imbracatura per sganciare l'utensile e l'unità.

► **Fig.33:** 1. Imbracatura

MANUTENZIONE

⚠ATTENZIONE: Prima di tentare di eseguire interventi di ispezione o manutenzione, accertarsi sempre che l'unità sia spenta e che la cartuccia della batteria sia stata rimossa.

AVVISO: Non utilizzare mai benzina, benzene, solventi, alcol o altre sostanze simili. In caso contrario, si potrebbero causare scolorimenti, deformazioni o crepe.

Per preservare la SICUREZZA e l'AFFIDABILITÀ del prodotto, le riparazioni e qualsiasi altro intervento di manutenzione e di regolazione devono essere eseguiti da un centro di assistenza autorizzato Makita, utilizzando sempre ricambi Makita.

RISOLUZIONE DEI PROBLEMI

Prima di richiedere riparazioni, eseguire un'ispezione personalmente. Qualora si rilevi un problema che non è illustrato nel manuale, non tentare di smontare l'utensile, la macchina o l'unità. Rivolgersi, invece, ai centri di assistenza autorizzati Makita, utilizzando sempre pezzi di ricambio Makita per le riparazioni.

Stato di anomalia	Indicatore luminoso di accensione principale	Causa	Misura correttiva
L'utensile o la macchina non si avviano.	L'indicatore luminoso si illumina in verde.	Gli alimentatori non sono installati sull'utensile o sulla macchina.	Installare gli alimentatori sull'utensile o sulla macchina. Controllare che gli alimentatori siano installati saldamente.
		L'utensile, la macchina o i cavi elettrici degli alimentatori sono surriscaldati.	Far raffreddare completamente l'utensile o la macchina e l'unità.
		L'utensile, la macchina o l'unità sono guasti.	Rivolgersi ai centri di assistenza autorizzati Makita per la riparazione.
	L'indicatore luminoso lampeggia in verde.	Lo spinotto dell'alimentatore, dell'utensile elettrico o della macchina e la presa dell'alloggiamento delle batterie non sono collegati tra di loro.	Collegare lo spinotto alla presa. Verificare che lo spinotto e la presa siano collegati saldamente.
		La carica residua delle batterie non è sufficiente.	Caricare le batterie o sostituirle con batterie cariche.
		Non sono installate due batterie nell'unità, quando si sta utilizzando l'unità con un utensile o una macchina alimentati a batteria che richiedono un voltaggio superiore a 18 V. La carica residua delle due batterie non è sufficiente.	Installare almeno una batteria nella porta per batterie 1 o 2, e almeno una batteria nella porta per batterie 3 o 4. Caricare le batterie o sostituirle con batterie cariche.
		L'unità deve commutare la batteria.	Spegnere e riaccendere l'utensile o la macchina. Premere il pulsante di accensione dell'unità.
	L'indicatore luminoso lampeggia in rosso e in verde alternati.	Il cavo elettrico dell'unità è surriscaldato.	Far raffreddare l'unità.
		L'unità ha rilevato un'anomalia.	Spegnere e riaccendere l'unità.
	L'indicatore luminoso non si illumina.	L'utensile, la macchina o l'unità sono guasti.	Rivolgersi ai centri di assistenza autorizzati Makita per la riparazione.
		L'unità non è accesa.	Accendere l'unità.
		Le batterie non sono installate nell'unità.	Installare le batterie nell'unità.
La carica residua delle batterie non è sufficiente.		Caricare le batterie o sostituirle con batterie cariche.	
	L'unità è guasta.	Rivolgersi ai centri di assistenza autorizzati Makita per la riparazione.	

ACCESSORI OPZIONALI

⚠ATTENZIONE: Questi accessori o componenti aggiuntivi sono consigliati per l'uso con l'utensile Makita specificato nel presente manuale. L'impiego di altri accessori o componenti aggiuntivi può costituire un rischio di lesioni alle persone. Utilizzare gli accessori o i componenti aggiuntivi solo per il loro scopo prefissato.

NOTA: Alcuni articoli nell'elenco potrebbero essere inclusi nell'imballaggio dell'utensile come accessori standard. Tali articoli potrebbero variare da nazione a nazione.

Per ottenere ulteriori dettagli relativamente a questi accessori, rivolgersi a un centro di assistenza Makita.

- Batteria e caricabatterie originali Makita
- Alimentatori per 36 V (18 V x 2)
- Alimentatore per 18 V

TECHNISCHE GEGEVENS

Gebruiksdoeleinden

De draagbare voedingseenheid maakt het mogelijk om de accu en het gereedschap of de machine van elkaar te scheiden, waardoor langdurig kan worden gewerkt door de geplaatste accu's om te wisselen.

Deze eenheid kan worden gebruikt met de volgende gereedschappen en machines.

- Gereedschappen en machines die worden gevoed door een accu van 18 V
- Gereedschappen en machines die worden gevoed door een accu van 36 V (18 V x 2)
- Gereedschappen en machines die worden gevoed door een accu (rechtstreeks aangesloten op de draagbare voedingseenheid)

Over deze gebruiksaanwijzing

De term "eenheid" in deze gebruiksaanwijzing verwijst naar de draagbare voedingseenheid.

Compatibele categorieën gereedschappen en machines

- Accukettingzaag, Accustoksnoeizaag, Accubladblazer, Accugrastimmer, Accugraskantmaaier, Multifunctioneel accuaandrijfsysteem, Accuheggenschaar, Accugrasschaar, Accustokheggenschaar, Haakse accuslijpmachine, Accuboorhamer*
* Behalve voor DHR280 / DHR281 / DHR282 / DHR283

De compatibele categorieën gereedschappen en machines zijn onderhevig aan wijzigingen zonder voorafgaande kennisgeving. Raadpleeg de meest recente gebruiksaanwijzing voor informatie over de compatibele categorieën gereedschappen en machines.

WAARSCHUWING: Gebruik deze eenheid nooit met de hieronder vermelde categorieën gereedschappen of machines. Als u deze eenheid gebruikt met niet-compatibele gereedschappen of machines, kan persoonlijk letsel of een storing worden veroorzaakt.

- Accurugspuit, Accusnoeischaar, Accuaangedreven kruiwagen, Fiets met hulpmotor, Ruggedragen accustofzuiger, Robotstofzuiger, Accuventilatorjas, Door accu verwarmde jas

Toepasselijke accu's en laders

Accu	BL1815N / BL1820 / BL1820B / BL1830 / BL1830B / BL1840 / BL1840B / BL1850 / BL1850B / BL1860B
Lader	DC18RC / DC18RD / DC18RE / DC18SD / DC18SE / DC18SF / DC18SH

- Sommige van de hierboven vermelde accu's en laders zijn mogelijk niet leverbaar afhankelijk van waar u woont.

WAARSCHUWING: Gebruik uitsluitend de accu's en laders die hierboven worden genoemd. Gebruik van enige andere accu of lader kan leiden tot letsel en/of brand.

Symbolen

Hieronder staan de symbolen die voor het gereedschap kunnen worden gebruikt. Zorg ervoor dat u de betekenis ervan kent voordat u het gereedschap gaat gebruiken.



Lees de gebruiksaanwijzing.



Om de kans op letsel te verkleinen, houdt u de kabel uit de buurt van obstakels.



Sluit het deksel zorgvuldig als bescherming tegen het binnendringen van water en regen.



Li-ion

Alleen voor EU-landen
Geef elektrisch gereedschap en accu's niet met het huisvuil mee! Volgens de Europese richtlijn inzake oude elektrische en elektronische apparaten, en inzake batterijen en accu's en oude batterijen en accu's, en de toepassing daarvan binnen de nationale wetgeving, dienen elektrisch gereedschap, accu(s) en batterijen die het einde van hun levensduur hebben bereikt, gescheiden te worden ingezameld en te worden afgevoerd naar een recyclebedrijf dat voldoet aan de geldende milieueisen.

VEILIGHEIDSWAARSCHUWINGEN

Veiligheidswaarschuwingen voor de draagbare voedingseenheid

1. Lees altijd vóór gebruik de gebruiksaanwijzing van het gereedschap of de machine.
2. Pak deze eenheid niet op en draag het niet aan alleen de kabel. Trek niet aan de kabel terwijl u deze eenheid draagt of gebruikt.
3. Voordat u deze eenheid draagt, verwijdert u de adapters vanaf het gereedschap of de machine.
4. Wanneer u het gereedschap of de machine achterlaat, verzekert u zich ervan de adapters vanaf het gereedschap of de machine te verwijderen, of de eenheid van uw lichaam af te halen.
5. Wees voorzichtig tijdens gebruik niet over de kabel te struikelen.

6. Gebruik dit eenheid niet op een instabiele ondergrond, of op instabiel hoge locaties.
 7. Gebruik niet meerdere eenheden door één eenheid te verbinden met een andere eenheid.
 8. Houd tijdens gebruik de kabel uit de eenheid van obstakels. Als de kabel vast blijft haken achter obstakels, kan ernstig letsel worden veroorzaakt.
 9. Steek de adapters niet in de acculader.
 10. Plaats de adapters niet in de accupoorten van deze eenheid.
 11. Deze eenheid is exclusief ontworpen voor gebruik met 18V-accu's. Gebruik geen andere accu's dan 18V-accu's.
 12. Inspecteer de eenheid, de kabels en het schouderdraagstel vóór gebruik. Als deze beschadigd zijn, vraagt u uw plaatselijke, Makita-erkende servicecentrum het te repareren.
 13. Wanneer u de kabel vastmaakt aan de kabelklem, moet u het langzaam en stevig vastmaken.
 14. Zorg er altijd voor dat het gereedschap of de machine is uitgeschakeld en de adapters zijn verwijderd, voordat u een inspectie of onderhoud aan het gereedschap of de machine uitvoert.
 15. Als u deze eenheid gebruikt met een gereedschap uitgerust met een mes, zorgt u ervoor dat de kabel uit de buurt blijft van het mes.
 16. Gebruik deze eenheid niet wanneer u een veiligheidsharnas draagt.
 17. Gebruik deze eenheid niet wanneer u in een boom omhoog klimt.
 18. Gebruik deze eenheid niet wanneer u een accuventilatorjas of een door accu verwarmde jas draagt.
 19. Stel deze eenheid niet bloot aan vonken.
 20. Als u deze eenheid gebruikt zonder hem aan te trekken, moet u de eenheid neerleggen.
 21. Laat geen water binnendringen in het deksel.
 22. U mag de eenheid niet uit elkaar halen, repareren of wijzigen.
 23. Wees voorzichtig dat het schouderdraagstel of de gordel niet in de war raakt met het gereedschap of de machine.
 24. Wees tijdens gebruik van de eenheid voorzichtig de kabels niet door de snijden met het gereedschap of de machine.
4. Als elektrolyt in uw ogen is terechtgekomen, spoelt u uw ogen met schoon water en roept u onmiddellijk de hulp van een dokter in. Elektrolyt in de ogen kan blindheid veroorzaken.
 5. Voorkom kortsluiting van de accu:
 - (1) Raak de accuklemmen nooit aan met een geleidend materiaal.
 - (2) Bewaar de accu niet in een bak waarin andere metalen voorwerpen zoals spijkers, munten e.d. worden bewaard.
 - (3) Stel de accu niet bloot aan water of regen. Kortsluiting van de accu kan oorzaak zijn van een grote stroomafgifte, oververhitting, brandwonden, en zelfs defecten.
 6. Bewaar en gebruik het gereedschap en de accu niet op plaatsen waar de temperatuur kan oplopen tot 50 °C of hoger.
 7. Werp de accu nooit in het vuur, ook niet wanneer hij zwaar beschadigd of volledig versleten is. De accu kan ontploffen in het vuur.
 8. Laat de accu niet vallen, sla er geen spijker in, snijd er niet in, gooi er niet mee en stoot hem niet tegen een hard voorwerp. Dergelijke handelingen kunnen leiden tot brand, buitensporige hitte of een explosie.
 9. Gebruik nooit een beschadigde accu.
 10. De bijgeleverde lithium-ionbatterijen zijn onderhevig aan de vereisten in de wetgeving omtrent gevaarlijke stoffen.

Voor commercieel transport en dergelijke doorden en transporteurs moeten speciale vereisten ten aanzien van verpakking en etikettering worden nageleefd.

Als voorbereiding van het artikel dat wordt getransporteerd is het noodzakelijk een expert op het gebied van gevaarlijke stoffen te raadplegen. Houd u tevens aan mogelijk strengere nationale regelgeving.

Blootliggende contactpunten moeten worden afgedekt met tape en de accu moet zodanig worden verpakt dat deze niet kan bewegen in de verpakking.
 11. Wanneer u de accu wilt weggooien, verwijdert u de accu vanaf het gereedschap en gooit u hem op een veilige manier weg. Volg bij het weggooien van de accu de plaatselijke voorschriften.
 12. Gebruik de accu's uitsluitend met de gereedschappen die door Makita zijn aanbevolen. Als de accu's worden aangebracht in niet-compatibele gereedschappen, kan dat leiden tot brand, buitensporige warmteontwikkeling, een explosie of lekkage van elektrolyt.
 13. Als u het gereedschap gedurende een lange tijd niet denkt te gaan gebruiken, moet de accu vanaf het gereedschap worden verwijderd.
 14. Tijdens en na gebruik, kan de accu heet worden waardoor brandwonden of koude brandwonden kunnen worden veroorzaakt. Wees voorzichtig bij het hanteren van een hete accu.
 15. Raak de aansluitpunten van het gereedschap niet onmiddellijk na gebruik aan omdat deze heet genoeg kunnen zijn om brandwonden te veroorzaken.

Belangrijke veiligheidsinstructies voor een accu

1. Lees alle voorschriften en waarschuwingen op (1) de acculader, (2) de accu, en (3) het product waarvoor de accu wordt gebruikt, alvorens de accu in gebruik te nemen.
2. Haal de accu niet uit elkaar en saboteer hem niet. Dit kan leiden tot brand, buitensporige hitte of een explosie.
3. Als de gebruikstijd van een opgeladen accu aanzienlijk korter is geworden, moet u het gebruik ervan onmiddellijk stopzetten. Voortgezet gebruik kan oververhitting, brandwonden en zelfs een ontploffing veroorzaken.

16. **Zorg ervoor dat geen steenslag, stof of grond vast komt te zitten op/in de aansluitpunten, openingen en groeven van de accu.** Dit kan leiden tot slechte prestaties of een defect van het gereedschap of de accu.
17. **Behalve indien gebruik van het gereedschap is toegestaan in de buurt van hoogspanningsleidingen, mag u de accu niet gebruiken in de buurt van een hoogspanningsleiding.** Dit kan leiden tot een storing of een defect van het gereedschap of de accu.
18. **Houd de accu uit de buurt van kinderen.**

BEWAAR DEZE INSTRUCTIES.

⚠ LET OP: Gebruik uitsluitend originele Makita accu's. Het gebruik van niet-originele accu's, of accu's die zijn gewijzigd, kan ertoe leiden dat de accu ontploft en brand, persoonlijk letsel en schade veroorzaakt. Ook vervalt daarmee de garantie van Makita op het gereedschap en de lader van Makita.

Tips voor een maximale levensduur van de accu

1. **Laad de accu op voordat hij volledig ontladen is. Stop het gebruik van het gereedschap en laad de accu op telkens wanneer u vaststelt dat het vermogen van het gereedschap is afgenomen.**
2. **Laad een volledig opgeladen accu nooit opnieuw op. Te lang opladen verkort de levensduur van de accu.**
3. **Laad de accu op bij een omgevingstemperatuur tussen 10°C en 40°C. Laat een warme accu afkoelen alvorens hem op te laden.**
4. **Als de accu niet wordt gebruikt, verwijdert u hem vanaf het gereedschap of de lader.**
5. **Laad de accu op als u deze gedurende een lange tijd (meer dan zes maanden) niet gaat gebruiken.**

BESCHRIJVING VAN DE ONDERDELEN

► Fig.1

1	Grondplaat	2	Accubak	3	Kabelklem	4	Adapterzak
5	Aan-uitknop	6	Stekker	7	Adapters voor 36 V (18 V x 2) (optioneel accessoire)	8	Adapter voor 18 V (optioneel accessoire)
9	Breedte-afstelriempje	10	Heupgordel	11	Schouderdraagstel	12	Aansluiting

BESCHRIJVING VAN DE FUNCTIES

⚠ LET OP: Zorg altijd dat de eenheid is uitgeschakeld en de accu is verwijderd alvorens de functies op de eenheid af te stellen of te controleren.

De accu aanbrengen en verwijderen

⚠ LET OP: Schakel de eenheid altijd uit voordat u de accu aanbrengt of verwijdert.

⚠ LET OP: Houd de eenheid en de accu stevig vast tijdens het aanbrengen of verwijderen van de accu. Als u de eenheid en de accu niet stevig vasthoudt, kunnen deze uit uw handen glippen waardoor de eenheid of de accu kan worden beschadigd of persoonlijk letsel kan worden veroorzaakt.

⚠ LET OP: Wanneer de accu wordt aangebracht of verwijderd, legt u de eenheid op een vlakke en stabiele ondergrond. Anders kan de accu per ongeluk vallen en letsel veroorzaken.

1. Trek aan de hendel en open het deksel van de accubak.

2. Druk op de vergrendelknop en vergrendel daarna het deksel met de vergrendelknop.

► Fig.2: 1. Vergrendelknop 2. Hendel

⚠ LET OP: Verzeker u ervan dat het deksel goed is vergrendeld met de vergrendelknop. Anders kan het deksel per ongeluk dicht gaan en letsel veroorzaken.

3. Breng de accu's aan.
4. Til het deksel op om de vergrendelknop te ontgrendelen en sluit daarna het deksel en vergrendel het deksel met de hendel.

⚠ LET OP: Verzeker u ervan dat het deksel goed gesloten en vergrendeld is. Anders kan water of regen in de accubak binnendringen en een elektrische schok of storing veroorzaken.

KENNISGEVING: Wanneer deze eenheid wordt gebruikt met een met een 36V-accugereedschap of -machine (18 V x 2), brengt u minstens één accu aan in accupoort 1 of 2 en minstens één accu in accupoort 3 of 4.

OPMERKING: Deze eenheid schakelt de te gebruiken accu automatisch om tussen de accu's die zijn aangebracht. De eenheid selecteert de juiste accu elke keer wanneer het gereedschap of de machine wordt ingeschakeld.

OPMERKING: Wanneer deze eenheid wordt gebruikt met een 18V-accugereedschap of -machine, brengt u minstens één accu aan in één van de accuporten.

Om de accu aan te brengen lijnt u de lip op de accu uit met de groef in de behuizing en duwt u de accu op zijn plaats. Steek de accu zo ver mogelijk in het gereedschap tot u een klikgeluid hoort. Als u het rode deel aan de bovenkant van de knop kunt zien, is de accu niet goed aangebracht.

► **Fig.3:** 1. Accuport 2. Accu

Om de accu te verwijderen, verschuift u de knop aan de voorkant van de accu en schuift u tegelijkertijd de accu uit de eenheid.

⚠ LET OP: Schuif de accu altijd volledig erin totdat het rode deel niet meer zichtbaar is. Als u dit niet doet, kan de accu per ongeluk uit de eenheid vallen en u of anderen in uw omgeving verwonden.

⚠ LET OP: Breng de accu niet met kracht aan. Als de accu niet gemakkelijk in het gereedschap kan worden geschoven, wordt deze niet goed aangebracht.

De resterende acculading controleren

Alleen voor accu's met indicatorlampjes

► **Fig.4:** 1. Indicatorlampjes 2. Testknop

Druk op de testknop op de accu om de resterende acculading te zien. De indicatorlampjes branden gedurende enkele seconden.

Indicatorlampjes			Resterende acculading
Brandt	Uit	Knippert	
■	□	▨	75% tot 100%
■	■	■	
■	■	□	50% tot 75%
■	□	□	25% tot 50%
■	□	□	0% tot 25%
▨	□	□	Laad de accu op.
■	■	□	Er kan een storing zijn opgetreden in de accu.
□	□	■	

OPMERKING: Afhankelijk van de gebruiksomstandigheden en de omgevingstemperatuur, is het mogelijk dat de aangegeven acculading verschilt van de werkelijke acculading.

Gereedschap-/accubeveiligingssysteem

Het gereedschap is voorzien van een gereedschap-/accubeveiligingssysteem. Dit systeem schakelt automatisch de voeding naar de motor uit om de levensduur van het gereedschap en de accu te verlengen. Het gereedschap kan tijdens het gebruik automatisch stoppen als het gereedschap of de accu aan één van de volgende omstandigheden wordt blootgesteld:

Overbelastingsbeveiliging

Wanneer het gereedschap of de accu wordt gebruikt op een wijze die ertoe leidt dat er een abnormaal sterke stroom wordt onttrokken, stopt het gereedschap automatisch zonder indicatie. Schakel in dit geval het gereedschap uit en stop de toepassing die ertoe geleid heeft dat het gereedschap overbelast is geraakt. Schakel vervolgens het gereedschap in om het opnieuw op te starten.

Oververhittingsbeveiliging

Wanneer het gereedschap of de accu oververhit raakt, stopt het gereedschap automatisch. Laat in dit geval het gereedschap en de accu afkoelen voordat u het gereedschap weer inschakelt.

Beveiliging tegen te ver ontladen

Als de acculading onvoldoende is, stopt het gereedschap automatisch. In dit geval verwijdert u de accu vanaf het gereedschap en laadt u de accu op.

Aan-uitknop en accu-indicator

⚠ LET OP: Verzeker u ervan dat het gereedschap of de machine is uitgeschakeld voordat u de eenheid inschakelt. Anders kan het gereedschap of de machine plotseling starten en letsel veroorzaken.

► **Fig.5:** 1. Aan-uitlamp 2. Aan-uitknop







Om de voeding in te schakelen, drukt u op de aan-uitknop. De aan-uitlamp brandt groen. Om de voeding uit te schakelen, houdt u de aan-uitknop gedurende enkele seconden ingedrukt.

OPMERKING: Als de eenheid en het aangesloten gereedschap of de aangesloten machine gedurende 8 uur onbeheerd blijven liggen, wordt de eenheid automatisch uitgeschakeld.

Als de aan-uitlamp groen knippert, is de adapter niet aangesloten op de eenheid of zijn de accu's leeg. In dat geval sluit u de adapter aan op de eenheid of laadt u de accu's op. Als de lamp groen blijft knipperen, raadpleegt u het hoofdstuk Storingzoeken.

Als de aan-uitlamp beurtelings rood en groen knippert, schakelt u de voeding uit en schakelt u daarna de voeding weer in. Als de aan-uitlamp beurtelings rood en groen blijft knipperen nadat de voeding weer is ingeschakeld, vraagt u uw lokale, erkend Makita-servicecentrum het te repareren.

Druk op de aan-uitknop om de resterende acculading te zien. Het indicatorlampje dat hoort bij elke accupoort gaat gedurende ongeveer 5 seconden branden.

Indicatorlampjes			Resterende acculading
 Brandt	 Uit	 Knippert	
			50% tot 100%
			0% tot 50%
			Laad de accu op.

OPMERKING: De indicatorlampjes voor de resterende acculading dienen slechts ter referentie. De daadwerkelijke acculading kan verschillen afhankelijk van de gebruiksomstandigheden.

OPMERKING: Als het gereedschap of de machine indicatorlampjes voor de resterende acculading heeft, kijkt u niet naar de indicatorlampjes van het gereedschap of de machine, maar naar de indicatorlampjes van deze eenheid.

De adapterzak gebruiken

⚠ LET OP: Gebruik deze eenheid niet met de kabel vastgezet met de klittenbandbevestiging van de adapterzak.

U kunt de adapters in de adapterzak stoppen, zoals aangegeven in de afbeelding.

► Fig.6: 1. Adapter 2. Adapterzak

► Fig.7: 1. Adapter 2. Adapterzak

MONTAGE

⚠ LET OP: Zorg altijd dat de eenheid is uitgeschakeld en de accu is verwijderd alvorens enige werkzaamheden aan de eenheid uit te voeren.

De eenheid in elkaar zetten

1. Bevestig de accubak aan de grondplaat, zoals aangegeven in de afbeelding. Verzeker u ervan de hendels aan beide zijden van de grondplaat te vergrendelen nadat de accubak is bevestigd.

► Fig.8: 1. Hendel 2. Accubak 3. Grondplaat

⚠ LET OP: Verzeker u ervan dat de accubak goed is bevestigd op de grondplaat en is vergrendeld met de hendels. Anders kan de accubak vallen wanneer u de eenheid draagt of de eenheid gebruikt, en letsel veroorzaken.

2. Stel de hoogte van de heupgordel af. Trek de hoogte-afstelhendel omhoog en pas de hoogte van de heupgordel aan door de grondplaat te verschuiven, en zet daarna de hendel weer terug.

► Fig.9: 1. Hoogte-afstelhendel 2. Grondplaat 3. Heupgordel

KENNISGEVING: Als de hoogte-afstelhendel los zit, draait u de moer van de hoogte-afstelhendel vast. Als u de moer vastdraait, draait u deze niet buitensporig vast. Anders kan de hoogte-afstelhendel niet worden bediend.

► Fig.10: 1. Moer

3. Bevestig de adapterzak aan de heupgordel met de klittenbandbevestiging, zoals aangegeven in de afbeelding.

► Fig.11: 1. Adapterzak

OPMERKING: De adapterzak kan worden bevestigd aan de linker- of rechterkant van de heupgordel.

4. Stel de breedte van het schouderdraagstel af met behulp van het breedte-afstelriempje.

► Fig.12: 1. Breedte-afstelriempje

5. Draag de eenheid, sluit daarna de gesp van de heupgordel en stel daarna de lengte van de heupgordel af.

► Fig.13: 1. Gesp

OPMERKING: U kunt het uiteinde van de gordel dubbelvouwen en bevestigen met de klittenbandbevestiging, zoals aangegeven in de afbeelding.

► Fig.14: 1. Gordel

6. Stel de lengte van het schouderdraagstel af.

► Fig.15: 1. Schouderdraagstel

OPMERKING: U kunt het uiteinde van de gordel dubbelvouwen en bevestigen met de klittenbandbevestiging, zoals aangegeven in de afbeelding.

► Fig.16: 1. Gordel

BEDIENING

⚠ LET OP: Als u de eenheid draagt, moet u het schouderdraagstel om uw beide schouders liggen. Anders kan de eenheid vallen wanneer u de eenheid draagt of de eenheid gebruikt, en letsel veroorzaken.

⚠ LET OP: Als u de eenheid draagt, moet u de eenheid altijd op uw rug dragen. Anders kan de eenheid tijdens gebruik vallen en letsel veroorzaken.

⚠ LET OP: Schakel het gereedschap of de machine altijd uit voordat u de eenheid inschakelt of de stekker van de adapter of het gereedschap/de machine aansluit op de aansluiting van de accubak. Anders kan het gereedschap of de machine plotseling starten en letsel veroorzaken.

De eenheid aansluiten op het gereedschap of de machine

1. Trek de kabel uit de linker- of rechterkant van de accubak. Wanneer u de kabel eruit trekt, let u erop dat de kabel in de klemmen wordt bevestigd zoals aangegeven in de afbeelding.

► Fig.17: 1. Kabel 2. Klem

2. Draag de eenheid.

3. Steek de stekker van de adapter of het gereedschap/de machine helemaal in de aansluiting van de accubak zodat de pijlmarkering op de stekker is uitgelijnd met die op de aansluiting.

► **Fig.18:** 1. Stekker 2. Aansluiting 3. Pijlmarkering

KENNISGEVING: Bij het loskoppelen van de stekker uit de aansluiting, pakt u niet de kabels vast maar houdt u de stekker en aansluiting vast. Anders kunnen de kabels worden beschadigd en een storing in de eenheid veroorzaken.

OPMERKING: De stekker en aansluiting worden losgekoppeld wanneer een bepaalde belasting wordt uitgeoefend.

4. Breng de adapters aan op het gereedschap of de machine op dezelfde manier als de accu.

► **Fig.19:** 1. Adapter

KENNISGEVING: Voor een 18V-accugereedschap of -machine gebruikt u de adapter voor 18 V. Voor een 36V-accugereedschap of -machine (18 V x 2) gebruikt u de adapters voor 36 V (18 V x 2).

Bij een rechtstreeks aangesloten gereedschap of machine is geen adapter vereist.

KENNISGEVING: Als u bij het aanbrengen van twee adapters op het gereedschap of de machine de adapters niet kunt aanbrengen, wisselt u de ene adapter met de andere adapter om en brengt u ze aan.

► **Fig.20:** 1. Adapter

OPMERKING: De richting van de kabel van de adapter kan worden veranderd binnen het bereik van ongeveer 180 graden.

5. Druk op de aan-uitknop om de voeding in te schakelen. Om de voeding uit te schakelen, houdt u de aan-uitknop gedurende enkele seconden ingedrukt.

► **Fig.21:** 1. Aan-uitknop

De kabelklemmen gebruiken

⚠ LET OP: Bevestig alleen de kabel van de accubak aan de kabelklemmen. Bevestig de kabel van de adapters niet aan de kabelklemmen. Als u de kabel van de adapters bevestigt, kan dat tot een ongeval leiden en letsel veroorzaken.

U kunt de kabel van de accubak aan de kabelklemmen bevestigen, zoals aangegeven in de afbeelding.

► **Fig.22:** 1. Kabelklem

U kunt de kabel ook bevestigen in alleen de kabelklem op de heupgordel, zoals aangegeven in de afbeelding.

► **Fig.23:** 1. Kabelklem

De kabelklemmen kunnen worden bevestigd aan de linker- of rechterkant van het schouderdraagstel en de heupgordel.

► **Fig.24:** 1. Kabelklem

De draagriem gebruiken

Optioneel accessoire

U kunt de draagriem voor een accugrastrimmer of accugraskantmaaier gebruiken met deze eenheid.

De draagriem bevestigen

1. Bevestig de haken van de draagriem aan de ringen van het schouderdraagstel of de heupgordel, zoals aangegeven in de afbeelding. Selecteer het type riem en de bevestigingsmethode die geschikt is voor uw toepassing.

► **Fig.25:** 1. Ring 2. Haak

► **Fig.26:** 1. Ring 2. Haak

► **Fig.27:** 1. Ring 2. Haak

► **Fig.28:** 1. Ring 2. Haak

OPMERKING: Als het gereedschap een fietsstuurhandgreep heeft, bevestigt u de riem zodanig dat de riem langs de binnenkant van de heupgordel loopt, zoals aangegeven in de afbeelding.

► **Fig.29:** 1. Heupgordel 2. Riem

2. Bevestig de haak aan het gereedschap.

► **Fig.30:** 1. Haak

Het gereedschap loskoppelen

Knijp de hendels van de gesp in om de gesp los te koppelen.

► **Fig.31:** 1. Hendel

OPMERKING: De gesp wordt mogelijk niet bijgeleverd, afhankelijk van het type riem.

Loskoppelen in noodgevallen

1. Knijp de hendels van de gesp van de heupgordel in om de gesp los te koppelen.

► **Fig.32:** 1. Gesp 2. Hendel

2. Trek het schouderdraagstel uit om het gereedschap en de eenheid te verwijderen.

► **Fig.33:** 1. Schouderdraagstel

ONDERHOUD

⚠ LET OP: Zorg er altijd voor dat de eenheid is uitgeschakeld en de accu is verwijderd, voordat u een inspectie of onderhoud uitvoert.

KENNISGEVING: Gebruik nooit benzine, wasbenzine, thinner, alcohol en dergelijke. Hierdoor kunnen verkleuring, vervormingen en barsten worden veroorzaakt.

Om de VEILIGHEID en BETROUWBAARHEID van het gereedschap te handhaven, dienen alle reparaties, onderhoud of afstellingen te worden uitgevoerd bij een erkend Makita-servicecentrum of de Makita-fabriek, en altijd met gebruik van Makita-ervangingsonderdelen.

PROBLEMEN OPLOSSEN

Alvorens om reparatie te verzoeken, voert u eerst zelf een inspectie uit. Als u een probleem ondervindt dat niet in deze gebruiksaanwijzing wordt beschreven, mag u niet proberen het gereedschap, de machine of de eenheid uit elkaar te halen. Laat reparaties over aan een erkend Makita-servicecentrum, en altijd met gebruikmaking van originele Makita-ervangingsonderdelen.

Probleemomschrijving	Aan-uitlamp	Oorzaak	Oplossing
Het gereedschap of de machine start niet.	Het lampje brandt groen.	De adapters zijn niet aangebracht op het gereedschap of de machine.	Breng de adapters aan op het gereedschap of de machine. Controleer of de adapters correct zijn aangebracht.
		Het gereedschap of de machine, of de kabels van de adapters zijn oververhit.	Laat het gereedschap of de machine, en de eenheid afkoelen.
		Het gereedschap of de machine, of de eenheid is defect.	Vraag een erkend Makita-servicecentrum het te repareren.
	Het lampje knippert groen.	De stekker van de adapter of het gereedschap/de machine en de aansluiting van de accubak zijn niet op elkaar aangesloten.	Sluit de stekker en de aansluiting op elkaar aan. Controleer of de stekker en aansluiting goed zijn aangesloten.
		De resterende acculading is onvoldoende.	Laad de accu's op of vervang de accu's door opgeladen accu's.
		Er zijn geen twee accu's aangebracht in de eenheid aangebracht in de eenheid terwijl de eenheid wordt gebruikt met een gereedschap of machine dat/ die wordt gevoed door een accu met een hogere spanning dan 18 V. De resterende acculading van twee accu's is onvoldoende.	Breng minstens één accu aan in accupoort 1 of 2 en minstens één accu in accupoort 3 of 4. Laad de accu's op of vervang de accu's door opgeladen accu's.
		De eenheid moet de accu omschakelen.	Schakel het gereedschap of de machine uit en daarna weer aan. Druk op de aan-uitknop van de eenheid.
		De kabel van de eenheid is oververhit.	Laat de eenheid afkoelen.
		De lamp knippert beurtelings rood en groen.	De eenheid heeft een abnormaliteit gedetecteerd.
	De lamp gaat niet aan.	Het gereedschap of de machine, of de eenheid is defect.	Vraag een erkend Makita-servicecentrum het te repareren.
		De eenheid is niet ingeschakeld.	Schakel de eenheid in.
		De accu's zijn niet aangebracht in de eenheid.	Breng de accu's aan in de eenheid.
De resterende acculading is onvoldoende.		Laad de accu's op of vervang de accu's door opgeladen accu's.	
De eenheid is defect.		Vraag een erkend Makita-servicecentrum het te repareren.	

OPTIONELE ACCESSOIRES

⚠ LET OP: Deze accessoires of hulpstukken worden aanbevolen voor gebruik met het Makita gereedschap dat in deze gebruiksaanwijzing is beschreven. Bij gebruik van andere accessoires of hulpstukken bestaat het gevaar van persoonlijke letsel. Gebruik de accessoires of hulpstukken uitsluitend voor hun bestemde doel.

- Originele Makita accu's en acculaders
- Adapters voor 36 V (18 V x 2)
- Adapter voor 18 V

OPMERKING: Sommige items op de lijst kunnen zijn inbegrepen in de doos van het gereedschap als standaard toebehoren. Deze kunnen van land tot land verschillen.

Wenst u meer bijzonderheden over deze accessoires, neem dan contact op met het plaatselijke Makita-servicecentrum.

ESPECIFICACIONES

Uso previsto

La unidad portátil de alimentación eléctrica permite la separación de las baterías y la herramienta o la máquina, haciéndola apropiada para trabajos de larga duración mediante el cambio de las baterías instaladas.

Esta unidad se puede utilizar con las herramientas o máquinas siguientes.

- Herramienta o máquina alimentada por batería de 18 V
- Herramienta o máquina alimentada por batería de 36 V (18 V x 2)
- Herramienta o máquina alimentada por batería (conexión directa a unidad portátil de alimentación eléctrica)

Acerca de este manual de instrucciones

El término "unidad" en este manual de instrucciones hace referencia a la unidad portátil de alimentación eléctrica.

Categorías de herramientas o máquinas compatibles

- Electrosierra inalámbrica, Sierra telescópica inalámbrica, Sopladora inalámbrica, Cortador inalámbrico de pasto, Desbrozadora inalámbrica, Herramienta multifuncional inalámbrica, Cortasetos inalámbrico, Tijeras inalámbricas para hierba, Cortasetos de extensión inalámbrico, Esmeriladora angular inalámbrica, Martillo rotativo inalámbrico*
* Excepto para DHR280 / DHR281 / DHR282 / DHR283

La categoría compatible de herramienta o máquina está sujeta a cambios sin previo aviso. Consulte el manual de instrucciones más reciente para ver información sobre la categoría compatible de la herramienta o máquina.

⚠ ADVERTENCIA: No utilice nunca la unidad con herramientas o máquinas clasificadas abajo.

La utilización de esta unidad con herramientas o máquinas no compatibles podrá ocasionar heridas personales o un mal funcionamiento.

- Fumigador inalámbrico para jardín, Tijera de podar inalámbrica, Carretilla propulsada a batería, Bicicleta asistida por motor, Aspiradora de mochila a batería, Robot limpiador, Chamarra ventilada inalámbrica, Chamarra electro-térmica a batería

Cartucho de batería y cargador aplicables

Cartucho de batería	BL1815N / BL1820 / BL1820B / BL1830 / BL1830B / BL1840 / BL1840B / BL1850 / BL1850B / BL1860B
Cargador	DC18RC / DC18RD / DC18RE / DC18SD / DC18SE / DC18SF / DC18SH

- Algunos de los cartuchos de batería y cargadores indicados arriba puede que no estén disponibles dependiendo de su región de residencia.

⚠ ADVERTENCIA: Utilice solamente los cartuchos de batería y cargadores listados arriba. La utilización de cualquier otro cartucho de batería y cargador puede ocasionar heridas y/o un incendio.

Símbolos

A continuación se muestran los símbolos que pueden ser utilizados para el equipo. Asegúrese de que entienda su significado antes de utilizar.



Lea el manual de instrucciones.



Para reducir el riesgo de sufrir heridas, mantenga el cable alejado de obstáculos.



Cierre la cubierta firmemente para proteger contra la entrada de agua o lluvia.



Li-ion

Sólo para países de la Unión Europea
¡No deseche los aparatos eléctricos o baterías junto con los residuos domésticos! De conformidad con las Directivas Europeas, sobre residuos de equipos eléctricos y electrónicos y baterías y acumuladores y residuos de baterías y acumuladores y su aplicación de acuerdo con la legislación nacional, los aparatos eléctricos y pilas y baterías cuya vida útil haya llegado a su fin deberán ser recogidos por separado y trasladados a una planta de reciclaje que cumpla con las exigencias ecológicas.

ADVERTENCIAS DE SEGURIDAD

Advertencias de seguridad para la unidad portátil de alimentación eléctrica

1. Asegúrese de leer el manual de instrucciones de la herramienta o máquina antes de utilizar.

Instrucciones de seguridad importantes para el cartucho de batería

2. No recoja ni transporte la unidad agarrando solo por el cable. No tire del cable mientras lleve puesta esta unidad o la esté utilizando.
 3. Antes de ponerse la unidad, retire los adaptadores de la herramienta o máquina.
 4. Cuando deje la herramienta o máquina, asegúrese de retirar los adaptadores de la herramienta o máquina, o quítese la unidad.
 5. Tenga cuidado de no tropezar con el cable durante la operación.
 6. No utilice esta unidad sobre una superficie inestable, ni en lugares altos inestables.
 7. No utilice varias unidades conectando una unidad a otra unidad.
 8. Durante la operación, mantenga el cable alejado de obstáculos. Si el cable se engancha en obstáculos puede ocasionar heridas graves.
 9. No inserte los adaptadores en el cargador.
 10. No instale los adaptadores en los puertos de batería de la unidad.
 11. Esta unidad ha sido diseñada exclusivamente para ser utilizada con baterías de 18 V. No utilice baterías excepto de 18 V.
 12. Inspeccione la unidad, los cables, y el arnés antes de utilizar. Si están dañados, pida al centro de servicio autorizado de Makita local que le hagan la reparación.
 13. Cuando coloque el cable en el sujetacables, asegúrese de colocarlo despacio y firmemente.
 14. Asegúrese siempre de que la herramienta o máquina está apagada y que los adaptadores han sido retirados antes de intentar hacer la inspección o el mantenimiento de la herramienta o máquina.
 15. Cuando utilice la unidad con una herramienta equipada con una cuchilla, asegúrese de mantener el cable alejado de la cuchilla.
 16. No utilice esta unidad cuando esté utilizando un arnés de seguridad.
 17. No utilice esta unidad mientras esté subiéndose a un árbol.
 18. No utilice esta unidad cuando lleve puesta una chamarra ventilada inalábrica o una chamarra electro-térmica a batería.
 19. No exponga esta unidad a chispas.
 20. Cuando utilice esta unidad sin ponérsela, asegúrese de ponerla en el suelo.
 21. No deje que entre agua dentro de la cubierta.
 22. No desmonte, repare ni modifique la unidad.
 23. Tenga cuidado de no enredar el arnés o la correa con la herramienta o máquina.
 24. Cuando utilice la unidad, tenga cuidado de no cortar los cables con la herramienta o máquina.
1. Antes de utilizar el cartucho de batería, lea todas las instrucciones e indicaciones de precaución sobre (1) el cargador de baterías, (2) la batería, y (3) el producto con el que se utiliza la batería.
 2. No desensamble ni manipule el cartucho de batería. Podrá resultar en un incendio, calor excesivo, o una explosión.
 3. Si el tiempo de uso se acorta demasiado, cese la operación inmediatamente. Podría resultar en un riesgo de recalentamiento, posibles quemaduras e incluso una explosión.
 4. Si entra electrólito en sus ojos, aclárelos con agua limpia y acuda a un médico inmediatamente. Existe el riesgo de poder perder la vista.
 5. No cortocircuite el cartucho de batería:
 - (1) No toque los terminales con ningún material conductor.
 - (2) Evite guardar el cartucho de batería en un cajón junto con otros objetos metálicos, como clavos, monedas, etc.
 - (3) No exponga el cartucho de batería al agua ni a la lluvia.Un cortocircuito en la batería puede producir una gran circulación de corriente, un recalentamiento, posibles quemaduras e incluso una rotura de la misma.
 6. No guarde ni utilice la herramienta y el cartucho de batería en lugares donde la temperatura pueda alcanzar o exceder los 50 °C.
 7. Nunca incinere el cartucho de batería incluso en el caso de que esté dañado seriamente o ya no sirva en absoluto. El cartucho de batería puede explotar si se tira al fuego.
 8. No clave, corte, aplaste, lance, deje caer el cartucho de batería, ni golpee contra un objeto duro el cartucho de batería. Tal conducta podrá resultar en un incendio, calor excesivo, o una explosión.
 9. No utilice una batería dañada.
 10. Las baterías de litio-ion contenidas están sujetas a los requisitos de la Legislación para Materiales Peligrosos.

Para transportes comerciales, p.ej., por terceras personas y agentes de transportes, se deberán observar requisitos especiales para el empaquetado y etiquetado.

Para la preparación del artículo que se va a enviar, se requiere consultar con un experto en materiales peligrosos. Por favor, observe también la posibilidad de reglamentos nacionales más detallados.

Cubra con cinta aislante o enmascare los contactos expuestos y empaquete la batería de tal manera que no se pueda mover alrededor dentro del embalaje.

11. Para desechar el cartucho de batería, retírelo de la herramienta y deséchelo en un lugar seguro. Siga los reglamentos locales referentes al desecho de la batería.
12. Utilice las baterías solamente con los productos especificados por Makita. La instalación de las baterías en productos no compatibles puede resultar en un incendio, calor excesivo, explosión, o fuga de electrolito.
13. Si la herramienta no va a ser utilizada durante un periodo de tiempo largo, la batería deberá ser retirada de la herramienta.
14. Durante y después de la utilización, el cartucho de batería podrá acumular calor, lo cual puede ocasionar quemaduras o quemaduras de baja temperatura. Preste atención al manejo de cartuchos de batería calientes.
15. No toque el terminal de la herramienta inmediatamente después de utilizar, dado que puede calentarse lo suficiente como para ocasionar quemaduras.
16. No permita que virutas, polvo, o tierra se adhieran dentro de los terminales, orificios, y ranuras del cartucho de batería. Podría resultar en un mal rendimiento o rotura de la herramienta o el cartucho de batería.
17. A menos que la herramienta pueda utilizarse cerca de cables eléctricos de alta tensión, no utilice el cartucho de batería cerca de cables eléctricos de alta tensión. Podrá resultar en un mal funcionamiento o rotura de la herramienta o el cartucho de batería.

18. Mantenga la batería alejada de los niños.

GUARDE ESTAS INSTRUCCIONES.

⚠PRECAUCIÓN: Utilice solamente baterías genuinas de Makita. La utilización de baterías no genuinas de Makita, o baterías que han sido alteradas, puede resultar en una explosión de la batería ocasionando incendios, heridas personales y daños. También anulará la garantía de Makita para la herramienta y el cargador de Makita.

Consejos para alargar al máximo la vida de servicio de la batería

1. Cargue el cartucho de batería antes de que se descargue completamente. Detenga siempre la operación y cargue el cartucho de batería cuando note menos potencia en la herramienta.
2. No cargue nunca un cartucho de batería que esté completamente cargado. La sobrecarga acortará la vida de servicio de la batería.
3. Cargue el cartucho de batería a temperatura ambiente de 10 °C - 40 °C. Si un cartucho de batería está caliente, déjelo enfriar antes de cargarlo.
4. Cuando no esté utilizando el cartucho de batería, retírelo de la herramienta o del cargador.
5. Cargue el cartucho de batería si no lo utiliza durante un periodo de tiempo prolongado (más de seis meses).

DESCRIPCIÓN DE LAS PARTES

► Fig.1

1	Placa de base	2	Caja de batería	3	Sujetacables	4	Bolsillo para adaptador
5	Botón de alimentación	6	Enchufe macho	7	Adaptadores para 36 V (18 V x 2) (accesorio opcional)	8	Adaptador para 18 V (accesorio opcional)
9	Correa de ajuste de anchura	10	Correa de cintura	11	Arnés de hombro	12	Enchufe hembra

DESCRIPCIÓN DEL FUNCIONAMIENTO

⚠PRECAUCIÓN: Asegúrese siempre de que la unidad está apagada y el cartucho de batería ha sido retirado antes de ajustar o comprobar una función en la unidad.

Instalación o extracción del cartucho de batería

⚠PRECAUCIÓN: Apague siempre la unidad antes de instalar o extraer el cartucho de batería.

⚠PRECAUCIÓN: Sujete la unidad y el cartucho de batería con firmeza cuando instale o extraiga el cartucho de batería. Si no sujeta la unidad y el cartucho de batería firmemente podrá ocasionar que se deslicen de sus manos y resultar en daños a la unidad y el cartucho de batería y heridas personales.

⚠PRECAUCIÓN: Cuando instale o retire el cartucho de batería, coloque la unidad sobre una superficie plana y estable. De lo contrario, el cartucho de batería se podrá caer accidentalmente y ocasionar heridas.

1. Levante la palanca y abra la cubierta de la caja de batería.

2. Presione el botón de bloqueo, y después bloquee la cubierta con el botón de bloqueo.

► **Fig.2:** 1. Botón de bloqueo 2. Palanca

⚠PRECAUCIÓN: Asegúrese de que la cubierta está cerrada firmemente y bloqueada. De lo contrario, la cubierta podrá cerrarse accidentalmente, y ocasionar heridas.

3. Instale los cartuchos de batería.

4. Alce la cubierta para liberar el botón de bloqueo, y después cierre la cubierta y bloquee la cubierta con la palanca.

⚠PRECAUCIÓN: Asegúrese de que la cubierta está cerrada firmemente y bloqueada. De lo contrario, el agua o la lluvia podrán entrar dentro de la caja de batería y ocasionar una descarga eléctrica o un mal funcionamiento.

AVISO: Cuando utilice esta unidad con una herramienta o máquina alimentada por batería de 36 V (18 V x 2), instale al menos una batería en el puerto de batería 1 o 2, y al menos una batería en el puerto de batería 3 o 4.

NOTA: Esta unidad cambia automáticamente las baterías que se van a utilizar entre las baterías instaladas. Esta unidad selecciona la batería apropiada cada vez que enciende la herramienta o máquina.

NOTA: Cuando utilice esta unidad con una herramienta o máquina alimentada por batería de 18 V, instale al menos un cartucho de batería en uno de los puertos de batería.

Para instalar el cartucho de batería, alinee la lengüeta del cartucho de batería con la ranura de la carcasa y deslícelo hasta que encaje en su sitio. Insértelo a tope hasta que se bloquee en su sitio produciendo un pequeño chasquido. Si puede ver el indicador rojo en el lado superior del botón, no estará bloqueado completamente.

► **Fig.3:** 1. Puerto de batería 2. Cartucho de batería

Para retirar el cartucho de batería, deslícelo hacia afuera de la unidad mientras desliza el botón de la parte delantera del cartucho.

⚠PRECAUCIÓN: Instale siempre el cartucho de batería completamente hasta que el indicador rojo no se pueda ver. En caso contrario, se podrá caer accidentalmente de la unidad, ocasionando heridas a usted o a alguien alrededor de usted.

















⚠PRECAUCIÓN: No instale el cartucho de batería empleando fuerza. Si el cartucho no se desliza al interior fácilmente, será porque no está siendo insertado correctamente.

Modo de indicar la capacidad de batería restante

Solamente para cartuchos de batería con el indicador

► **Fig.4:** 1. Lámparas indicadoras 2. Botón de comprobación

Presione el botón de comprobación en el cartucho de batería para indicar la capacidad de batería restante. Las lámparas indicadoras se iluminan durante unos pocos segundos.

Lámparas indicadoras			Capacidad restante
 Iluminada	 Apagada	 Parpadeando	
			75% a 100%
			50% a 75%
			25% a 50%
			0% a 25%
			Cargue la batería.
 	 		Puede que la batería no esté funcionando bien.

NOTA: Dependiendo de las condiciones de utilización y de la temperatura ambiente, la indicación podrá variar ligeramente de la capacidad real.

Sistema de protección de la herramienta / batería

La herramienta está equipada con un sistema de protección de la herramienta/batería. Este sistema corta automáticamente la alimentación al motor para alargar la vida de servicio de la herramienta y la batería. La herramienta se detendrá automáticamente durante la operación si la herramienta o la batería es puesta en una de las condiciones siguientes:

Protección contra sobrecarga

Cuando la herramienta o la batería sea operada de manera que le haga absorber una corriente anormalmente alta, la herramienta se detendrá automáticamente sin ninguna indicación. En esta situación, apague la herramienta y detenga la tarea que ocasiona la sobrecarga de la herramienta. Después encienda la herramienta para volver a empezar.

Protección contra el recalentamiento

Cuando la herramienta o la batería se recalienta, la herramienta se detiene automáticamente. En este caso, deje que la herramienta y la batería se enfríen antes de encender la herramienta otra vez.

Protección contra descarga excesiva

Cuando la capacidad de batería no es suficiente, la herramienta se detiene automáticamente. En este caso, retire la batería de la herramienta y cargue la batería.

Botón de alimentación e indicador de batería

PRECAUCIÓN: Asegúrese de que la herramienta o máquina está apagada antes de encender la unidad. De lo contrario, la herramienta o máquina podrá ponerse en marcha de repente y ocasionar heridas.

- **Fig.5:** 1. Lámpara de alimentación principal
2. Botón de alimentación









Para conectar la alimentación, presione el botón de alimentación. La lámpara de alimentación principal se ilumina en verde. Para desconectar la alimentación, presione el botón de alimentación durante unos pocos segundos.

NOTA: Si la unidad y la herramienta o máquina conectada son dejadas sin atender durante 8 horas, la unidad se apagará automáticamente.

Si la lámpara de alimentación principal parpadea en verde, el adaptador no estará conectado a la unidad, o las baterías estarán vacías. En este caso, conecte el adaptador a la unidad, o cargue las baterías. Si la lámpara sigue parpadeando en verde, consulte la solución de problemas.

Si la lámpara de alimentación principal parpadea en rojo y verde alternativamente, desconecte la alimentación, y después conecte la alimentación. Si la lámpara de alimentación principal sigue parpadeando en rojo y verde alternativamente después de conectar la alimentación, pida al centro de servicio autorizado de Makita local que le hagan la reparación.

Presione el botón de alimentación para indicar la capacidad de batería restante. La lámpara de indicación que corresponda a cada puerto de batería se iluminará durante aproximadamente 5 segundos.

Lámparas indicadoras			Capacidad restante
			
Iluminada	Apagada	Parpadeando	
	 		50% al 100%
	 		0% al 50%
	 		Cargue la batería.

NOTA: Las lámparas de indicación para la capacidad de batería restante es solamente para tener una referencia. La capacidad de batería real puede variar dependiendo de las condiciones de utilización.

NOTA: Si la herramienta o máquina tiene lámparas de indicación para la capacidad de batería restante, no consulte las lámparas de indicación de la herramienta o máquina, sino las lámparas de indicación de la unidad.

Utilización del bolsillo para adaptador

PRECAUCIÓN: No utilice esta unidad con el cable fijado con el fijador de gancho y lazo del bolsillo para adaptador.

Puede poner los adaptadores en el bolsillo para adaptador como se muestra en la figura.

► **Fig.6:** 1. Adaptador 2. Bolsillo para adaptador

► **Fig.7:** 1. Adaptador 2. Bolsillo para adaptador

MONTAJE

PRECAUCIÓN: Asegúrese siempre de que la unidad está apagada y el cartucho de batería ha sido retirado antes de realizar cualquier trabajo en la unidad.

Montaje de la unidad

1. Coloque la caja de batería en la placa de base como se muestra en la figura. Asegúrese de bloquear las palancas en ambos lados de la placa de base después de colocar la caja de batería.

► **Fig.8:** 1. Palanca 2. Caja de batería 3. Placa de base

PRECAUCIÓN: Asegúrese de que la caja de batería está fijada firmemente en la placa de base, y bloqueada con las palancas. De lo contrario, la caja de batería se podrá caer cuando se ponga la unidad o utilice la unidad, y ocasionar heridas.

2. Ajuste la posición de la correa de cintura. Levante la palanca de ajuste de altura, después ajuste la posición de la correa de cintura deslizando la placa de base, y después retorne la palanca.

► **Fig.9:** 1. Palanca de ajuste de altura 2. Placa de base 3. Correa de cintura

AVISO: Si la palanca de ajuste de altura se afloja, apriete la tuerca de la palanca de ajuste de altura. Cuando apriete la tuerca, no la apriete excesivamente. De lo contrario, la palanca de ajuste de altura no se podrá mover.

► **Fig.10:** 1. Tuerca

3. Coloque el bolsillo para adaptador en la correa de cintura con el fijador de gancho y lazo como se muestra en la figura.

► **Fig.11:** 1. Bolsillo para adaptador

NOTA: El bolsillo para adaptador se puede colocar en el lado izquierdo o derecho de la correa de cintura.

4. Ajuste la anchura del arnés de hombro utilizando la correa de ajuste de anchura.

► **Fig.12:** 1. Correa de ajuste de anchura

5. Póngase la unidad, después bloquee la hebilla de la correa de cintura, y después ajuste la longitud de la correa de cintura.

► Fig.13: 1. Hebilla

NOTA: Puede plegar y fijar la correa con el fijador de gancho y lazo como se muestra en la figura.

► Fig.14: 1. Correa

6. Ajuste la longitud del arnés de hombro.

► Fig.15: 1. Arnés de hombro

NOTA: Puede plegar y fijar la correa con el fijador de gancho y lazo como se muestra en la figura.

► Fig.16: 1. Correa

OPERACIÓN

⚠PRECAUCIÓN: Cuando se ponga la unidad, asegúrese de poner el arnés de hombro en ambos hombros. De lo contrario, la unidad podrá caerse cuando se ponga la unidad o utilice la unidad, y ocasionar heridas.

⚠PRECAUCIÓN: Cuando se ponga la unidad, asegúrese de ponérsela en la espalda. De lo contrario, la unidad podrá caerse durante la operación y ocasionar heridas.

⚠PRECAUCIÓN: Apague siempre la herramienta o máquina antes de encender la unidad, o conectar el enchufe macho del adaptador o herramienta/máquina eléctrica al enchufe hembra de la caja de batería. De lo contrario, la herramienta o máquina podrá ponerse en marcha de repente y ocasionar heridas.

Conexión de la unidad a la herramienta o máquina

1. Extraiga el cable del lado izquierdo o derecho de la caja de batería. Cuando extraiga el cable, asegúrese de poner el cable en los sujetadores como se muestra en la figura.

► Fig.17: 1. Cable 2. Sujetador

2. Póngase la unidad.

3. Inserte el enchufe macho del adaptador o herramienta/máquina eléctrica en el enchufe hembra de la caja de batería a fondo de manera que la marca de flecha en el enchufe macho esté alineada con la del enchufe hembra.

► Fig.18: 1. Enchufe macho 2. Enchufe hembra
3. Marca de flecha

AVISO: Cuando desconecte el enchufe macho y el enchufe hembra, no agarre los cables, sino que agarre el enchufe macho y el enchufe hembra. De lo contrario, los cables se podrán dañar y ocasionar un mal funcionamiento de la unidad.

NOTA: El enchufe macho y el enchufe hembra se desconectarán si se aplica cierta carga.

4. Instale los adaptadores en la herramienta o máquina de la misma manera que el cartucho de batería.

► Fig.19: 1. Adaptador

AVISO: Para herramienta o máquina alimentada por batería de 18 V, utilice el adaptador para 18 V. Para herramienta o máquina alimentada por batería de 36 V (18 V x 2), utilice los adaptadores para 36 V (18 V x 2).

Para herramienta o máquina de tipo conexión directa, no se requiere adaptador.

AVISO: Si no puede instalar los adaptadores en la herramienta o máquina cuando instale dos adaptadores, intercambie un adaptador con el otro adaptador e instálelos.

► Fig.20: 1. Adaptador

NOTA: La dirección del cable del adaptador se puede cambiar en un rango de aproximadamente 180 grados.

5. Presione el botón de alimentación para conectar la alimentación. Para desconectar la alimentación, presione el botón de alimentación durante unos pocos segundos.

► Fig.21: 1. Botón de alimentación

Utilización de los sujetacables

⚠PRECAUCIÓN: Coloque solamente el cable de la caja de batería en los sujetacables. No coloque el cable de los adaptadores en los sujetacables. Si coloca el cable de los adaptadores podrá dar lugar a un accidente y ocasionar heridas.

Puede colocar el cable de la caja de batería en los sujetacables como se muestra en la figura.

► Fig.22: 1. Sujetacables

También puede colocar el cable utilizando solamente el sujetacables de la correa de cintura como se muestra en la figura.

► Fig.23: 1. Sujetacables

Los sujetacables se pueden colocar en el lado izquierdo o derecho del arnés de hombro y la correa de cintura.

► Fig.24: 1. Sujetacables

Utilización de la cinta colgante

Accesorio opcional

Puede utilizar la cinta colgante para cortador inalámbrico de pasto o desbrozadora inalámbrica con esta unidad.

Colocación de la cinta colgante

1. Coloque los ganchos de cinta colgante en los anillos del arnés de hombro o correa de cintura como se muestra en la figura. Seleccione el tipo de cinta y el método de conexión apropiados para lo que vaya a hacer.

► **Fig.25:** 1. Anillo 2. Gancho

► **Fig.26:** 1. Anillo 2. Gancho

► **Fig.27:** 1. Anillo 2. Gancho

► **Fig.28:** 1. Anillo 2. Gancho

NOTA: Si la herramienta es de tipo manillar, coloque la cinta de manera que pase a través del interior de la correa de cintura como se muestra en la figura.

► **Fig.29:** 1. Correa de cintura 2. Cinta

2. Coloque el gancho en la herramienta.

► **Fig.30:** 1. Gancho

Para desprender la herramienta

Presione las palancas de la hebilla para desbloquear la hebilla.

► **Fig.31:** 1. Palanca

NOTA: La hebilla no estará incluida dependiendo del tipo de cinta.

Desprendimiento de emergencia

1. Presione las palancas de la hebilla de la correa de cintura para desbloquear la hebilla.

► **Fig.32:** 1. Hebilla 2. Palanca

2. Qúitese el arnés de hombro para liberar la herramienta y la unidad.

► **Fig.33:** 1. Arnés de hombro

MANTENIMIENTO

⚠PRECAUCIÓN: Asegúrese siempre de que la unidad está apagada y el cartucho de batería ha sido retirado antes de intentar hacer una inspección o mantenimiento.

AVISO: No utilice nunca gasolina, bencina, disolvente, alcohol o similares. Podría producir descoloración, deformación o grietas.

Para mantener la SEGURIDAD y FIABILIDAD del producto, las reparaciones, y cualquier otra tarea de mantenimiento o ajuste deberán ser realizadas en centros de servicio o de fábrica autorizados por Makita, empleando siempre repuestos Makita.

SOLUCIÓN DE PROBLEMAS

Antes de solicitar reparaciones, realice su propia inspección en primer lugar. Si encuentra un problema que no está explicado en el manual, no intente desmontar la herramienta, la máquina, ni la unidad. En su lugar, pregunte en los centros de servicio autorizados de Makita, utilizando siempre piezas de repuesto de Makita para la reparación.

Estado de anomalía	Lámpara de alimentación principal	Causa	Remedio
La herramienta o máquina no se pone en marcha.	La lámpara se ilumina en verde.	Los adaptadores no están instalados en la herramienta o máquina.	Instale los adaptadores en la herramienta o máquina. Compruebe que los adaptadores están instalados firmemente.
		La herramienta o máquina, o los cables de los adaptadores están recalentados.	Deje enfriar la herramienta o máquina, y la unidad.
		La herramienta o máquina, o la unidad está rota.	Pida al centro de servicio autorizado de Makita que le hagan la reparación.
	La lámpara parpadea en verde.	El enchufe macho del adaptador o herramienta/máquina eléctrica y el enchufe hembra de la caja de batería no están conectados.	Conecte el enchufe macho y el enchufe hembra. Compruebe que el enchufe macho y el enchufe hembra están conectados firmemente.
		La capacidad de batería restante no es suficiente.	Cargue las baterías, o reemplace las baterías con unas cargadas.
		No hay instaladas dos baterías en la unidad cuando la unidad se está utilizando con una herramienta o máquina de más de 18 V de tensión alimentada por batería. La capacidad de batería restante de las dos baterías no es suficiente.	Instale al menos una batería en el puerto de batería 1 o 2, y al menos una batería en el puerto de batería 3 o 4. Cargue las baterías, o reemplace las baterías con unas cargadas.
		La unidad necesita cambiar la batería.	Apague la herramienta o máquina, y después vuelva a encenderla. Presione el botón de alimentación de la unidad.
	La lámpara parpadea en rojo y verde alternativamente.	El cable de la unidad está recalentado.	Deje enfriar la unidad.
		La unidad ha detectado una anomalía.	Apague la unidad, y después vuelva a encenderla.
	La lámpara no se ilumina.	La herramienta o máquina, o la unidad está rota.	Pida al centro de servicio autorizado de Makita que le hagan la reparación.
		La unidad no está encendida.	Encienda la unidad.
		Las baterías no están instaladas en la unidad.	Instale las baterías en la unidad.
La capacidad de batería restante no es suficiente.		Cargue las baterías, o reemplace las baterías con unas cargadas.	
	La unidad está rota.	Pida al centro de servicio autorizado de Makita que le hagan la reparación.	

ACCESORIOS OPCIONALES

⚠ PRECAUCIÓN: Estos accesorios o aditamentos están recomendados para su uso con la herramienta Makita especificada en este manual.

El uso de cualquier otro accesorio o aditamento puede suponer un riesgo de heridas personales. Utilice el accesorio o aditamento solamente con la finalidad indicada para el mismo.

Si necesita cualquier ayuda para más detalles en relación con estos accesorios, pregunte al centro de servicio Makita local.

- Batería y cargador genuinos de Makita
- Adaptadores para 36 V (18 V x 2)
- Adaptador para 18 V

NOTA: Algunos elementos de la lista podrán estar incluidos en el paquete de la herramienta como accesorios estándar. Pueden variar de un país a otro.

ESPECIFICAÇÕES

Utilização a que se destina

O adaptador de baterias tipo mochila permite que as baterias e a ferramenta ou máquina estejam separadas, tornando-o adequado para um trabalho prolongado ao substituir as baterias instaladas.

Esta unidade pode ser utilizada com as seguintes ferramentas ou máquinas.

- Ferramenta ou máquina a bateria de 18 V
- Ferramenta ou máquina a bateria de 36 V (18 V x 2)
- Ferramenta ou máquina a bateria (ligação direta ao adaptador de baterias tipo mochila)

Sobre este manual de instruções

O termo "unidade" no presente manual de instruções refere-se ao adaptador de baterias tipo mochila.

Categoria de ferramenta ou máquina compatível

- Motosserra a Bateria, Podador a bateria, Soprador a bateria, Tesoura para Grama a Bateria, Aparador de Grama a Bateria, Ferramenta Multifuncional a Bateria, Aparador de Cerca Viva a Bateria, Tesoura para Poda a Bateria, Esmerilhadeira Angular a Bateria, Martetele Rotativo a Bateria*
* Exceto para DHR280 / DHR281 / DHR282 / DHR283

A categoria de ferramenta ou máquina compatível está sujeita a alteração sem aviso prévio. Consulte também o mais recente manual de instruções para obter informações sobre a categoria de ferramenta ou máquina compatível.

⚠ AVISO: Nunca utilize esta unidade com ferramentas ou máquinas categorizadas abaixo. A utilização desta unidade com ferramentas ou máquinas não compatíveis pode provocar ferimentos pessoais ou avaria.

- Pulverizador a Bateria, Tesoura de Jardim a Bateria, Carrinho de Mão a Bateria, Bicicleta da a Bateria, Aspirador Costal a Bateria, Aspirador de Pó Robotizado, Jaqueta Ventilada a Bateria, Jaqueta Térmica a Bateria

Bateria e carregador aplicável

Bateria	BL1815N / BL1820 / BL1820B / BL1830 / BL1830B / BL1840 / BL1840B / BL1850 / BL1850B / BL1860B
Carregador	DC18RC / DC18RD / DC18RE / DC18SD / DC18SE / DC18SF / DC18SH

- Algumas das baterias e carregadores listados acima poderão não estar disponíveis, dependendo da sua região de residência.

⚠ AVISO: Utilize apenas as baterias e carregadores listados acima. A utilização de quaisquer outras baterias e carregadores pode causar ferimentos e/ou um incêndio.

Símbolos

A seguir são apresentados os símbolos que podem ser utilizados para o equipamento. Certifique-se de que compreende o seu significado antes da utilização.



Leia o manual de instruções.



Para reduzir o risco de lesão, mantenha o cabo afastado de obstáculos.



Feche bem a tampa para proteção contra a entrada de água ou chuva.



Li-ion

Apenas para países da UE. Não elimine equipamentos elétricos ou baterias com o lixo doméstico! Tendo em conta as Diretivas europeias relativas a resíduos de equipamentos elétricos e eletrónicos e baterias e acumuladores e resíduos de baterias e acumuladores e à implementação das mesmas de acordo com as leis nacionais, os equipamentos elétricos e as baterias e pacotes de baterias que chegaram ao fim da vida têm de ser recolhidos separadamente e entregues a instalações de reciclagem ambientalmente compatíveis.

AVISOS DE SEGURANÇA

Avisos de segurança para o adaptador de baterias tipo mochila

1. **Certifique-se de que lê o manual de instruções da ferramenta ou da máquina antes de utilizar.**
2. **Não recolha ou transporte esta unidade segurando apenas pelo cabo. Não puxe o cabo enquanto estiver a usar ou utilizar esta unidade.**
3. **Antes de usar a unidade, remova os adaptadores da ferramenta ou da máquina.**
4. **Quando deixar a ferramenta ou a máquina, certifique-se de que remove os adaptadores da ferramenta ou máquina ou remova a unidade do seu corpo.**
5. **Tenha cuidado para não tropeçar no cabo durante a operação.**

6. Não utilize esta ferramenta numa superfície instável ou em locais altos instáveis.
7. Não utilize múltiplas unidades ligando uma unidade a outra unidade.
8. Durante a operação, mantenha o cabo afastado de obstáculos. O cabo preso por obstáculos pode provocar ferimentos graves.
9. Não insira os adaptadores no carregador.
10. Não instale os adaptadores nas entradas da bateria desta unidade.
11. Esta unidade foi concebida exclusivamente para utilização com baterias de 18 V. Não utilize baterias diferentes das baterias de 18 V.
12. Inspeccione a unidade, os cabos e o arnês antes de utilizar. Se estiverem danificados, peça a reparação no seu centro de assistência técnica Makita autorizado local.
13. Quando prender o cabo ao suporte do cabo, certifique-se de que o prende lentamente e em segurança.
14. Certifique-se sempre de que a ferramenta ou máquina está desligada e que os adaptadores foram removidos antes de tentar efetuar uma inspeção ou manutenção na ferramenta ou máquina.
15. Quando utilizar esta unidade com uma ferramenta equipada com uma lâmina, certifique-se de que mantém o cabo afastado da lâmina.
16. Não utilize esta unidade quando estiver a utilizar um arnês.
17. Não utilize esta unidade enquanto estiver a subir a uma árvore.
18. Não utilize esta unidade quando estiver a usar uma jaqueta ventilada a bateria ou uma jaqueta térmica a bateria.
19. Não exponha esta unidade a faíscas.
20. Quando utilizar esta unidade sem usá-la, certifique-se de que deita a unidade.
21. Não deixe entrar água na tampa.
22. Não desmonte, repare ou modifique a unidade.
23. Tenha cuidado para não emaranhar o arnês ou cinto pela ferramenta ou máquina.
24. Quando utilizar a unidade, tenha cuidado para não cortar os cabos com a ferramenta ou a máquina.
4. Se entrar eletrólito nos seus olhos, lave-os com água e consulte imediatamente um médico. Pode resultar em perda de visão.
5. Não coloque a bateria em curto-circuito:
 - (1) Não toque nos terminais com qualquer material condutor.
 - (2) Evite guardar a bateria juntamente com outros objetos metálicos tais como pregos, moedas, etc.
 - (3) Não exponha a bateria à água ou chuva. Um curto-circuito pode ocasionar um enorme fluxo de corrente, sobreaquecimento, possíveis queimaduras e mesmo estragar-se.
6. Não garrate nem utilize a ferramenta e a bateria em locais onde a temperatura pode atingir ou exceder 50 °C.
7. Não queime a bateria mesmo que esteja estragada ou completamente gasta. A bateria pode explodir no fogo.
8. Não preegue, corte, esmague, atire, deixe cair a bateria, nem bata a bateria contra um objeto rijo. Esta conduta pode resultar num incêndio, em calor excessivo ou numa explosão.
9. Não utilize uma bateria danificada.
10. As baterias de íões de lítio contidas na ferramenta são sujeitas aos requisitos da DGL (Dangerous Goods Legislation - Legislação de bens perigosos).
Para o transporte comercial, por exemplo, por terceiros ou agentes de expedição, têm de ser observados os requisitos referentes à embalagem e etiquetagem.
Para preparação do artigo a ser expedido, é necessário consultar um perito em materiais perigosos. Tenha ainda em conta a possibilidade de existirem regulamentos nacionais mais detalhados.
Coloque fita-cola ou tape os contactos abertos e embale a bateria de tal forma que não possa mover-se dentro da embalagem.
11. Quando eliminar a bateria, remova-a da ferramenta e elimine-a num local seguro. Siga os regulamentos locais relacionados com a eliminação de baterias.
12. Utilize as baterias apenas com os produtos especificados pela Makita. Instalar as baterias em produtos não-conformes poderá resultar num incêndio, calor excessivo, explosão ou fuga de eletrólito.

Instruções de segurança importantes para a bateria

1. Antes de utilizar a bateria, leia todas as instruções e etiquetas de precaução no (1) carregador de bateria (2) bateria e (3) produto que utiliza a bateria.
2. Não desmonte ou manipule a bateria. Pode resultar num incêndio, em calor excessivo ou numa explosão.
3. Se o tempo de funcionamento se tornar excessivamente curto, pare o funcionamento imediatamente. Pode resultar em sobreaquecimento, possíveis queimaduras e mesmo explosão.
13. Se a ferramenta não for utilizada durante um período de tempo prolongado, a bateria deve ser removida da ferramenta.
14. Durante e após a utilização, a bateria pode aquecer, o que pode provocar queimaduras ou queimaduras a baixa temperatura. Preste atenção ao manuseamento de baterias quentes.
15. Não toque no terminal da ferramenta imediatamente após a utilização, pois pode ficar suficientemente quente para provocar queimaduras.
16. Não permita a adesão de aparas, pó ou sujidade nos terminais, nos orifícios e nas ranhuras da bateria. Pode resultar no fraco desempenho ou na avaria da ferramenta ou bateria.

17. A menos que a ferramenta suporte a utilização perto de linhas elétricas de alta tensão, não utilize a bateria perto de linhas elétricas de alta tensão. Pode resultar no mau funcionamento ou na avaria da ferramenta ou bateria.
18. Mantenha a bateria afastada das crianças.

GUARDE ESTAS INSTRUÇÕES.

⚠PRECAUÇÃO: Utilize apenas baterias genuínas da Makita. A utilização de baterias não genuínas da Makita ou de baterias que foram alteradas, pode resultar no rebentamento da bateria provocando incêndios, ferimentos pessoais e danos. Além disso, anulará da garantia da Makita no que se refere à ferramenta e ao carregador Makita.

Conselhos para manter a máxima vida útil da bateria

1. Carregue a bateria antes que esteja completamente descarregada. Pare sempre o funcionamento da ferramenta e carregue a bateria quando notar menos poder na ferramenta.
2. Nunca carregue uma bateria completamente carregada. Carregamento excessivo diminui a vida útil da bateria.
3. Carregue a bateria à temperatura ambiente de 10°C – 40°C. Deixe que uma bateria quente arrefeça antes de a carregar.
4. Quando não utilizar a bateria, remova-a da ferramenta ou do carregador.
5. Carregue a bateria se não a utilizar durante um longo período de tempo (mais de seis meses).

DESCRIÇÃO DAS PEÇAS

► Fig.1

1	Chapa da base	2	Caixa da bateria	3	Suporte do cabo	4	Bolsa do adaptador
5	Botão de ligar	6	Ficha	7	Adaptadores para 36 V (18 V x 2) (acessório opcional)	8	Adaptador para 18 V (acessório opcional)
9	Cinto de ajuste da largura	10	Cinto da cintura	11	Arnês para o ombro	12	Soquete

DESCRIÇÃO FUNCIONAL

⚠PRECAUÇÃO: Certifique-se sempre de que a unidade está desligada e a bateria foi retirada antes de regular ou verificar qualquer função na unidade.

Instalação ou remoção da bateria

⚠PRECAUÇÃO: Desligue sempre a unidade antes de colocar ou retirar a bateria.

⚠PRECAUÇÃO: Segure firmemente a unidade e a bateria quando instalar ou remover a bateria. Se não segurar firmemente a unidade e a bateria pode fazer com que escorreguem das suas mãos resultando em danos na unidade e na bateria e ferimentos pessoais.

⚠PRECAUÇÃO: Quando colocar ou remover a bateria, coloque a unidade numa superfície plana e estável. Caso contrário, a bateria pode cair acidentalmente e causar uma lesão.

1. Puxe a alavanca para cima e abra a tampa da caixa da bateria.
2. Empurre o botão de bloqueio e, em seguida, bloqueie a tampa com o botão de bloqueio.

► Fig.2: 1. Botão de bloqueio 2. Alavanca

⚠PRECAUÇÃO: Certifique-se de que a tampa está bloqueada firmemente com o botão de bloqueio. Caso contrário, a tampa pode fechar acidentalmente e causar uma lesão.

3. Instale as baterias.
4. Eleve a tampa para soltar o botão de bloqueio e, em seguida, feche a tampa e bloqueie-a com a alavanca.

⚠PRECAUÇÃO: Certifique-se de que a tampa está firmemente fechada e bloqueada. Caso contrário, pode entrar água ou chuva para o interior da caixa da bateria e causar um choque elétrico ou avaria.

OBSERVAÇÃO: Quando utilizar esta unidade com uma ferramenta ou máquina a bateria de 36 V (18 V x 2), instale pelo menos uma bateria na entrada da bateria 1 ou 2 e pelo menos uma bateria na entrada da bateria 3 ou 4.

NOTA: Esta unidade comuta automaticamente as baterias a serem utilizadas entre as baterias instaladas. A unidade seleciona a bateria apropriada sempre que a ferramenta ou máquina liga.

NOTA: Quando utilizar esta unidade com uma ferramenta ou máquina a bateria de 18 V, instale pelo menos uma bateria numa das entradas da bateria.

Para instalar a bateria, alinhe a lingueta da bateria com a ranhura no compartimento e deslize-a no lugar. Empurre-a até o fim para que a mesma encaixe no lugar com um clique. Se puder ver a parte vermelha no lado superior do botão, significa que não está completamente bloqueada.

► **Fig.3:** 1. Entrada da bateria 2. Bateria

Para retirar a bateria, deslize-a para fora da unidade e automaticamente desliza o botão na frente da bateria.

⚠PRECAUÇÃO: Instale sempre a bateria até ao fim, até deixar de ver o indicador vermelho. Caso contrário, esta poderá cair da unidade acidentalmente e provocar ferimentos em si mesmo ou em alguém próximo.

⚠PRECAUÇÃO: Não instale a bateria à força. Se a bateria não deslizar facilmente é porque não foi colocada corretamente.

Indicação da capacidade restante da bateria

Apenas para baterias com indicador

► **Fig.4:** 1. Luzes indicadoras 2. Botão de verificação

Prima o botão de verificação na bateria para indicar a capacidade restante da bateria. As luzes indicadoras acendem durante alguns segundos.

Luzes indicadoras			Capacidade restante
Aceso	Apagado	A piscar	
			75% a 100%
			50% a 75%
			25% a 50%
			0% a 25%
			Carregar a bateria.
			A bateria pode estar avariada.

NOTA: Dependendo das condições de utilização e da temperatura ambiente, a indicação pode ser ligeiramente diferente da capacidade real.

Sistema de proteção da ferramenta/bateria

A ferramenta está equipada com um sistema de proteção da ferramenta/bateria. Este sistema corta automaticamente a corrente para o motor para aumentar a vida da ferramenta e da bateria. A ferramenta para automaticamente durante o funcionamento se a ferramenta ou bateria for colocada mediante uma das seguintes condições:

Proteção contra sobrecarga

Quando a ferramenta ou a bateria é operada de tal forma que a faça retirar uma corrente anormalmente alta, a ferramenta para automaticamente sem qualquer indicação. Nesta situação, desligue a ferramenta e pare a aplicação que fez com que a ferramenta ficasse sobrecarregada. Depois, ligue a ferramenta para reiniciar.

Proteção contra sobreaquecimento

Quando a ferramenta ou a bateria estiver sobreaquecida, a ferramenta para automaticamente. Nesta situação, deixe a ferramenta e a bateria arrefecerem antes de voltar a ligar a ferramenta.

Proteção contra descarga excessiva

Quando a capacidade da bateria não é suficiente, a ferramenta para automaticamente. Neste caso, retire a bateria da ferramenta e carregue-a.

Botão de ligar e indicador da bateria

⚠PRECAUÇÃO: Assegure que a ferramenta ou a máquina está desligada antes de ligar a unidade. Caso contrário, a ferramenta ou a máquina podem efetuar o arranque subitamente e causar uma lesão.

► **Fig.5:** 1. Lâmpada de alimentação principal 2. Botão de ligar

Para ligar a alimentação, pressione o botão de ligar. A lâmpada de alimentação principal acende a verde. Para desligar a alimentação, pressione o botão de ligar durante alguns segundos.

NOTA: Se a unidade e a ferramenta ou máquina ligada ficarem sem supervisão por 8 horas, a unidade desliga automaticamente.

Se a lâmpada de alimentação principal piscar a verde, o adaptador não está ligado à unidade ou as baterias estão vazias. Neste caso, ligue o adaptador à unidade ou carregue as baterias. Se a lâmpada continuar a piscar a verde, consulte a resolução de problemas. Se a lâmpada de alimentação principal piscar a vermelho e a verde alternadamente, desligue a alimentação e volte a ligá-la em seguida. Se a lâmpada de alimentação principal continuar a piscar a vermelho e a verde alternadamente após ligar a alimentação, peça a reparação no Centro de Assistência Autorizado Makita local.

Prima o botão de ligar para indicar a capacidade restante da bateria. A luz indicadora correspondente a cada entrada da bateria acende durante aproximadamente 5 segundos.

Luzes indicadoras			Capacidade restante
Aceso	Apagado	A piscar	
			50% a 100%
			0% a 50%
			Carregar a bateria.

NOTA: As luzes indicadoras para a restante capacidade da bateria servem apenas de referência. A capacidade efetiva da bateria poderá diferir em função das condições de utilização.

NOTA: Se a ferramenta ou máquina dispuser de luzes indicadoras para a restante capacidade da bateria, não consulte as luzes indicadoras da ferramenta ou máquina mas as luzes indicadoras desta unidade.

Utilizar a bolsa do adaptador

⚠PRECAUÇÃO: Não utilize esta unidade com o cabo fixo utilizando o fixador de gancho e laço da bolsa do adaptador.

Pode colocar os adaptadores na bolsa do adaptador conforme apresentado na figura.

► Fig.6: 1. Adaptador 2. Bolsa do adaptador

► Fig.7: 1. Adaptador 2. Bolsa do adaptador

MONTAGEM

⚠PRECAUÇÃO: Certifique-se sempre de que a unidade está desligada e a bateria retirada antes de executar qualquer trabalho na unidade.

Montar a unidade

1. Prenda a caixa da bateria à chapa da base, conforme indicado na figura. Certifique-se de que bloqueie as alavancas em ambos os lados da chapa da base após prender a caixa da bateria.

► Fig.8: 1. Alavanca 2. Caixa da bateria 3. Chapa da base

⚠PRECAUÇÃO: Certifique-se de que a caixa da bateria está firmemente fixa à chapa da base e bloqueada com alavancas. Caso contrário, a caixa da bateria pode cair quando usar a unidade ou utilizar a unidade e causar uma lesão.

2. Regule a posição do cinto da cintura. Puxe a alavanca de ajuste da altura para cima e, em seguida, regule a posição do cinto da cintura, deslizando a chapa da base e, em seguida, retorne a alavanca.

► Fig.9: 1. Alavanca de ajuste da altura 2. Chapa da base 3. Cinto da cintura

OBSERVAÇÃO: Se a alavanca de ajuste da altura estiver solta, aperte a porca da alavanca de ajuste da altura. Ao apertar a porca, não a aperte excessivamente. Caso contrário, a alavanca de ajuste da altura não se move.

► Fig.10: 1. Porca

3. Prenda a bolsa do adaptador ao cinto da cintura com o fixador de gancho e laço, conforme apresentado na figura.

► Fig.11: 1. Bolsa do adaptador

NOTA: A bolsa do adaptador pode ser presa no lado esquerdo ou direito do cinto da cintura.

4. Regule a largura do arnês para o ombro utilizando o cinto de ajuste da largura.

► Fig.12: 1. Cinto de ajuste da largura

5. Use a unidade e, em seguida, bloqueie a fivela do cinto da cintura e regule, em seguida, o comprimento do cinto da cintura.

► Fig.13: 1. Fivela

NOTA: Pode dobrar e fixar o cinto com o fixador de gancho e laço, conforme ilustrado na figura.

► Fig.14: 1. Cinto

6. Regule o comprimento do arnês para o ombro.

► Fig.15: 1. Arnês para o ombro

NOTA: Pode dobrar e fixar o cinto com o fixador de gancho e laço, conforme ilustrado na figura.

► Fig.16: 1. Cinto

OPERAÇÃO

⚠PRECAUÇÃO: Quando usar a unidade, certifique-se de que coloca o arnês para o ombro nos seus dois ombros. Caso contrário, a unidade pode cair quando usar a unidade ou utilizar a unidade e causar uma lesão.

⚠PRECAUÇÃO: Quando usar a unidade, certifique-se de que usa a unidade nas suas costas. Caso contrário, a unidade pode cair durante a operação e causar uma lesão.

⚠PRECAUÇÃO: Desligue sempre a ferramenta ou a máquina antes de ligar a unidade ou ligar a ficha do adaptador ou ferramenta/máquina elétrica ao soquete da caixa da bateria. Caso contrário, a ferramenta ou a máquina podem efetuar o arranque subitamente e causar uma lesão.

Ligar a unidade à ferramenta ou à máquina

1. Puxe o cabo do lado esquerdo ou direito da caixa da bateria. Ao puxar o cabo, certifique-se de que coloca o cabo nos suportes, conforme indicado na figura.

► Fig.17: 1. Cabo 2. Suporte

2. Use a unidade.

3. Insira a ficha do adaptador ou ferramenta/máquina elétrica completamente no soquete da caixa da bateria, de modo que a marca da seta na ficha fique alinhada com a marca da seta no soquete.

► **Fig.18:** 1. Ficha 2. Soquete 3. Marca da seta

OBSERVAÇÃO: Quando desligar a ficha e o soquete, não segure nos cabos mas sim na ficha e no soquete. Caso contrário, os cabos podem ficar danificados e causar uma anomalia da unidade.

NOTA: A ficha e o soquete são desligados se for aplicada uma determinada carga.

4. Instale os adaptadores na ferramenta ou máquina na mesma direção que a bateria.

► **Fig.19:** 1. Adaptador

OBSERVAÇÃO: Para uma ferramenta ou máquina a bateria de 18 V, utilize o adaptador para 18 V. Para uma ferramenta ou máquina a bateria de 36 V (18 V x 2), utilize os adaptadores para 36 V (18 V x 2).

No caso de uma ferramenta ou máquina do tipo de ligação direta, não é necessário um adaptador.

OBSERVAÇÃO: Se não conseguir instalar os adaptadores na ferramenta ou máquina quando instalar dois adaptadores, troque um adaptador por outro adaptador e instale-os.

► **Fig.20:** 1. Adaptador

NOTA: A direção do cabo do adaptador pode ser alterada no intervalo de aproximadamente 180 graus.

5. Prima o botão de ligar para ligar a alimentação. Para desligar a alimentação, pressione o botão de ligar durante alguns segundos.

► **Fig.21:** 1. Botão de ligar

Utilizar os suportes do cabo

⚠PRECAUÇÃO: Prenda apenas o cabo da caixa da bateria aos suportes do cabo. Não prenda o cabo dos adaptadores aos suportes do cabo. Prender o cabo dos adaptadores pode convidar a acidente e provocar um ferimento.

Pode prender o cabo da caixa da bateria aos suportes do cabo como mostrado na figura.

► **Fig.22:** 1. Suporte do cabo

Pode também prender o cabo utilizando apenas o suporte do cabo do cinto da cintura, conforme ilustrado na figura.

► **Fig.23:** 1. Suporte do cabo

Os suportes do cabo podem ser presos no lado esquerdo ou direito do arnês para o ombro e do cinto da cintura.

► **Fig.24:** 1. Suporte do cabo

Utilizar a fita para pendurar

Acessório opcional

Pode utilizar a fita para pendurar para a tesoura para grama a bateria ou para o aparador de grama a bateria com esta unidade.

Prender a fita para pendurar

1. Prenda os ganchos da fita para pendurar nos arnês do ombro para o ombro ou do cinto da cintura, conforme apresentado na figura. Selecione o tipo de fita e o método de ligação apropriado para a sua utilização.

► **Fig.25:** 1. Anel 2. Gancho

► **Fig.26:** 1. Anel 2. Gancho

► **Fig.27:** 1. Anel 2. Gancho

► **Fig.28:** 1. Anel 2. Gancho

NOTA: Se a ferramenta for do tipo guiador de bicicleta, prenda a fita de modo que a fita passe pelo interior do cinto da cintura, como indicado na figura.

► **Fig.29:** 1. Cinto da cintura 2. Fita

2. Prenda o gancho à ferramenta.

► **Fig.30:** 1. Gancho

Desprender a ferramenta

Empurre as alavancas na fivela para desbloquear a fivela.

► **Fig.31:** 1. Alavanca

NOTA: A fivela não está equipada em função do tipo de fita.

Desprendimento de emergência

1. Empurre as alavancas na fivela do cinto da cintura para desbloquear a fivela.

► **Fig.32:** 1. Fivela 2. Alavanca

2. Retire o arnês para o ombro para soltar a ferramenta e a unidade.

► **Fig.33:** 1. Arnês para o ombro

MANUTENÇÃO

⚠PRECAUÇÃO: Certifique-se sempre de que a unidade se encontra desligada e de que a bateria foi retirada antes de executar qualquer inspeção ou manutenção.

OBSERVAÇÃO: Nunca utilize gasolina, benzina, diluente, álcool ou produtos semelhantes. Pode ocorrer a descoloração, deformação ou rachaduras.

Para manter a SEGURANÇA e a FIABILIDADE do produto, as reparações e qualquer outra manutenção ou ajuste devem ser levados a cabo pelos centros de assistência Makita autorizados ou pelos centros de assistência de fábrica, utilizando sempre peças de substituição Makita.

RESOLUÇÃO DE PROBLEMAS

Antes de pedir uma reparação, realize primeiro a sua própria inspeção. Se encontrar um problema que não esteja explicado no manual, não tente desmontar a ferramenta, máquina ou unidade. Em vez disso, peça as reparações nos centros de assistência autorizados da Makita, usando sempre peças de substituição da Makita.

Estado da anomalia	Lâmpada de alimentação principal	Causa	Correção
A ferramenta ou máquina não arranca.	A luz acende a verde.	Os adaptadores não estão instalados na ferramenta ou máquina.	Instale os adaptadores na ferramenta ou máquina. Verifique se os adaptadores estão instalados firmemente.
		A ferramenta ou máquina ou os cabos dos adaptadores estão sobreaquecidos.	Arrefeça a ferramenta ou máquina e a unidade.
		A ferramenta ou máquina ou a unidade está avariada.	Peça a reparação no centro de assistência autorizado Makita.
	A lâmpada pisca a verde.	A ficha do adaptador ou ferramenta/máquina elétrica e o soquete da caixa da bateria não estão ligados.	Ligue a ficha e o soquete. Verifique se a ficha e o soquete estão firmemente ligados.
		A restante capacidade da bateria não é suficiente.	Carregue as baterias ou substitua-as por baterias completamente carregadas.
		As duas baterias não estão instaladas na unidade quando utiliza a unidade com a ferramenta ou máquina a bateria com uma tensão superior a 18 V. A restante capacidade da bateria das duas baterias não é suficiente.	Instale pelo menos uma bateria na entrada da bateria 1 ou 2 e pelo menos uma bateria na entrada da bateria 3 ou 4. Carregue as baterias ou substitua-as por baterias completamente carregadas.
		A unidade necessita de comutar a bateria.	Desligue a ferramenta ou máquina e ligue-a novamente. Pressione o botão de ligar da unidade.
		O cabo da unidade está sobreaquecido.	Arrefeça a unidade.
		A lâmpada pisca a vermelho e verde alternadamente.	A unidade detetou uma anomalia.
	A lâmpada não acende.	A ferramenta ou máquina ou a unidade está avariada.	Peça a reparação no centro de assistência autorizado Makita.
		A unidade não está ligada.	Ligue a unidade.
		As baterias não estão instaladas na unidade.	Instale as baterias na unidade.
		A restante capacidade da bateria não é suficiente.	Carregue as baterias ou substitua-as por baterias completamente carregadas.
	A unidade está avariada.	Peça a reparação no centro de assistência autorizado Makita.	

ACESSÓRIOS OPCIONAIS

⚠️ PRECAUÇÃO: Estes acessórios ou peças são recomendados para utilização com a ferramenta Makita especificada neste manual. A utilização de outros acessórios ou peças pode ser perigosa para as pessoas. Utilize apenas acessórios ou peças para os fins indicados.

- Adaptadores para 36 V (18 V x 2)
- Adaptador para 18 V

NOTA: Alguns itens da lista podem estar incluídos na embalagem da ferramenta como acessórios padrão. Eles podem variar de país para país.

Se necessitar de informações adicionais relativas a estes acessórios, solicite-as ao seu centro de assistência Makita.

- Bateria e carregador genuínos da Makita

SPECIFIKATIONER

Tilsigtet anvendelse

Den bærbare strømforsyning gør det muligt at adskille batterierne og værktøjet eller maskinen, hvilket gør det/ den egnet til lang tids arbejde ved at skifte mellem de installerede batterier.

Denne enhed kan anvendes med de følgende værktøjer eller maskiner.

- 18 V batteridrevet værktøj eller maskine
- 36 V (18 V x 2) batteridrevet værktøj eller maskine
- Batteridrevet værktøj eller maskine (direkte tilslutning til bærbar strømforsyning)

Om denne brugervejledning

Udtrykket "enhed" i denne brugervejledning henviser til den bærbare strømforsyning.

Kompatibelt værktøj eller maskinkategori

- Akku-kædesav, Ledningsfri stangsav, Akku blæser, Akku græstrimmer, Ledningsfri trådtrimmer, Akku flerfunktions motorhoved, Akku hække-trimmer, Akku græsklipper, Ledningsfri teleskopisk hække-trimmer, Ledningsfri vinkelsliber, Akku-børemmer*
* Undtagen DHR280 / DHR281 / DHR282 / DHR283

Den kompatible kategori af værktøj eller maskine kan ændres uden varsel. Se den seneste brugervejledning for oplysninger om den kompatible kategori af værktøj eller maskine.

⚠ ADVARSEL: Brug aldrig denne enhed med værktøjer eller maskiner kategoriseret nedenfor. Brug af denne enhed med ikke-kompatible værktøjer eller maskiner kan medføre personskaade eller funktionsfejl.

- Ledningsfri rygsprøjte, Akku-grensaaks, Batteridrevet trillebør, Cykel med hjælpemotor, Akku rygstøvsuger, Robotstøvsuger, Akku ventilatorjakke, Akku varmekjæke

Anvendelig akku og oplader

Akku	BL1815N / BL1820 / BL1820B / BL1830 / BL1830B / BL1840 / BL1840B / BL1850 / BL1850B / BL1860B
Oplader	DC18RC / DC18RD / DC18RE / DC18SD / DC18SE / DC18SF / DC18SH

- Nogle af de akkuer og opladere, der er angivet ovenfor, er muligvis ikke tilgængelige, afhængigt af hvilket område du bor i.

⚠ ADVARSEL: Brug kun de akkuer og opladere, der er angivet ovenfor. Brug af andre akkuer og opladere kan medføre personskaade og/eller brand.

Symboler

Følgende viser de symboler, der muligvis anvendes til udstyret. Sørg for, at du forstår deres betydning før brugen.



Læs betjeningsvejledningen.



Hold ledningen væk fra forhindringer for at reducere risikoen for skader.



Luk dækslet forsvarligt for beskyttelse mod indtrængen af vand eller regn.



Li-ion

Kun for landene i EU
Bortskaf ikke elektrisk udstyr eller batteripakken sammen med husholdningsaffald! I overensstemmelse med det europæiske direktiv om bortskaffelse af affald fra elektriske og elektroniske produkter samt batterier og akkuer, samt bortskaffelse af batterier og akkuer, og deres anvendelse i overensstemmelse med nationale love skal elektrisk udstyr samt batterier og batteripakke(r), der har nået udløbet af deres levetid, indsamles separat og returneres til en miljøvenlig genanvendelsesfacilitet.

SIKKERHEDSADVARSLER

Sikkerhedsadvarsler til bærbar strømforsyning

1. Sørg for at læse brugervejledningen til maskinen eller værktøjet før brug.
2. Undlad at tage op eller bære denne enhed ved kun at holde i ledningen. Træk ikke i ledningen, mens du er iført eller bruger denne enhed.
3. Før du bærer enheden, skal du fjerne adapterne fra værktøjet eller maskinen.
4. Når du forlader værktøjet eller maskinen, skal du sørge for at fjerne adapterne fra værktøjet eller maskinen eller fjerne enheden fra kroppen.
5. Pas på ikke at snuble over ledningen under anvendelse.
6. Brug ikke denne enhed på en ustabil overflade eller på ustabile høje steder.
7. Brug ikke flere enheder ved at forbinde en enhed til en anden enhed.
8. Hold ledningen væk fra forhindringer under anvendelse. Ledningen fanget af forhindringer kan forårsage alvorlig personskaade.

9. **Indsæt ikke adaptore i opladeren.**
 10. **Installer ikke adapterne i batteriportene på denne enhed.**
 11. **Denne enhed er udelukkende beregnet til brug med 18 V-batterier. Brug ikke andre batterier end 18 V-batterier.**
 12. **Undersøg enheden, ledningerne og selen før brug. Hvis de er beskadiget, kontakt det lokale autoriserede Makita servicecenter for reparation.**
 13. **Når du fastgør ledningen til ledningsholderen, skal du sørge for at fastgøre den langsomt og forsvarligt.**
 14. **Sørg altid for, at værktøjet eller maskinen er slukket, og at adapterne er blevet fjernet, før du forsøger at udføre inspektion eller vedligeholdelse af værktøjet eller maskinen.**
 15. **Når du bruger denne enhed med et værktøj monteret med en klinge, skal du sørge for at holde ledningen væk fra klingens.**
 16. **Brug ikke denne enhed, når du bruger en sikkerhedssele.**
 17. **Brug ikke denne enhed, mens du klatrer op i et træ.**
 18. **Brug ikke denne enhed, når du er iført akku ventilatorjakken eller akku varmejakken.**
 19. **Udsæt ikke denne enhed for gnister.**
 20. **Når du bruger denne enhed uden at bære den, skal du sørge for at lægge den ned.**
 21. **Lad ikke vandet trænge ind i dækslet.**
 22. **Undlad at adskille, reparere eller ændre denne enhed.**
 23. **Pas på ikke at vikle selen eller bæltet ind i værktøjet eller maskinen.**
 24. **Pas på ikke at klippe ledningerne over med værktøjet eller maskinen, når du bruger enheden.**
- (3) **Udsæt ikke akkuen for vand eller regn. Kortslutning af akkuen kan forårsage en kraftig øgning af strømmen, overophedning, mulige forbrændinger og endog værktøjstop.**
 6. **Opbevar og brug ikke maskinen og akkuen på steder, hvor temperaturen muligvis kan nå eller overstige 50 °C.**
 7. **Lad være med at brænde akkuen, selv ikke i tilfælde, hvor den har lidt alvorlig skade eller er fuldstændig udtjent. Akkuen kan eksplodere, hvis man forsøger at brænde den.**
 8. **Slå ikke søm i, skær ikke i, knus, kast, tab ikke akkuen og stød ikke akkuen mod en hård genstand. Sådant adfærd kan muligvis resultere i en brand, overdreven varme eller eksplosion.**
 9. **Anvend ikke en beskadiget akku.**
 10. **De indbyggede litium-ion-batterier er underlagt lovkrav vedrørende farligt gods. Ved kommerciel transport, f.eks. af tredjeparts transportselskaber, skal særlige krav til forpakning og mærkning overholdes. Ved forberedelse af udstyret til forsendelse skal du kontakte en ekspert i farligt gods. Overhold også eventuel mere detaljeret national lovgivning. Tape eller tildæk åbne kontakter, og pak batteriet på en måde, så det ikke kan flytte sig rundt i pakningen.**
 11. **Når akkuen bortskaffes, skal du fjerne den fra maskinen og bortskaffe den på et sikkert sted. Følg de lokale love vedrørende bortskaffelsen af batterier.**
 12. **Brug kun batterierne med de produkter, som Makita specificerer. Hvis batterierne installeres i ikke-kompatible produkter, kan det medføre brand, kraftig varme, eksplosion eller udsivning af elektrolyt.**
 13. **Hvis maskinen ikke skal bruges i længere tid ad gangen, skal du fjerne batteriet fra maskinen.**
 14. **Akkuen kan muligvis under og efter brug være varm, hvilket kan forårsage forbrændinger eller lavtemperaturforbrændinger. Vær påpasselig med håndtering af varme akkuer.**
 15. **Rør ikke terminalen på maskinen straks efter brug, da den bliver varm nok til at forårsage forbrændinger.**
 16. **Sørg for at spåner, støv eller jord ikke sætter sig fast inde i terminalerne, hullerne og rillerne på akkuen. Det kan muligvis medføre dårlig ydelse eller nedbrud af maskinen eller akkuen.**
 17. **Medmindre maskinen understøtter brugen i nærheden af elektriske højspændingsledninger, skal du ikke anvende akkuen i nærheden af elektriske højspændingsledninger. Det kan muligvis medføre funktionsfejl på eller nedbrud af maskinen eller akkuen.**
 18. **Opbevar batteriet utilgængeligt for børn.**

Vigtige sikkerhedsinstruktioner for akkuen

1. **Læs alle instruktioner og advarselmærkater på (1) akku-opladeren, (2) akkuen og (3) produktet, som anvender akku.**
2. **Adskil eller ændr ikke akkuen. Det kan muligvis resultere i en brand, overdreven varme eller eksplosion.**
3. **Hold straks op med anvendelsen, hvis brugstiden er blevet stærkt afkortet. Fortsat anvendelse kan resultere i risiko for overophedning, forbrændinger og endog eksplosion.**
4. **Hvis De har fået elektrolytvæske i øjnene, skal De straks skylle den ud med rent vand og derefter øjeblikkeligt søge lægehjælp. I modsat fald kan De miste synet.**
5. **Vær påpasselig med ikke at komme til at kortslutte akkuen:**
 - (1) **Rør ikke ved terminalerne med noget ledende materiale.**
 - (2) **Undgå at opbevare akkuen i en beholder sammen med andre genstande af metal, for eksempel søm, mønter og lignende.**

GEM DENNE BRUGSANVISNING.

⚠FORSIGTIG: Brug kun originale batterier fra Makita. Brug af uoriginale Makita-batterier, eller batterier som er blevet ændret, kan muligvis medføre brud på batteriet, hvilket kan forårsage brand, personskade eller beskadigelse. Det ugyldiggør også Makita-garantien for Makita-maskinen og opladeren.

Tips til opnåelse af maksimal akku-levetid

1. Oplad akkuen, inden den er helt afladet. Stop altid værktøjet, og oplad akkuen, hvis De bemærker, at værktøjeffekten er aftagende.

2. Genoplad aldrig en fuldt opladet akku. Overopladning vil afkorte akkuens levetid.
3. Oplad akkuen ved stuetemperatur ved 10 °C - 40 °C. Lad altid en varm akku få tid til at køle af, inden den oplades.
4. Når du ikke anvender akkuen, skal du fjerne den fra maskinen eller opladeren.
5. Oplad akkuen, hvis De ikke skal bruge den i længere tid (mere end seks måneder).

BESKRIVELSE AF DELENE

► Fig.1

1	Grundplade	2	Batterikasse	3	Ledningsholder	4	Adapterholder
5	Tænd/sluk-knap	6	Stik	7	Adaptore til 36 V (18 V x 2) (ekstraustyr)	8	Adapter til 18 V (ekstraustyr)
9	Breddejusteringsbælte	10	Bælte	11	Skuldersele	12	Stikkontakt

FUNKTIONSBESKRIVELSE

⚠FORSIGTIG: Sørg altid for, at enheden er slukket, og at akkuen er fjernet, før du justerer eller kontrollerer funktionen på enheden.

Isætning eller fjernelse af akkuen

⚠FORSIGTIG: Sluk altid for enheden, før du monterer eller fjerner akkuen.

⚠FORSIGTIG: Hold enheden og akkuen fast, når du monterer eller fjerner akkuen. Hvis du ikke holder enheden og akkuen fast, kan de glide ud af dine hænder og resulterer i skader på enheden, akkuen og personskade.

⚠FORSIGTIG: Ved montering eller afmontering af akkuen, placer enheden på en plan og stabil overflade. Ellers kan akkuen falde ved et uheld og forårsage skade.

1. Træk håndtaget op, og åbn dækslet på batterikassen.
2. Tryk på låseknapen, og lås derefter dækslet med låseknapen.

► Fig.2: 1. Låseknap 2. Håndtag

⚠FORSIGTIG: Sørg for, at dækslet er låst forsvarligt med låseknapen. Ellers kan dækslet lukke ved et uheld og forårsage skade.

3. Installer akkerne.
4. Løft dækslet for at løsne låseknapen, luk derefter dækslet og lås dækslet med håndtaget.

⚠FORSIGTIG: Sørg for, at dækslet er lukket forsvarligt og låst. Ellers kan vand eller regn komme ind i batterikassen og forårsage elektrisk stød eller funktionsfejl.

BEMÆRKNING: Når du bruger denne enhed med 36 V (18 V x 2) batteridrevet værktøj eller maskine, skal du installere mindst et batteri i batteriport 1 eller 2, og mindst et batteri i batteriport 3 eller 4.

BEMÆRK: Denne enhed skifter automatisk de batterier, der skal bruges blandt de installerede batterier. Enheden vælger det korrekte batteri hver gang værktøjet eller maskinen er tændt.

BEMÆRK: Når du bruger denne enhed med 18 V batteridrevet værktøj eller maskine, skal du installere mindst en akku til en af batteriportene.

Akkuen monteres ved, at De sætter tungen på akkuen ud for noten i kabinettet og lader den glide på plads. Sæt den hele vejen ind, så den låses på plads med et lille klik. Hvis den røde indikator på oversiden af knappen er synlig, betyder det, at den ikke er tilstrækkeligt låst.

► Fig.3: 1. Batteriport 2. Akku

Akkuen fjernes ved, at du trækker den ud af enheden, mens du skyder knappen på forsiden af akkuen.

⚠FORSIGTIG: Installer altid akkuen helt, indtil den røde indikator ikke kan ses. Hvis dette ikke gøres, kan den falde ud af enheden ved et uheld og forårsage skade på dig eller nogen omkring dig.

⚠FORSIGTIG: Brug ikke magt ved montering af akkuen. Hvis akkuen ikke glider på plads uden problemer, betyder det, at den ikke sættes i på korrekt vis.

Indikation af den resterende batteriladning

Kun til akkuer med indikatoren

► Fig.4: 1. Indikatorlamper 2. Kontrolknap

Tryk på kontrolknappen på akkuen for at få vist den resterende batteriladning. Indikatorlampen lyser i nogle sekunder.

Indikatorlamper			Resterende ladning
Tændt	Slukket	Blinker	
■ ■ ■ ■			75% til 100%
■ ■ ■ □			50% til 75%
■ ■ □ □			25% til 50%
■ □ □ □			0% til 25%
▣ □ □ □	□ □ □ □		Genoplad batteriet.
■ ■ □ □	□ □ ■ ■		Der er muligvis fejl i batteriet.

BEMÆRK: Afhængigt af brugsforholdene og den omgivende temperatur kan indikationen afvige en smule fra den faktiske ladning.

Beskyttelsessystem til værktøj/batteri

Maskinen er udstyret med et beskyttelsessystem til maskinen/batteriet. Dette system afbryder automatisk strømmen til motoren for at forlænge maskinens og batteriets levetid. Maskinen stopper automatisk under brugen, hvis maskinen eller batteriet udsættes for et af følgende forhold:

Overbelastningsbeskyttelse

Hvis maskinen eller batteriet bruges på en måde, der får den/det til at trække en unormalt høj strøm, stopper maskinen automatisk uden indikation. Sluk i så fald for maskinen, og ophør med den anvendelse, som medførte, at maskinen blev overbelastet. Tænd derefter for maskinen for at starte den igen.

Beskyttelse mod overophedning

Hvis maskinen eller batteriet bliver overophedet, stopper maskinen automatisk. Lad i så fald maskinen og batteriet køle ned, før der tændes for maskinen igen.

Beskyttelse mod overafledning

Når batteriladningen er utilstrækkelig, stopper maskinen automatisk. Tag i så fald akkuen ud af maskinen, og oplad akkuen.

Tænd/sluk-knap og batteriindikator

⚠FORSIGTIG: Sørg for, at værktøjet eller maskinen er slukket, inden du tænder for enheden. Ellers kan værktøjet eller maskinen pludselig starte og forårsage skade.

► Fig.5: 1. Strømindikator 2. Tænd/sluk-knap

Tryk på tænd/sluk-knappen for at tænde for strømmen. Strømindikatoren lyser grønt. Tryk på tænd/sluk-knappen i nogle sekunder for at slukke for strømmen.

BEMÆRK: Hvis enheden og det tilsluttede værktøj eller maskinen er efterladt uden opsyn i 8 timer, slukker enheden automatisk.

Hvis strømindikatoren blinker grønt, er adapteren ikke tilsluttet til enheden eller batterierne er tomme. Tilslut i så fald adapteren til enheden, eller oplad batterierne. Hvis lampen fortsat blinker grønt, henvises til fejlfinding. Hvis strømindikatoren blinker skiftevis rødt og grønt, skal du slukke for strømmen og tænde den igen. Hvis strømindikatoren fortsat blinker skiftevis rødt og grønt, når du tænder for strømmen igen, kontakt det lokale autoriserede Makita servicecenter for reparation.

Tryk på tænd/sluk-knappen for at få vist den resterende batterikapacitet. Indikatorlampen, som svarer til hver batteriport, lyser i ca. 5 sekunder.

Indikatorlamper			Resterende ladning
Tændt	Slukket	Blinker	
■ ■	■ ■		50% til 100%
■ □	□ □		0% til 50%
▣ □	□ □		Genoplad batteriet.

BEMÆRK: Indikatorlamperne for den resterende batterikapacitet er kun til reference. Den faktiske batterikapacitet kan variere afhængigt af brugsforholdene.

BEMÆRK: Hvis værktøjet eller maskinen har indikatorlamper for den resterende batterikapacitet, skal du ikke henvise til indikatorlamperne på værktøjet eller maskinen, men til indikatorlamperne på denne enhed.

Brug af adapterholderen

⚠FORSIGTIG: Brug ikke denne enhed med ledningen fastgjort med lukker med krog og løkke på adapterholderen.

Du kan sætte adaptere i adapterholderen som vist på figuren.

► Fig.6: 1. Adapter 2. Adapterholder

► Fig.7: 1. Adapter 2. Adapterholder

SAMLING

⚠FORSIGTIG: Sørg altid for, at enheden er slukket, og akkuen er fjernet, inden der udføres arbejde på enheden.

Samling af enheden

1. Fastgør batterikassen til grundpladen som vist på figuren. Sørg for at låse håndtagene på begge sider af grundpladen, når du har monteret batterikassen.

► **Fig.8:** 1. Håndtag 2. Batterikasse 3. Grundplade

⚠FORSIGTIG: Sørg for, at batterikassen er forsvarligt fastgjort til grundpladen og låst med håndtag. Ellers kan batterikassen falde, når du bærer enheden eller bruger enheden, og forårsage en skade.

2. Juster placeringen af bæltet. Træk op i højdejusteringshåndtaget, og juster derefter placeringen af bæltet ved at skubbe grundpladen og derefter returnerne håndtaget.

► **Fig.9:** 1. Højdejusteringshåndtag 2. Grundplade 3. Bælte

BEMÆRKNING: Hvis højdejusteringshåndtaget er løst, stram møtrikken på højdejusteringshåndtaget. Ved stramning af møtrikken må du ikke stramme den for meget. Ellers vil højdejusteringshåndtaget ikke bevæge sig.

► **Fig.10:** 1. Møtrik

3. Fastgør adapterholderen til bæltet med lukker med krog og løkke som vist på figuren.

► **Fig.11:** 1. Adapterholder

BEMÆRK: Adapterholderen kan fastgøres enten på venstre eller højre side af bæltet.

4. Juster bredden på skulderselen ved hjælp af breddejusteringsbæltet.

► **Fig.12:** 1. Breddejusteringsbælte

5. Bær enheden og lås derefter spændet til bæltet, og juster derefter længden af bæltet.

► **Fig.13:** 1. Spænde

BEMÆRK: Du kan folde og fastgøre remmen med lukker med krog og løkke som vist på figuren.

► **Fig.14:** 1. Rem

6. Juster længden af skulderselen.

► **Fig.15:** 1. Skuldersæle

BEMÆRK: Du kan folde og fastgøre remmen med lukker med krog og løkke som vist på figuren.

► **Fig.16:** 1. Rem

ANVENDELSE

⚠FORSIGTIG: Når du bærer enheden, skal du sørge for at sætte skulderselen på begge dine skuldre. Ellers kan enheden falde, når du bærer enheden eller bruger enheden og forårsager skade.

⚠FORSIGTIG: Sørg for at bære enheden på ryggen, når du bærer enheden. Ellers kan enheden falde under brug og forårsage skade.

⚠FORSIGTIG: Sluk altid for værktøjet eller maskinen, før du tænder enheden eller tilslutter adapterens stik eller elværktøjet/maskinen til stikkontakten på batterikassen. Ellers kan værktøjet eller maskinen pludselig starte og forårsage skade.

Tilslutning af enheden til værktøjet eller maskinen

1. Træk ledningen ud af enten venstre eller højre side af batterikassen. Når du trækker ledningen ud, skal du sørge for at sætte ledningen i holderne som vist på figuren.

► **Fig.17:** 1. Ledning 2. Holder

2. Bær enheden.

3. Sæt stikket til adapteren eller elværktøjet/maskinen helt ind i stikkontakten på batterikassen, så pilen på stikket flugter med den på stikkontakten.

► **Fig.18:** 1. Stik 2. Stikkontakt 3. Pilemærke

BEMÆRKNING: Når du tager stikket ud af stikkontakten, hold ikke ledningerne, men hold stikket og stikkontakten. Ellers kan ledningerne blive beskadiget og forårsage funktionsfejl på enheden.

BEMÆRK: Stikket og stikkontakten afbrydes, når der anvendes en bestemt belastning.

4. Installer adapterne til værktøjet eller maskinen på samme måde som akkuen.

► **Fig.19:** 1. Adapter

BEMÆRKNING: For 18 V batteridrevet værktøj eller maskine, skal du bruge adapteren til 18 V. For 36 V (18 V x 2) batteridrevet værktøj eller maskine, brug adapterne til 36 V (18 V x 2).

Der behøves ingen adapter til værktøj eller maskine af den direkte tilslutningstype.

BEMÆRKNING: Hvis du ikke kan installere adapterne til værktøjet eller maskinen, når du installerer to adaptere, skal du bytte en adapter med den anden adapter og installere dem.

► **Fig.20:** 1. Adapter

BEMÆRK: Retningen af ledningen til adapteren kan ændres i området på ca. 180 grader.

5. Tryk på tænd/sluk-knappen for at tænde for strømmen. Tryk på tænd/sluk-knappen i nogle sekunder for at slukke for strømmen.

► **Fig.21:** 1. Tænd/sluk-knap

Brug af ledningsholderne

⚠ FORSIGTIG: Fastgør kun batterikassens ledning på ledningsholderne. Fastgør ikke adapternes ledning til ledningsholderne. Fastgørelse af adapternes ledning kan give anledning til ulykke og forårsage en skade.

Du kan fastgøre batterikassens ledning til ledningsholderne som vist på figuren.

► **Fig.22:** 1. Ledningsholder

Du kan også fastgøre ledningen ved kun at bruge bæltets ledningsholder som vist på figuren.

► **Fig.23:** 1. Ledningsholder

Ledningsholderne kan fastgøres på enten venstre eller højre side af skulderselen og bæltet.

► **Fig.24:** 1. Ledningsholder

Brug af det hængende bånd

Ekstraudstyr

Du kan bruge det hængende bånd til akku græstrimmeren eller den ledningsfrie trådtrimmer med denne enhed.

Fastgørelse af det hængende bånd

1. Fastgør krogene på det hængende bånd til ringene på skulderselen eller bæltet som vist på figuren. Vælg den type bånd og forbindelsesmetode, der passer til dit brug.

► **Fig.25:** 1. Ring 2. Krog

► **Fig.26:** 1. Ring 2. Krog

► **Fig.27:** 1. Ring 2. Krog

► **Fig.28:** 1. Ring 2. Krog

BEMÆRK: Hvis værktøjet er af typen cykelhåndtag, fastgør båndet, så båndet passerer igennem indersiden af bæltet, som vist på figuren.

► **Fig.29:** 1. Bælte 2. Bånd

2. Fastgør krogen til værktøjet.

► **Fig.30:** 1. Krog

Afmontering af værktøjet

Skub håndtagene på spændet for at låse spændet op.

► **Fig.31:** 1. Håndtag

BEMÆRK: Spændet er ikke udstyret afhængigt af typen af bånd.

Nødløsgørelse

1. Skub håndtagene på bæltets spænde for at låse spændet op.

► **Fig.32:** 1. Spænde 2. Håndtag

2. Tag skulderselen af for at frigøre værktøjet og enheden.

► **Fig.33:** 1. Skuldersæle

VEDLIGEHOLDELSE

⚠ FORSIGTIG: Sørg altid for, at enheden er slukket, og at akkuen er fjernet, før du forsøger at udføre inspektion eller vedligeholdelse.

BEMÆRKNING: Anvend aldrig benzin, rensbenzin, fortynder, alkohol og lignende. Det kan medføre misfarvning, deformation eller revner.

For at opretholde produktets SIKKERHED og PÅLIDELIGHED må reparation, vedligeholdelse eller justering kun udføres af et autoriseret Makita servicecenter eller fabrikkSERVICECENTER med anvendelse af Makita reservedele.

FEJLFINDING

Inden du beder om reparation, skal du først udføre din egen inspektion. Hvis du finder et problem, som ikke er forklaret i brugervejledningen, må du ikke forsøge at afmontere værktøjet, maskinen eller enheden. Henvend dig i stedet til et autoriseret Makita servicecenter, og brug altid originale Makita reservedele til reparationer.

Unormal tilstand	Strømindikator	Årsag	Afhjælpning
Værktøjet eller maskinen starter ikke.	Lampen lyser grønt.	Adapterne er ikke installeret på værktøjet eller maskinen.	Installer adapterne på værktøjet eller maskinen. Kontroller, at adapterne er installeret forsvarligt.
		Værktøjet, maskinen eller ledningerne på adapterne er overophedet.	Afkøl værktøjet eller maskinen og enheden.
		Værktøjet, maskinen eller enheden er gået i stykker.	Bed et autoriseret Makita servicecenter om reparation.
	Lampen blinker grønt.	Stikket på adapteren eller elværktøjet/maskinen og stikkontakten på batterikassen er ikke tilsluttet.	Tilslut stikket og stikkontakten er tilsluttet forsvarligt.
		Den resterende batterikapacitet er ikke nok.	Oplad batterierne, eller udskift batterierne med opladede batterier.
		To batterier er ikke installeret på enheden, når du bruger enheden med det/den batteridrevne værktøj eller maskine med en højere spænding end 18V. Den resterende batterikapacitet for to batterier er ikke nok.	Installer mindst et batteri til batteriport 1 eller 2 og mindst et batteri til batteriport 3 eller 4. Oplad batterierne, eller udskift batterierne med opladede batterier.
		Enheden har brug for at skifte batteriet.	Sluk for værktøjet eller maskinen, og tænd det/den igen. Tryk på tænd/sluk-knappen på enheden.
		Enhedens ledning er overophedet.	Afkøl enheden.
		Lampen blinker skiftevis rødt og grønt.	Enheden har registreret en unormal tilstand.
	Værktøjet, maskinen eller enheden er gået i stykker.		Bed et autoriseret Makita servicecenter om reparation.
	Lampen lyser ikke.	Enheden er ikke tændt.	Tænd for enheden.
		Batterierne er ikke installeret på enheden.	Installer batterierne på enheden.
		Den resterende batterikapacitet er ikke nok.	Oplad batterierne, eller udskift batterierne med opladede batterier.
		Enheden er gået i stykker.	Bed et autoriseret Makita servicecenter om reparation.

EKSTRAUDSTYR

⚠FORSIGTIG: Det følgende tilbehør og ekstraudstyr er anbefalet til brug med Deres Makita maskine, der er beskrevet i denne brugsanvisning. Anvendelse af andet tilbehør eller ekstraudstyr kan udgøre en risiko for personskade. Anvend kun tilbehør og ekstraudstyr til det beskrevne formål.

Hvis De behøver hjælp ved valg af tilbehør eller ønsker yderligere informationer, bedes De kontakte Deres lokale Makita servicecenter.

- Original Makita-akku og oplader
- Adaptere til 36 V (18 V x 2)
- Adapter til 18 V

BEMÆRK: Nogle ting på denne liste kan være inkluderet i værktøjspakken som standardtilbehør. Det kan være forskellige fra land til land.

ΠΡΟΔΙΑΓΡΑΦΕΣ

Προοριζόμενη χρήση

Η φορητή ηλεκτρική τροφοδότηση επιτρέπει το διαχωρισμό των μπαταριών και του εργαλείου ή του μηχανήματος, ώστε να είναι δυνατή η εργασία για μεγάλη διάρκεια με αλλαγή των τοποθετημένων μπαταριών.

Η μονάδα αυτή μπορεί να χρησιμοποιηθεί με τα ακόλουθα εργαλεία ή μηχανήματα.

- Εργαλείο ή μηχανήμα που τροφοδοτείται από μπαταρίες 18 V
- Εργαλείο ή μηχανήμα που τροφοδοτείται από μπαταρίες 36 V (18 V x 2)
- Εργαλείο ή μηχανήμα που τροφοδοτείται από μπαταρίες (άμεση σύνδεση με φορητή ηλεκτρική τροφοδότηση)

Πληροφορίες για το παρόν εγχειρίδιο οδηγιών

Στο παρόν εγχειρίδιο, ο όρος «μονάδα» αναφέρεται στη φορητή ηλεκτρική τροφοδότηση.

Συμβατή κατηγορίες εργαλείου ή μηχανήματος

- Φορητό αλυσπρίονο, Φορητό κονταροπρίονο, Φορητός φυσιτήρας, Φορητό κουρευτικό γκαζόν, Φορητό κουρευτικό με πετονιά, Φορητή πολυλειτουργική ηλεκτρική κεφαλή, Φορητό ψαλίδι μπροντούρας, Φορητό κουρευτικό γκαζόν, Φορητό ψαλίδι μπροντούρας σε κοντάρι, Φορητός γωνιακός λειαντήρας, Φορητό σφυροτρύπανο*
- * Εκτός από DHR280 / DHR281 / DHR282 / DHR283

Η συμβατή κατηγορία του εργαλείου ή μηχανήματος υπόκεινται σε αλλαγή χωρίς ειδοποίηση. Ανατρέξτε στο πιο πρόσφατο εγχειρίδιο οδηγιών για πληροφορίες σχετικά με τη συμβατή κατηγορία του εργαλείου ή του μηχανήματος.

⚠ ΠΡΟΕΙΔΟΠΟΙΗΣΗ: Μην χρησιμοποιείτε ποτέ αυτή τη μονάδα με εργαλεία ή μηχανήματα στις παρακάτω κατηγορίες. Αν χρησιμοποιήσετε αυτή τη μονάδα με μη συμβατά εργαλεία ή μηχανήματα, μπορεί να προκληθεί προσωπικός τραυματισμός ή δυσλειτουργία.

- Φορητός ψεκαστήρας κήπου, Κλαδευτικό ψαλίδι μπαταρίας, Καρότσι με μπαταρία, Ποδήλατο με βοηθητικό μοτέρ, Φορητή μηχανή αναρρόφησης πλάτης, Ρομποτική ηλεκτρική σκούπα, Ζακέτα με φορητό ανεμιστήρα, Φορητή θερμαινόμενη ζακέτα

Ισχύουσα κασέτα μπαταριών και φορτιστής

Κασέτα μπαταρίας	BL1815N / BL1820 / BL1820B / BL1830 / BL1830B / BL1840 / BL1840B / BL1850 / BL1850B / BL1860B
Φορτιστής	DC18RC / DC18RD / DC18RE / DC18SD / DC18SE / DC18SF / DC18SH

- Ορισμένες από τις κασέτες και τους φορτιστές μπαταριών που αναγράφονται παραπάνω ίσως να μην είναι διαθέσιμοι, ανάλογα με την τοποθεσία κατοικίας σας.

⚠ ΠΡΟΕΙΔΟΠΟΙΗΣΗ: Να χρησιμοποιείτε μόνο τις κασέτες μπαταριών και τους φορτιστές που παρατίθενται ανωτέρω. Η χρήση οποιασδήποτε άλλης κασέτας μπαταριών ή φορτιστή μπορεί να προκαλέσει τραυματισμό ή/και πυρκαγιά.

Σύμβολα

Παρακάτω παρουσιάζονται τα σύμβολα που μπορούν να χρησιμοποιηθούν για τον εξοπλισμό. Βεβαιωθείτε ότι κατανοείτε τη σημασία τους πριν από τη χρήση.



Διαβάστε το εγχειρίδιο οδηγιών.



Για να μειωθεί ο κίνδυνος τραυματισμού, φυλάξτε το καλώδιο μακριά από εμπόδια.



Κλείστε το κάλυμμα με ασφάλεια για προστασία από την εισχώρηση νερού ή βροχής.



Li-Ion

Μόνο για τις χώρες της ΕΕ
Μην απορρίπτετε ηλεκτρικό εξοπλισμό ή την μπαταρία μαζί με τα οικιακά απορρίμματα! Σύμφωνα με τις Ευρωπαϊκές Οδηγίες για τον απόβλητο ηλεκτρικό και ηλεκτρονικό εξοπλισμό και τις μπαταρίες και συσσωρευτές και τις απόβλητες μπαταρίες και συσσωρευτές και την ενσωμάτωση τους σύμφωνα με την εθνική νομοθεσία, ο ηλεκτρικός εξοπλισμός και η μπαταρία και τα πακέτα μπαταριών που έχουν φτάσει το τέλος ζωής τους πρέπει να συλλέγονται ξεχωριστά και να επιστρέφονται σε εγκαταστάσεις περιβαλλοντικά συμβατές ανακύκλωσης.

ΠΡΟΕΙΔΟΠΟΙΗΣΕΙΣ ΑΣΦΑΛΕΙΑΣ

Προειδοποιήσεις ασφαλείας για τη φορητή ηλεκτρική τροφοδότηση

1. Φροντίστε να διαβάσετε το εγχειρίδιο οδηγιών του εργαλείου ή του μηχανήματος πριν από τη χρήση.
2. Μην σηκώνετε και μην μεταφέρετε αυτή τη μονάδα μόνο από το καλώδιο. Μην τραβάτε το καλώδιο ενώ φοράτε ή χρησιμοποιείτε αυτή τη μονάδα.
3. Πριν φορέσετε τη μονάδα, αφαιρέστε τους προσαρμογείς από το εργαλείο ή το μηχάνημα.
4. Όταν αφήνετε το εργαλείο ή το μηχάνημα, φροντίστε να αφαιρέσετε τους προσαρμογείς από το εργαλείο ή το μηχάνημα, ή να αφαιρέσετε τη μονάδα από το σώμα σας.
5. Προσέχετε να μην σκοντάψετε στο καλώδιο κατά τη διάρκεια της λειτουργίας.
6. Μην χρησιμοποιείτε αυτή τη μονάδα σε μια ασταθή επιφάνεια ή ασταθή ψηλά μέρη.
7. Μην χρησιμοποιείτε πολλαπλές μονάδες συνδεδεμένες τη μία μονάδα σε άλλη μονάδα.
8. Κατά τη λειτουργία, κρατήστε το καλώδιο μακριά από εμπόδια. Το καλώδιο μπορεί να τυλιχτεί στα εμπόδια και να προκληθεί σοβαρός τραυματισμός.
9. Μην εισαγάγετε τους προσαρμογείς στον φορτιστή.
10. Μην τοποθετείτε τους προσαρμογείς στις θύρες μπαταριών αυτής της μονάδας.
11. Αυτή η μονάδα έχει σχεδιαστεί αποκλειστικά για χρήση με μπαταρίες 18 V. Μην χρησιμοποιείτε άλλες μπαταρίες εκτός από μπαταρίες 18 V.
12. Επιθεωρήστε τη μονάδα, τα καλώδια και την πλεξούδα καλωδίωσης πριν από τη χρήση. Αν παρουσιάζουν ζημιά, απευθυνθείτε στο τοπικό σας εξουσιοδοτημένο κέντρο σέρβις της Makita για επισκευή.
13. Όταν στερεώνετε το καλώδιο στον υποδοχέα καλωδίου, φροντίστε να το στερεώσετε αργά και καλά.
14. Πάντα να βεβαιώνετε ότι το εργαλείο ή το μηχάνημα είναι απενεργοποιημένο και οι προσαρμογείς έχουν αφαιρεθεί πριν επιχειρήσετε να εκτελέσετε μια εργασία επιθεώρησης ή συντήρησης στο εργαλείο ή στο μηχάνημα.
15. Όταν χρησιμοποιείτε αυτή τη μονάδα με ένα εργαλείο εξοπλισμένο με λάμα, βεβαιωθείτε να κρατάτε το καλώδιο μακριά από τη λάμα.
16. Μην χρησιμοποιείτε αυτή τη μονάδα όταν χρησιμοποιείτε εξάρτηση ασφαλείας.
17. Μην χρησιμοποιείτε αυτή τη μονάδα ενώ σκαρφώνετε δέντρο.
18. Μην χρησιμοποιείτε αυτή τη μονάδα όταν φοράτε ζακέτα με φορητό ανεμιστήρα ή φορητή θερμαινόμενη ζακέτα.

19. Μην εκθέτετε αυτή τη μονάδα σε σπινθήρες.
20. Όταν χρησιμοποιείτε αυτή τη μονάδα χωρίς να τη φοράτε, φροντίστε να απλώσετε τη μονάδα κάτω.
21. Μην αφήσετε το νερό να εισχωρήσει μέσα στο κάλυμμα.
22. Μην αποσυναρμολογήσετε, μην επισκευάσετε και μην τροποποιήσετε τη μονάδα.
23. Προσέχετε να μην μπλέξετε την πλεξούδα καλωδίωσης ή τον ιμάντα με το εργαλείο ή το μηχάνημα.
24. Όταν χρησιμοποιείτε τη μονάδα, προσέχετε να μην κόψετε τα καλώδια με το εργαλείο ή το μηχάνημα.

Σημαντικές οδηγίες ασφαλείας για κασέτα μπαταριών

1. Πριν χρησιμοποιήσετε την κασέτα μπαταριών, διαβάστε όλες τις οδηγίες και σημειώσεις προφύλαξης (1) στον φορτιστή μπαταριών, (2) στην μπαταρία και (3) στο προϊόν που χρησιμοποιεί την μπαταρία.
2. Μην αποσυναρμολογήσετε ή παραβιάσετε την κασέτα μπαταριών. Μπορεί να έχει ως αποτέλεσμα πυρκαγιά, υπερθέρμανση ή έκρηξη.
3. Εάν ο χρόνος λειτουργίας έχει γίνει υπερβολικά βραχύς, σταματήστε τη λειτουργία αμέσως. Αλλιώς, μπορεί να έχει ως αποτέλεσμα κίνδυνο υπερθέρμανσης, πιθανά εγκαύματα ή ακόμη και έκρηξη.
4. Εάν ηλεκτρολύτης μπει στα μάτια σας, ξεπλύνετε τα με καθαρό νερό και ζητήστε ιατρική φροντίδα αμέσως. Αλλιώς, μπορεί να έχει ως αποτέλεσμα απώλεια της όρασης σας.
5. Μην βραχυκυκλώνετε την κασέτα μπαταριών:
 - (1) Μην αγγίζετε τους πόλους με οτιδήποτε αγώγιμο υλικό.
 - (2) Αποφύγετε να αποθηκεύετε την κασέτα μπαταριών μέσα σε ένα δοχείο μαζί με άλλα μεταλλικά αντικείμενα όπως καρφιά, νομίσματα, κλπ.
 - (3) Μην εκθέτετε την κασέτα μπαταριών στο νερό ή στη βροχή.Ένα βραχυκύκλωμα μπαταρίας μπορεί να προκαλέσει μεγάλη ροή ρεύματος, υπερθέρμανση, πιθανά εγκαύματα ακόμη και σοβαρή βλάβη.
6. Μην αποθηκεύετε και μην χρησιμοποιείτε το εργαλείο και την κασέτα μπαταριών σε τοποθεσίες όπου η θερμοκρασία μπορεί να φτάσει ή να ξεπεράσει τους 50°C.
7. Μην καίτε την κασέτα μπαταριών ακόμη και εάν έχει σοβαρή ζημιά ή είναι εντελώς φθαρμένη. Η κασέτα μπαταριών μπορεί να εκραγεί στη φωτιά.
8. Μην καρφώσετε, κόψετε, συνθλίψετε, πετάξετε ή ριζέτε κάτω την κασέτα μπαταριών, ούτε να χτυπήσετε ένα σκληρό αντικείμενο επάνω στην κασέτα μπαταριών. Τέτοια συμπεριφορά μπορεί να έχει ως αποτέλεσμα πυρκαγιά, υπερθέρμανση ή έκρηξη.
9. Μην χρησιμοποιείτε μπαταρία που έχει υποστεί ζημιά.

10. **Οι μπαταρίες ιόντων λιθίου που περιέχονται υπόκεινται στις απαιτήσεις της νομοθεσίας για επικίνδυνα αγαθά.**
Για εμπορικές μεταφορές, για παράδειγμα από τρίτα μέρη, πρέπει να τηρούνται οι διαμεταφορές, οι ειδικές απαιτήσεις στη συσκευασία και η επισήμανση.
Για προετοιμασία του στοιχείου που αποστέλλεται, είναι απαραίτητο να συμβουλευτείτε έναν ειδικό για επικίνδυνα υλικά. Επίσης, τηρήστε τους πιθανούς, πιο αναλυτικούς εθνικούς κανονισμούς. Καλύψτε με αυτοκόλλητη ταινία ή κρύψτε τις ανοικτές επαφές και συσκευάστε την μπαταρία με τρόπο που να μην μπορεί να μετακινείται μέσα στη συσκευασία.
11. **Όταν απορρίπτετε την κασέτα μπαταριών, αφαιρέστε την από το εργαλείο και διαθέστε την σε ένα ασφαλές μέρος. Τηρήστε τους τοπικούς κανονισμούς που σχετίζονται με τη διάθεση της μπαταρίας.**
12. **Χρησιμοποιήστε τις μπαταρίες μόνο με τα προϊόντα που καθορίζει η Makita.** Αν τοποθετήσετε τις μπαταρίες σε μη συμβατά προϊόντα μπορεί να έχει ως αποτέλεσμα πυρκαγιά, υπερβολική θερμότητα, έκρηξη ή διαρροή ηλεκτρολύτη.
13. **Αν δεν χρησιμοποιείτε το εργαλείο για μεγάλο χρονικό διάστημα, πρέπει να βγάλετε την μπαταρία από το εργαλείο.**
14. **Κατά τη διάρκεια και μετά τη χρήση, η κασέτα μπαταριών μπορεί να θερμανθεί, γεγονός που μπορεί να προκαλέσει εγκαύματα ή εγκαύματα από χαμηλή θερμοκρασία. Προσέχετε το χειρισμό των ζεστών κασετών μπαταριών.**
15. **Μην αγγίζετε τον ακροδέκτη του εργαλείου αμέσως μετά τη χρήση επειδή μπορεί να έχει ζεσταθεί αρκετά για να προκαλέσει εγκαύματα.**
16. **Μην αφήνετε θραύσματα, σκόνη ή βρομιά να κολλήσει στους ακροδέκτες, τις οπές και τις εγκοπές της κασέτας μπαταριών. Μπορεί να έχει ως αποτέλεσμα κακή απόδοση ή σπάσιμο του εργαλείου ή της κασέτας μπαταριών.**
17. **Εκτός αν το εργαλείο υποστηρίζει τη χρήση κοντά σε ηλεκτρικές γραμμές υψηλής τάσης, μην χρησιμοποιείτε την κασέτα μπαταριών κοντά σε ηλεκτρικές γραμμές υψηλής τάσης. Μπορεί να έχει ως αποτέλεσμα δυσλειτουργία ή σπάσιμο του εργαλείου ή της κασέτας μπαταριών.**
18. **ΚρΦυλάξτε την μπαταρία μακριά από παιδιά.**

ΦΥΛΑΞΤΕ ΤΙΣ ΟΔΗΓΙΕΣ ΑΥΤΕΣ.

▲ ΠΡΟΣΟΧΗ: Να χρησιμοποιείτε μόνο γνήσιες μπαταρίες της Makita. Η χρήση μη γνήσιων μπαταριών Makita, ή μπαταριών που έχουν τροποποιηθεί, μπορεί να έχει ως αποτέλεσμα τη ρήξη της μπαταρίας, προκαλώντας πυρκαγιά, προσωπικό τραυματισμό και βλάβη. Επίσης, θα ακυρωθεί η εγγύηση της Makita για το εργαλείο και φορτιστή Makita.

Συμβουλές για τη διατήρηση της μέγιστης ζωής μπαταρίας

1. **Φορτίζετε την κασέτα μπαταριών πριν από την πλήρη αποφόρτιση της. Πάντοτε να σταματάτε τη λειτουργία του εργαλείου και να φορτίζετε την κασέτα μπαταριών όταν παρατηρείτε μειωμένη ισχύ εργαλείου.**
2. **Ποτέ μην επαναφορτίζετε μια πλήρως φορτισμένη κασέτα μπαταριών. Η υπερφόρτιση μειώνει την ωφέλιμη ζωή της μπαταρίας.**
3. **Να φορτίζετε την κασέτα μπαταριών σε θερμοκρασία δωματίου, δηλαδή στους 10°C έως 40°C. Αφήστε μια θερμή κασέτα μπαταριών να κρυώσει πριν την φορτίσετε.**
4. **Όταν δεν χρησιμοποιείτε την κασέτα μπαταριών, αφαιρέστε την από το εργαλείο ή τον φορτιστή.**
5. **Να φορτίζετε την κασέτα μπαταριών εάν δεν τη χρησιμοποιείτε για μεγάλη χρονική περίοδο (περισσότερο από έξι μήνες).**

ΠΕΡΙΓΡΑΦΗ ΕΞΑΡΤΗΜΑΤΩΝ

► Εικ.1

1	Πλάκα βάσης	2	Κουτί μπαταριών	3	Υποδοχέας καλωδίου	4	Θήκη προσαρμογέα
5	Κουμπτί λειτουργίας	6	Φις	7	Προσαρμογείς για 36 V (18 V x 2) (προαιρετικά αξεσουάρ)	8	Προσαρμογείς για 18 V (προαιρετικά αξεσουάρ)
9	Ιμάντας ρύθμισης πλάτους	10	Ζώνη μέσης	11	Ιμάντας ώμου	12	Υποδοχή

ΠΕΡΙΓΡΑΦΗ ΛΕΙΤΟΥΡΓΙΑΣ

⚠ ΠΡΟΣΟΧΗ: Να φροντίζετε πάντα για την απενεργοποίηση της μονάδας και την αφαίρεση της κασέτας μπαταρίας, πριν από οποιαδήποτε ρύθμιση ή έλεγχο της λειτουργίας της μονάδας.

Τοποθέτηση ή αφαίρεση της κασέτας μπαταριών

⚠ ΠΡΟΣΟΧΗ: Να απενεργοποιείτε πάντα τη μονάδα πριν τοποθετήσετε ή αφαιρέσετε τη κασέτα μπαταριών.

⚠ ΠΡΟΣΟΧΗ: Κρατήστε τη μονάδα και την κασέτα μπαταριών σταθερά κατά την τοποθέτηση ή αφαίρεση της κασέτας μπαταριών. Αν δεν κρατάτε τη μονάδα και την κασέτα μπαταριών σταθερά μπορεί να γλιστρήσουν από τα χέρια σας και να προκληθεί ζημιά στη μονάδα και την κασέτα μπαταριών και προσωπικός τραυματισμός.

⚠ ΠΡΟΣΟΧΗ: Όταν τοποθετείτε ή αφαιρείτε την κασέτα μπαταριών, τοποθετήστε τη μονάδα σε μια επίπεδη και σταθερή επιφάνεια. Διαφορετικά, η κασέτα μπαταριών μπορεί να πέσει κατά λάθος και να προκληθεί τραυματισμός.

1. Τραβήξτε το μοχλό προς τα πάνω και ανοίξτε το κάλυμμα του κουτιού μπαταριών.
 2. Πατήστε το κουμπί ασφάλισης και μετά ασφαλίστε το κάλυμμα με το κουμπί ασφάλισης.
- **Εικ.2:** 1. Κουμπί ασφάλισης 2. Μοχλός

⚠ ΠΡΟΣΟΧΗ: Βεβαιωθείτε ότι το κάλυμμα είναι καλά ασφαλισμένο με το κουμπί ασφάλισης. Διαφορετικά, το κάλυμμα μπορεί να κλείσει κατά λάθος και να προκληθεί τραυματισμός.

3. Τοποθετήστε τις κασέτες μπαταριών.
4. Σηκώστε το κάλυμμα για να απελευθερώσετε το κουμπί ασφάλισης και μετά κλείστε το κάλυμμα και ασφαλίστε το κάλυμμα με το μοχλό.

⚠ ΠΡΟΣΟΧΗ: Βεβαιωθείτε ότι το κάλυμμα έχει κλείσει και ασφαλίσει καλά. Διαφορετικά, μπορεί να εισέλθει νερό ή βροχή μέσα στο κουτί μπαταριών και να προκληθεί ηλεκτροπληξία ή δυσλειτουργία.

ΕΙΔΟΠΟΙΗΣΗ: Όταν χρησιμοποιείτε αυτή τη μονάδα με εργαλείο ή μηχανήμα που τροφοδοτείται από μπαταρίες 36 V (18 V x 2), τοποθετήστε τουλάχιστον μία μπαταρία στη θύρα μπαταριών 1 ή 2 και τουλάχιστον μία μπαταρία στη θύρα μπαταριών 3 ή 4.

ΠΑΡΑΤΗΡΗΣΗ: Αυτή η μονάδα αλλάζει αυτόματα τις μπαταρίες που θα χρησιμοποιηθούν μεταξύ των τοποθετημένων μπαταριών. Η μονάδα επιλέγει την κατάλληλη μπαταρία κάθε φορά που το εργαλείο ή το μηχανήμα ενεργοποιείται.

ΠΑΡΑΤΗΡΗΣΗ: Όταν χρησιμοποιείτε αυτή τη μονάδα με εργαλείο ή μηχανήμα που τροφοδοτείται από μπαταρίες 18 V, τοποθετήστε τουλάχιστον μία κασέτα μπαταριών σε μία από τις θύρες μπαταριών.

Για να τοποθετήσετε την κασέτα μπαταριών, ευθυγραμμίστε τη γλώσσα στην κασέτα μπαταριών με την αύλακα στην υποδοχή και ολισθήστε τη στη θέση της. Να την τοποθετείτε πλήρως μέχρι να ασφαλίσει στη θέση της, γεγονός που υποδεικνύεται με ένα χαρακτηριστικό ήχο. Εάν μπορείτε να δείτε την κόκκινη ένδειξη στην επάνω πλευρά του κουμπιού, δεν έχει κλειδώσει τελείως.

► **Εικ.3:** 1. Θύρα μπαταριών 2. Κασέτα μπαταριών

Για να αφαιρέσετε την κασέτα μπαταριών, σύρετέ την από τη μονάδα ενώ σύρετε το κουμπί στο μπροστινό μέρος της κασέτας.

⚠ ΠΡΟΣΟΧΗ: Να τοποθετείτε πάντα την κασέτα μπαταριών πλήρως μέχρι να μην βλέπετε την κόκκινη ένδειξη. Σε αντίθετη περίπτωση, μπορεί να πέσει από τη μονάδα κατά λάθος, προκαλώντας τραυματισμό σε εσάς ή κάποιον παρευρισκόμενο.

⚠ ΠΡΟΣΟΧΗ: Μην τοποθετείτε την κασέτα μπαταριών με βία. Εάν η κασέτα δεν ολισθαίνει με ευκολία, τότε δεν έχει τοποθετηθεί κατάλληλα.

Εμφάνιση υπολειπόμενης χωρητικότητας μπαταρίας

Μόνο για κασέτες μπαταρίας με την ενδεικτική λυχνία

► **Εικ.4:** 1. Ενδεικτικές λυχνίες 2. Κουμπί ελέγχου

Πιέστε το κουμπί ελέγχου στην κασέτα μπαταριών για να υποδείξετε την υπολειπόμενη χωρητικότητα μπαταρίας. Οι ενδεικτικές λυχνίες ανάβουν για λίγα δευτερόλεπτα.

Ενδεικτικές λυχνίες			Υπολειπόμενη χωρητικότητα
Αναμμένες	Σβηστές	Αναβοσβήνουν	
■ ■ ■ ■			75% έως 100%
■ ■ ■	□		50% έως 75%
■ ■	□ □		25% έως 50%
■	□ □ □		0% έως 25%
■	□ □ □	▲ □ □ □	Φορτίστε την μπαταρία.
■ ■ □ □			Μπορεί να προέκυψε δυσλειτουργία στην μπαταρία.
□ □ ■ ■			

ΠΑΡΑΤΗΡΗΣΗ: Ανάλογα με τις συνθήκες χρήσης και τη θερμοκρασία περιβάλλοντος, η ένδειξη μπορεί να διαφέρει λίγο από την πραγματική χωρητικότητα.

Σύστημα προστασίας εργαλείου/μπαταρίας

Το εργαλείο είναι εξοπλισμένο με σύστημα προστασίας εργαλείου/μπαταρίας. Αυτό το σύστημα αποκόπτει αυτόματα την ισχύ προς το μοτέρ για να παραταθεί η διάρκεια λειτουργίας του εργαλείου και της μπαταρίας. Το εργαλείο σταματάει αυτόματα κατά τη διάρκεια της λειτουργίας εάν το εργαλείο ή η μπαταρία βρεθούν κάτω από τις παρακάτω συνθήκες:

Προστασία υπερφόρτωσης

Αν χειριστείτε το εργαλείο ή την μπαταρία με τρόπο που να τραβά αφύσικα υψηλό ρεύμα, το εργαλείο θα σταματήσει αυτόματα χωρίς προειδοποίηση. Σε αυτήν την περίπτωση, απενεργοποιήστε το εργαλείο και διακόψτε την εργασία που προκάλεσε την υπερφόρτωση του εργαλείου. Στη συνέχεια, ενεργοποιήστε το εργαλείο για να ξεκινήσει και πάλι.

Προστασία υπερθέρμανσης

Σε περίπτωση υπερθέρμανσης του εργαλείου ή της μπαταρίας, το εργαλείο σταματά αυτόματα. Σε αυτήν την περίπτωση, αφήστε το εργαλείο και την μπαταρία να κρυσώσουν πριν ενεργοποιήσετε ξανά το εργαλείο.

Προστασία υπερβολικής αποφόρτισης

Όταν η φόρτιση μπαταρίας δεν είναι αρκετή, το εργαλείο σταματά αυτόματα. Σε αυτή την περίπτωση, βγάλτε την μπαταρία από το εργαλείο και φορτίστε την μπαταρία.

Κουμπί λειτουργίας και ένδειξη μπαταριών

▲ ΠΡΟΣΟΧΗ: Βεβαιωθείτε ότι το εργαλείο ή το μηχάνημα είναι απενεργοποιημένο πριν ενεργοποιήσετε τη μονάδα. Διαφορετικά, το εργαλείο ή το μηχάνημα μπορεί να ξεκινήσει απότομα και να προκληθεί τραυματισμός.

► **Εικ.5:** 1. Λυχνία κύριας λειτουργίας 2. Κουμπί λειτουργίας







Για να ενεργοποιήσετε την ισχύ, πατήστε το κουμπί λειτουργίας. Η λυχνία κύριας λειτουργίας ανάβει με πράσινο χρώμα. Για να απενεργοποιήσετε την ισχύ, πατήστε το κουμπί λειτουργίας για λίγα δευτερόλεπτα.

ΠΑΡΑΤΗΡΗΣΗ: Αν η μονάδα και το συνδεδεμένο εργαλείο ή μηχάνημα μείνουν χωρίς επιτήρηση για 8 ώρες, η μονάδα απενεργοποιείται αυτόματα.

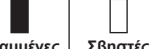
Αν η λυχνία κύριας λειτουργίας αναβοσβήνει με πράσινο χρώμα, ο προσαρμογέας δεν είναι συνδεδεμένος στη μονάδα ή οι μπαταρίες είναι άδειες. Σε αυτή την περίπτωση, συνδέστε τον προσαρμογέα στη μονάδα ή φορτίστε τις μπαταρίες. Αν η λυχνία συνεχίζει να αναβοσβήνει με πράσινο χρώμα, ανατρέξτε στην αντιμετώπιση προβλημάτων.

Αν η λυχνία κύριας λειτουργίας αναβοσβήνει με κόκκινο και πράσινο χρώμα εναλλάξ, απενεργοποιήστε την ισχύ και μετά ενεργοποιήστε την ξανά. Αν η λυχνία κύριας λειτουργίας συνεχίζει να αναβοσβήνει με κόκκινο και πράσινο χρώμα εναλλάξ, αφού ενεργοποιήσετε την ισχύ, απευθυνθείτε στο τοπικό σας εξουσιοδοτημένο κέντρο σέρβις της Makita για επισκευή.

Πατήστε το κουμπί λειτουργίας για να υποδείξετε την υπολειπόμενη χωρητικότητα μπαταρίας. Η ενδεικτική λυχνία που αντιστοιχεί σε κάθε θύρα μπαταριών ανάβει για περίπου 5 δευτερόλεπτα.

Ενδεικτικές λυχνίες			Υπολειπόμενη χωρητικότητα
Αναμμένες	Σβηστές	Αναβοσβήνουν	
			50% έως 100%
			0% έως 50%
			Φορτίστε την μπαταρία.

ΠΑΡΑΤΗΡΗΣΗ: Η ενδεικτική λυχνία για την υπολειπόμενη χωρητικότητα μπαταρίας προορίζεται μόνο για αναφορά. Η πραγματική χωρητικότητα της μπαταρίας μπορεί να διαφέρει ανάλογα με τις συνθήκες χρήσης.

ΠΑΡΑΤΗΡΗΣΗ: Αν το εργαλείο ή το μηχάνημα διαθέτει ενδεικτικές λυχνίες για την υπολειπόμενη χωρητικότητα μπαταρίας, μην χρησιμοποιείτε τις ενδεικτικές λυχνίες του εργαλείου ή του μηχανήματος αλλά τις ενδεικτικές λυχνίες αυτής της μονάδας.

Χρήση της θήκης προσαρμογέα

▲ ΠΡΟΣΟΧΗ: Μην χρησιμοποιείτε αυτή τη μονάδα με το καλώδιο στερεωμένο χρησιμοποιώντας τον συνδετήρα βρόχου και άγκιστρου της θήκης προσαρμογέα.

Μπορείτε να τοποθετήσετε τους προσαρμογείς στη θήκη προσαρμογέα όπως απεικονίζεται στην εικόνα.

► **Εικ.6:** 1. Προσαρμογέας 2. Θήκη προσαρμογέα
► **Εικ.7:** 1. Προσαρμογέας 2. Θήκη προσαρμογέα

ΣΥΝΑΡΜΟΛΟΓΗΣΗ

▲ ΠΡΟΣΟΧΗ: Να βεβαιώνετε πάντα ότι η μονάδα είναι απενεργοποιημένη και η κασέτα μπαταριών έχει αφαιρεθεί πριν εκτελέσετε οποιαδήποτε εργασία στη μονάδα.

Συναρμολόγηση της μονάδας

1. Προσαρμόστε το κουτί μπαταριών στην πλάκα βάσης, όπως απεικονίζεται στην εικόνα. Βεβαιωθείτε να ασφαλίσετε τους μοχλούς και στις δύο πλευρές της πλάκας βάσης αφού συνδέσετε το κουτί μπαταριών.
► **Εικ.8:** 1. Μοχλός 2. Κουτί μπαταριών 3. Πλάκα βάσης

⚠ ΠΡΟΣΟΧΗ: Βεβαιωθείτε ότι το κουτί μπαταριών έχει στερεωθεί καλά στην πλάκα βάσης και έχει ασφαλίσει με τους μοχλούς. Διαφορετικά, το κουτί μπαταριών μπορεί να πέσει όταν φορέσετε τη μονάδα ή χρησιμοποιήσετε τη μονάδα, και να προκληθεί τραυματισμός.

2. Ρυθμίστε τη θέση της ζώνης μέσης. Τραβήξτε το μοχλό ρύθμισης ύψους προς τα πάνω και μετά ρυθμίστε τη θέση της ζώνης μέσης σύροντας την πλάκα βάσης. Στη συνέχεια, επιστρέψτε το μοχλό.

► **Εικ.9:** 1. Μοχλός ρύθμισης ύψους 2. Πλάκα βάσης 3. Ζώνη μέσης

ΕΙΔΟΠΟΙΗΣΗ: Αν ο μοχλός ρύθμισης ύψους είναι χαλαρός, σφίξτε το παξιμάδι του μοχλού ρύθμισης ύψους. Όταν σφίγγεται το παξιμάδι, μην το σφίγγετε υπερβολικά. Διαφορετικά, ο μοχλός ρύθμισης ύψους δεν θα μετακινείται.

► **Εικ.10:** 1. Παξιμάδι

3. Προσαρτήστε τη θήκη προσαρμογέα με τη ζώνη μέσης με τον συνδετήρα βρόχου και άγκιστρου όπως απεικονίζεται στην εικόνα.

► **Εικ.11:** 1. Θήκη προσαρμογέα

ΠΑΡΑΤΗΡΗΣΗ: Η θήκη προσαρμογέα μπορεί να προσαρτηθεί είτε στην αριστερή είτε στη δεξιά πλευρά της ζώνης μέσης.

4. Ρυθμίστε το πλάτος του ιμάντα ώμου χρησιμοποιώντας τον ιμάντα ρύθμισης πλάτους.

► **Εικ.12:** 1. Ιμάντας ρύθμισης πλάτους

5. Φορέστε τη μονάδα, ασφαλίστε την πόρπη της ζώνης μέσης και μετά ρυθμίστε το μήκος της ζώνης μέσης.

► **Εικ.13:** 1. Πόρπη

ΠΑΡΑΤΗΡΗΣΗ: Μπορείτε να διπλώσετε και να στερεώσετε τον ιμάντα με τον συνδετήρα βρόχου και άγκιστρου όπως απεικονίζεται στην εικόνα.

► **Εικ.14:** 1. Ιμάντας

6. Ρυθμίστε το μήκος του ιμάντα ώμου.

► **Εικ.15:** 1. Ιμάντας ώμου

ΠΑΡΑΤΗΡΗΣΗ: Μπορείτε να διπλώσετε και να στερεώσετε τον ιμάντα με τον συνδετήρα βρόχου και άγκιστρου όπως απεικονίζεται στην εικόνα.

► **Εικ.16:** 1. Ιμάντας

ΛΕΙΤΟΥΡΓΙΑ

⚠ ΠΡΟΣΟΧΗ: Όταν φοράτε τη μονάδα, φροντίστε να τοποθετήσετε τον ιμάντα ώμου και στους δύο ώμους σας. Διαφορετικά, η μονάδα μπορεί να πέσει όταν φορέσετε τη μονάδα ή χρησιμοποιήσετε τη μονάδα, και να προκληθεί τραυματισμός.

⚠ ΠΡΟΣΟΧΗ: Όταν φοράτε τη μονάδα, φροντίστε να φοράτε τη μονάδα στην πλάτη σας. Διαφορετικά, η μονάδα μπορεί να πέσει κατά τη λειτουργία, και να προκληθεί τραυματισμός.

⚠ ΠΡΟΣΟΧΗ: Να σβήνετε πάντα το εργαλείο ή το μηχάνημα πριν ενεργοποιήσετε τη μονάδα ή συνδέσετε το φως του προσαρμογέα ή του ηλεκτρικού εργαλείου/μηχανήματος στην υποδοχή του κουτιού μπαταριών. Διαφορετικά, το εργαλείο ή το μηχάνημα μπορεί να ξεκινήσει απότομα και να προκληθεί τραυματισμός.

Σύνδεση της μονάδας στο εργαλείο ή στο μηχάνημα

1. Τραβήξτε το καλώδιο είτε από την αριστερή είτε από τη δεξιά πλευρά του κουτιού μπαταριών. Όταν τραβάτε το καλώδιο προς τα έξω, φροντίστε να τοποθετήσετε το καλώδιο στους υποδοχείς όπως απεικονίζεται στην εικόνα.

► **Εικ.17:** 1. Καλώδιο 2. Υποδοχείς

2. Φορέστε τη μονάδα.

3. Εισαγάγετε το φως του προσαρμογέα ή του ηλεκτρικού εργαλείου/μηχανήματος στην υποδοχή του κουτιού μπαταριών μέχρι τέρας, ώστε το σημάδι βέλους στο φως να είναι ευθυγραμμισμένο με αυτό στην υποδοχή.

► **Εικ.18:** 1. Φως 2. Υποδοχή 3. Σημάδι βέλους

ΕΙΔΟΠΟΙΗΣΗ: Όταν αποσυνδέετε το φως και την υποδοχή, μην τραβάτε τα καλώδια αλλά να κρατάτε το φως και την υποδοχή. Διαφορετικά, τα καλώδια μπορεί να καταστραφούν και να προκληθεί δυσλειτουργία της μονάδας.

ΠΑΡΑΤΗΡΗΣΗ: Το φως και η υποδοχή αποσυνδέονται αν εφαρμοστεί κάποιο ορισμένο φορτίο.

4. Τοποθετήστε τους προσαρμογείς στο εργαλείο ή στο μηχάνημα με τον ίδιο τρόπο όπως η κασέτα μπαταριών.

► **Εικ.19:** 1. Προσαρμογείς

ΕΙΔΟΠΟΙΗΣΗ: Για εργαλείο ή μηχάνημα που τροφοδοτείται από μπαταρίες 18 V, χρησιμοποιήστε τον προσαρμογέα για 18 V. Για εργαλείο ή μηχάνημα που τροφοδοτείται από μπαταρίες 36 V (18 V x 2), χρησιμοποιήστε τους προσαρμογείς για 36 V (18 V x 2).

Για εργαλείο ή μηχάνημα τύπου άμεσης σύνδεσης, δεν απαιτείται προσαρμογέας.

ΕΙΔΟΠΟΙΗΣΗ: Αν δεν μπορείτε να τοποθετήσετε τους προσαρμογείς στο εργαλείο ή στο μηχανήμα όταν τοποθετείτε δύο προσαρμογείς, ανταλλάξτε τον ένα προσαρμογέα με τον άλλο και τοποθετήστε τους.

► **Εικ.20:** 1. Προσαρμογέας

ΠΑΡΑΤΗΡΗΣΗ: Η κατεύθυνση του καλωδίου του προσαρμογέα μπορεί να αλλάξει σε εύρος περίπου 180 μοιρών.

5. Πατήστε το κουμπί λειτουργίας για να ενεργοποιήσετε την ισχύ. Για να απενεργοποιήσετε την ισχύ, πατήστε το κουμπί λειτουργίας για λίγα δευτερόλεπτα.

► **Εικ.21:** 1. Κουμπί λειτουργίας

Χρήση των υποδοχών καλωδίου

⚠ ΠΡΟΣΟΧΗ: Συνδέστε μόνο το καλώδιο του κουτιού μπαταριών με τους υποδοχείς καλωδίων. Μην συνδέσετε το καλώδιο των προσαρμογών με τους υποδοχείς καλωδίων. Αν συνδέσετε το καλώδιο των προσαρμογών, μπορεί να προκληθεί ατύχημα και τραυματισμός.

Μπορείτε να συνδέσετε το καλώδιο του κουτιού μπαταριών στους υποδοχείς καλωδίων όπως απεικονίζεται στην εικόνα.

► **Εικ.22:** 1. Υποδοχέας καλωδίου

Μπορείτε επίσης να προσαρτήσετε το καλώδιο χρησιμοποιώντας μόνο τον υποδοχέα καλωδίου της ζώνης μέσης όπως απεικονίζεται στην εικόνα.

► **Εικ.23:** 1. Υποδοχέας καλωδίου

Οι υποδοχείς καλωδίου μπορούν να προσαρτηθούν είτε στην αριστερή είτε στη δεξιά πλευρά του ιμάντα ώμου και της ζώνης μέσης.

► **Εικ.24:** 1. Υποδοχέας καλωδίου

Χρήση του κρεμάμενου ιμάντα

Προαιρετικό εξάρτημα

Με αυτή τη μονάδα, μπορείτε να χρησιμοποιήσετε τον κρεμάμενο ιμάντα για το φορητό κουρευτικό γκαζόν ή το φορητό κουρευτικό με πετονιά.

Προσάρτηση του κρεμάμενου ιμάντα

1. Συνδέστε τους γάντζους του κρεμάμενου ιμάντα στους δακτύλιους του ιμάντα ώμου ή της ζώνης μέσης, όπως απεικονίζεται στην εικόνα. Επιλέξτε τον τύπο ιμάντα και τη μέθοδο σύνδεσης που είναι κατάλληλα για τη χρήση σας.

► **Εικ.25:** 1. Δακτύλιος 2. Γάντζος

► **Εικ.26:** 1. Δακτύλιος 2. Γάντζος

► **Εικ.27:** 1. Δακτύλιος 2. Γάντζος

► **Εικ.28:** 1. Δακτύλιος 2. Γάντζος

ΠΑΡΑΤΗΡΗΣΗ: Αν το εργαλείο είναι τύπου χειρολαβής ποδηλάτου, προσαρτήστε τον ιμάντα με τρόπο ώστε ο ιμάντας να περάσει μέσα από το εσωτερικό της ζώνης μέσης, όπως απεικονίζεται στην εικόνα.

► **Εικ.29:** 1. Ζώνη μέσης 2. Ιμάντας

2. Προσαρτήστε το γάντζο στο εργαλείο.

► **Εικ.30:** 1. Γάντζος

Αποσύνδεση του εργαλείου

Σπρώξτε τους μοχλούς στην πόρπη για να απασφαλίσετε την πόρπη.

► **Εικ.31:** 1. Μοχλός

ΠΑΡΑΤΗΡΗΣΗ: Η πόρπη μπορεί να μην υπάρχει, ανάλογα με τον τύπο ιμάντα.

Έκτακτη αποσύνδεση

1. Σπρώξτε τους μοχλούς στην πόρπη της ζώνης μέσης για να απασφαλίσετε την πόρπη.

► **Εικ.32:** 1. Πόρπη 2. Μοχλός

2. Βγάλτε τον ιμάντα ώμου για να απελευθερώσετε το εργαλείο και τη μονάδα.

► **Εικ.33:** 1. Ιμάντας ώμου

ΣΥΝΤΗΡΗΣΗ

⚠ ΠΡΟΣΟΧΗ: Πάντα να βεβαιώνετε ότι η μονάδα είναι απενεργοποιημένη και η κασέτα μπαταριών έχει αφαιρεθεί πριν επιχειρήσετε να εκτελέσετε μια εργασία επιθεώρησης ή συντήρησης.

ΕΙΔΟΠΟΙΗΣΗ: Μην χρησιμοποιείτε ποτέ βενζίνη, πετρελαϊκό αιθέρα, διαλυτικό, αλκοόλη ή παρόμοιες ουσίες. Μπορεί να προκληθεί αποχρωματισμός, παραμόρφωση ή ρωγμές.

Για τη διατήρηση της ΑΣΦΑΛΕΙΑΣ και ΑΞΙΟΠΙΣΤΙΑΣ του προϊόντος, οι επισκευές και οποιαδήποτε άλλη εργασία συντήρησης ή ρύθμισης πρέπει να εκτελούνται από εξουσιοδοτημένα ή εργοστασιακά κέντρα εξυπηρέτησης της Makita, χρησιμοποιώντας πάντοτε ανταλλακτικά της Makita.

ΑΝΤΙΜΕΤΩΠΙΣΗ ΠΡΟΒΛΗΜΑΤΩΝ

Πριν ζητήσετε επισκευές, εκτελέστε αρχικά τη δική σας επιθεώρηση. Αν εντοπίσετε πρόβλημα που δεν επεξηγείται στο εγχειρίδιο, μην επιχειρήσετε να απουσαρμολογήσετε το εργαλείο, το μηχάνημα ή τη μονάδα. Αντ' αυτού, απευθυνθείτε σε εξουσιοδοτημένα κέντρα σέρβις της Makita και χρησιμοποιείτε πάντα ανταλλακτικά της Makita για τις επισκευές.

Κατάσταση προβλήματος	Λυχνία κύριας λειτουργίας	Αιτία	Αποκατάσταση	
Το εργαλείο ή το μηχάνημα δεν ξεκινά.	Η λυχνία ανάβει με πράσινο χρώμα.	Οι προσαρμογείς δεν είναι εγκατεστημένοι στο εργαλείο ή στο μηχάνημα.	Τοποθετήστε τους προσαρμογείς στο εργαλείο ή στο μηχάνημα. Ελέγξτε αν οι προσαρμογείς είναι τοποθετημένοι με ασφάλεια.	
		Το εργαλείο ή το μηχάνημα, ή τα καλώδια των προσαρμογέων, έχουν υπερθερμανθεί.	Αφήστε τη θερμοκρασία του εργαλείου ή του μηχανήματος και της μονάδας να μειωθεί.	
		Το εργαλείο ή το μηχάνημα, ή η μονάδα είναι σπασμένη.	Απευθυνθείτε σε εξουσιοδοτημένα κέντρα σέρβις της Makita για επισκευή.	
	Η λυχνία αναβοσβήνει με πράσινο χρώμα.	Η λυχνία αναβοσβήνει με κόκκινο χρώμα.	Το φως του προσαρμογέα ή του ηλεκτρικού εργαλείου/μηχανήματος και η υποδοχή του κουτιού μπαταριών δεν είναι συνδεδεμένα.	Συνδέστε το φως και την υποδοχή. Ελέγξτε αν το φως και η υποδοχή είναι συνδεδεμένοι με ασφάλεια.
			Η υπολειπόμενη χωρητικότητα μπαταρίας δεν είναι αρκετή.	Φορτίστε τις μπαταρίες ή αντικαταστήστε τις μπαταρίες με φορτισμένες.
			Δεν έχουν τοποθετηθεί στη μονάδα δύο μπαταρίες όταν η μονάδα χρησιμοποιείται με εργαλείο ή μηχάνημα που τροφοδοτείται από μπαταρίες με τάση υψηλότερη από 18V. Η υπολειπόμενη χωρητικότητα μπαταρίας των δύο μπαταριών δεν είναι αρκετή.	Τοποθετήστε τουλάχιστον μία μπαταρία στη θύρα μπαταριών 1 ή 2 και τουλάχιστον μία μπαταρία στη θύρα μπαταριών 3 ή 4. Φορτίστε τις μπαταρίες ή αντικαταστήστε τις μπαταρίες με φορτισμένες.
			Η μονάδα πρέπει να αλλάξει την μπαταρία.	Σβήστε το εργαλείο ή το μηχάνημα και μετά ενεργοποιήστε το ξανά. Πατήστε το κουμπί λειτουργίας της μονάδας.
			Το καλώδιο της μονάδας έχει υπερθερμανθεί.	Αφήστε τη θερμοκρασία της μονάδας να μειωθεί.
	Η λυχνία αναβοσβήνει με κόκκινο και πράσινο χρώμα εναλλάξ.	Η λυχνία δεν ανάβει.	Η μονάδα έχει ανιχνεύσει κάποια ανωμαλία.	Απενεργοποιήστε τη μονάδα και μετά ενεργοποιήστε την ξανά.
			Το εργαλείο ή το μηχάνημα, ή η μονάδα είναι σπασμένη.	Απευθυνθείτε σε εξουσιοδοτημένα κέντρα σέρβις της Makita για επισκευή.
	Η λυχνία δεν ανάβει.	Η λυχνία δεν ανάβει.	Η μονάδα δεν είναι ενεργοποιημένη.	Ενεργοποιήστε τη μονάδα.
			Οι μπαταρίες δεν είναι τοποθετημένες στη μονάδα.	Τοποθετήστε τις μπαταρίες στη μονάδα.
Η υπολειπόμενη χωρητικότητα μπαταρίας δεν είναι αρκετή.			Φορτίστε τις μπαταρίες ή αντικαταστήστε τις μπαταρίες με φορτισμένες.	
Η μονάδα είναι σπασμένη.			Απευθυνθείτε σε εξουσιοδοτημένα κέντρα σέρβις της Makita για επισκευή.	

ΠΡΟΑΙΡΕΤΙΚΑ ΕΞΑΡΤΗΜΑΤΑ

⚠ ΠΡΟΣΟΧΗ: Αυτά τα εξαρτήματα ή προσαρτήματα συνιστώνται για χρήση με το εργαλείο Makita που περιγράφηκε στις οδηγίες αυτές. Η χρήση οποιωνδήποτε άλλων εξαρτημάτων ή προσαρτημάτων μπορεί να προκαλέσει κίνδυνο τραυματισμού σε άτομα. Να χρησιμοποιείτε τα εξαρτήματα ή προσαρτήματα μόνο για την χρήση που προορίζονται.

Εάν χρειάζεστε οποιαδήποτε βοήθεια για περισσότερες πληροφορίες σε σχέση με αυτά τα εξαρτήματα, απευθυνθείτε στο τοπικό σας κέντρο εξυπηρέτησης Makita.

- Γνήσια μπαταρία και φορτιστής της Makita
- Προσαρμογείς για 36 V (18 V x 2)
- Προσαρμογέας για 18 V

ΠΑΡΑΤΗΡΗΣΗ: Μερικά στοιχεία στη λίστα μπορεί να συμπεριλαμβάνονται στη συσκευασία εργαλείου ως στάνταρ εξαρτήματα. Μπορεί να διαφέρουν ανάλογα με τη χώρα.

TEKNİK ÖZELLİKLER

Kullanım amacı

Taşınabilir güç ünitesi, bataryalar ile alet veya makinenin ayrılmasını sağlayarak takılı bataryalar arasında geçiş yapmak suretiyle uzun süreli işler için uygun hale getirir.

Bu ünite aşağıdaki aletler veya makinelerle kullanılabilir.

- 18 V batarya beslemeli alet veya makine
- 36 V (18 V x 2) batarya beslemeli alet veya makine
- Batarya beslemeli alet veya makine (taşınabilir güç ünitesine doğrudan bağlantı)

Bu kullanma kılavuzu hakkında

Bu kullanma kılavuzunda geçen "ünite" terimi taşınabilir güç ünitesini belirtmektedir.

Uyumlu alet veya makine kategorisi

- Akülü Ağaç Kesme, Akülü Yüksek Dal Budama, Akülü Üfleci, Akülü Yan Tırpan, Akülü Misinalı Yan Tırpan, Kablesuz Çok Fonksiyonlu Akülü Kafa, Akülü Çit Budama, Akülü Çim Makası, Akülü Yüksek Çit Budama, Akülü Avuç Taşlama Makinesi, Akülü Kırıcı Delici*
* DHR280 / DHR281 / DHR282 / DHR283 hariç

Uyumlu alet veya makine kategorisi haber vermeksizin değiştirilebilir. Uyumlu alet veya makine kategorisi hakkında bilgi için en güncel kullanma kılavuzuna bakın.

⚠UYARI: Bu üniteyi aşağıda kategorize edilen aletler veya makinelerle asla kullanmayın. Bu ünitenin uyumsuz aletler veya makinelerle kullanılması yaralanma ya da arızaya neden olabilir.

- Akülü Bahçe Püskürtücüsü, Akülü Budama Makası, Akülü El Arabası, Motor destekli bisiklet, Akülü Sırt Süpürgesi, Temizlik Robotu, Kablesuz Fanlı Mont, Kablesuz Isıtmalı Mont

Geçerli batarya kartuşu ve şarj aleti

Batarya kartuşu	BL1815N / BL1820 / BL1820B / BL1830 / BL1830B / BL1840 / BL1840B / BL1850 / BL1850B / BL1860B
Şarj aleti	DC18RC / DC18RD / DC18RE / DC18SD / DC18SE / DC18SF / DC18SH

- Yukarıda listelenen batarya kartuşlarının ve şarj aletlerinin bazıları yaşadığınız bölgeye bağlı olarak mevcut olmayabilir.

⚠UYARI: Sadece yukarıda listelenen batarya kartuşlarını ve şarj aletlerini kullanın. Başka batarya kartuşlarının ve şarj aletlerinin kullanılması yaralanma ve/veya yangına neden olabilir.

Semboller

Ekipmanı için kullanılacak semboller aşağıda gösterilmiştir. Kullanmadan önce anlamlarını anladığınızdan emin olun.



El kitabını okuyun.



Yaralanma riskini azaltmak için kabloyu engellerden uzak tutun.



Su veya yağmur girmesine karşı koruma için kapağı sıkıca kapatın.



Li-Ion

Sadece AB ülkeleri için Elektrik donanımını ve batarya kutusunu evsel atıklarla birlikte bertaraf etmeyiniz! Atık Elektrikli ve Elektronik Donanımlar, bataryalar ve Akümülatörler konusundaki Avrupa Direktifleri ve bunların ulusal yasalara uygulanmaları uyarınca, kullanım ömürleri biten elektrikli donanımların, bataryaların ve batarya takım(lar)ının ayrı toplanmaları ve çevreye uyumlu bir geri kazanım tesisine getirilmeleri gereklidir.

GÜVENLİK UYARILARI

Taşınabilir güç ünitesi güvenliği uyarıları

1. Kullanmadan önce alet veya makinenin kullanma kılavuzunu mutlaka okuyun.
2. Bu üniteyi sadece kablodan tutarak kaldırmayın veya taşımayın. Bu üniteyi üzerine dokunmayın veya kullanırken kabloyu çekmeyin.
3. Üniteyi üzerine takmadan önce alet veya makineden adaptörleri çıkarın.
4. Aleti veya makineyi bırakırken mutlaka alet veya makineden adaptörleri çıkarın ya da üniteyi üstünüzden çıkarın.
5. Kullanım sırasında kabloya takılıp düşmemeye dikkat edin.
6. Bu üniteyi dengesiz yüzey üzerinde veya dengesiz yüksek yerlerde kullanmayın.
7. Bir üniteyi bir diğer üniteye bağlayarak birden fazla ünite kullanmayın.
8. Kullanım sırasında kabloyu engellerden uzak tutun. Engellere takılan kablo ciddi yaralanmaya neden olabilir.
9. Adaptörleri şarj aletine sokmayın.
10. Adaptörleri bu ünitenin batarya yuvalarına takmayın.

11. Bu ünite yalnızca 18 V bataryalarla kullanım için tasarlanmıştır. 18 V bataryalar dışındaki bataryaları kullanmayın.
12. Kullanmadan önce üniteyi, kabloları ve askıyı kontrol edin. Hasarlı iseler yerel Makita Yetkili Servis Merkezimize tamir ettirin.
13. Kabloyu kablo tutucuya takarken yavaş bir şekilde ve sınıksız taktığınızdan emin olun.
14. Alet veya makine üzerinde kontrol ya da bakım yapmadan önce alet veya makinenin kapalı ve adaptörlerin çıkarılmış olduğundan daima emin olun.
15. Bu üniteyi bıçakla donatılmış bir aletle kullanırken kabloyu bıçaktan uzakta tuttuğunuzdan emin olun.
16. Bu üniteyi, emniyet kemeri kullanırken kullanmayın.
17. Bu üniteyi, ağaca tırmanırken kullanmayın.
18. Bu üniteyi, kablolu fanlı mont veya kablolu ısıtılmalı mont giyerken kullanmayın.
19. Bu üniteyi kıvılcımlara maruz bırakmayın.
20. Bu üniteyi üzerinize takmadan kullanırken üniteyi yere koyduğunuzdan emin olun.
21. Kapağın içine su girmesine izin vermeyin.
22. Üniteyi parçalarına ayırmayın, onarmayın veya modifiye etmeyin.
23. Askı veya kemeri alet veya makineye dolaştırmamaya dikkat edin.
24. Üniteyi kullanırken alet veya makine ile kabloları kesmemeye dikkat edin.
7. Aşırı derecede hasar görmüş ya da tamamen kullanılamaz durumda olsa bile batarya kartuşunu yakmayın. Batarya kartuşu ateşe atılırsa patlayabilir.
8. Batarya kartuşunu çivilemeyin, kesmeyin, ezmeyin, fırlatmayın, düşürmeyin ya da batarya kartuşuna sert bir nesne ile vurmeyin. Bu eylemler yangın, aşırı ısı veya patlamaya neden olabilir.
9. Hasarlı bataryayı kullanmayın.
10. Aletin içerdığı lityum-iyon bataryalar Tehlikeli Eşyalar Yönetmeliğinin gereksinimlerine tabidir. Ticari nakliye işlemleri için, örneğin üçüncü taraflar, nakliye acenteleri tarafından yapılan nakliyelerde, paketlenme ve etiketlenme gereksinimlerine uyulmalıdır. Nakliyesi yapılacak ürünün hazırlanması için, tehlikeli maddeler konusunda uzman bir kişiye danışın. Lütfen muhtemelen daha ayrıntılı olan ulusal yönetmeliklere de uyun. Açık kontakları bantlayın ya da maskeleyin ve bataryayı paketin içinde hareket etmeyecek şekilde paketleyin.
11. Batarya kartuşunu bertaraf ederken aletten çıkarın ve güvenli bir yerde bertaraf edin. Bataryanın bertaraf edilmesi ile ilgili yerel düzenlemelere uyunuz.
12. Bataryaları sadece Makita tarafından belirtilen ürünlerle kullanın. Bataryaların uyumsuz ürünlere takılması; yangın, aşırı ısınma, patlama ya da elektrolit sızıntısına neden olabilir.
13. Alet uzun süre kullanılmıyacaksa batarya aletten çıkarılmalıdır.
14. Kullanma sırasında ve sonrasında batarya kartuşu ısınarak yanıklara veya düşük sıcaklık yanıklarına yol açabilir. Sıcak batarya kartuşları ile işlem yaparken dikkat edin.
15. Yanıklara neden olabilecek kadar sıcak olabileceğinden kullandıktan hemen sonra aletin terminaline dokunmayın.
16. Batarya kartuşunun terminallerine, deliklerine ve kanallarına micir, toz veya toprak girmesine izin vermeyin. Aletin veya batarya kartuşunun zayıf performans göstermesine veya bozulmasına neden olabilir.
17. Alet yüksek gerilim elektrik güç hatlarında kullanımı desteklemediği sürece batarya kartuşunu yüksek gerilim elektrik güç hatlarının yakınında kullanmayın. Aletin veya batarya kartuşunun arızalanmasına veya bozulmasına neden olabilir.
18. Bataryayı çocuklardan uzak tutun.

Batarya kartuşu hakkında önemli güvenlik talimatları

1. Batarya kartuşunu kullanmadan önce, tüm talimatları ve (1) batarya kartuşu, (2) batarya ve (3) ürün üzerindeki tüm uyarı işaretlerini okuyun.
2. Batarya kartuşunu parçalarına ayırmayın veya kuralamayın. Yangın, aşırı ısı veya patlamaya neden olabilir.
3. Çalışma süresi aşırı derecede kısalmışsa kullanmayı derhal bırakın. Aşırı ısınma, yanma riski hatta patlamaya neden olabilir.
4. Gözünüze elektrolit kaçarsa, gözlerinizi temiz suyla durulayın ve hemen tıbbi yardım alın. Görme kaybına yol açabilir.
5. Batarya kartuşuna kısa devre yaptırmayın:
 - (1) Terminallere herhangi bir iletken madde deşirdirmeyin.
 - (2) Batarya kartuşunu çiviler, madeni paralar, vb. gibi başka metal nesnelere aynı kaba koymaktan kaçınınız.
 - (3) Batarya kartuşunu yağmura ya da suya maruz bırakmayın.
 Kısa devre, büyük bir akım akışına, aşırı ısınmaya, olası yanıklara hatta bataryanın bozulmasına yol açabilir.
6. Aleti ve batarya kartuşunu sıcaklığın 50°C ya da daha yüksek ulaştığı yerlerde saklamayın ve kullanmayın.

BU TALİMATLARI MUHAFAZA EDİNİZ.

▲DİKKAT: Sadece orijinal Makita bataryalarını kullanın. Orijinal olmayan Makita bataryaları ya da üzerine deęişiklik yapılmış bataryaların kullanımı bataryanın patlamasına ve sonuç olarak yangın, kişisel yaralanma ve hasara neden olabilir. Ayrıca Makita aleti ve şarj aletinin Makita tarafından sunulan garantisini de geçersiz olur.

Maksimum batarya ömrü için ipuçları

1. Batarya kartuşunu tamamen boşalmadan önce şarj edin. Aletin gücünün zayıflamaya başladığını fark ettiğinizde aleti durdurun ve batarya kartuşunu şarj edin.
2. Tam dolu bir batarya kartuşunu asla yeniden şarj etmeyin. Aşırı şarj etme bataryanın hizmet ömrünü kısaltır.

3. Batarya kartuşunu 10°C - 40°C oda sıcaklığında şarj edin. Sıcak bir batarya kartuşunu şarj etmeden önce soğumasını bekleyin.
4. Batarya kartuşunu kullanılmıyorken aletten veya şarj aletinden çıkarın.
5. Uzun bir süre (altı aydan daha fazla) kullanmadığınız durumlarda batarya kartuşunu şarj edin.

PARÇALARIN TANIMI

► Şek.1

1	Altlık	2	Batarya kutusu	3	Kablo tutucu	4	Adaptör cebi
5	Güç düğmesi	6	Fiş	7	36 V (18 V x 2) adaptörleri (isteğe bağlı aksesuar)	8	18 V adaptörü (isteğe bağlı aksesuar)
9	Genişlik ayarlama kemeri	10	Bel kemeri	11	Omuz askısı	12	Soket

İŞLEVSEL NİTELİKLER

⚠DİKKAT: Ünite üzerinde ayarlama ya da işle-yiş kontrolü yapmadan önce ünitenin kapalı ve batarya kartuşunun çıkarılmış olduğundan daima emin olun.

Batarya kartuşunun takılması ve çıkarılması

⚠DİKKAT: Batarya kartuşunu takmadan ya da çıkarmadan önce üniteyi daima kapatın.

⚠DİKKAT: Batarya kartuşunu takarken veya çıkarırken ünite ve batarya kartuşunu sıkıca tutun. Ünitenin ve batarya kartuşunun sıkıca tutulmaması bunların düşürülmesine sebep olabilir; ünite ve batarya kartuşunun zarar görmesine ya da ciddi yaralanmalara yol açabilir.

⚠DİKKAT: Batarya kartuşunu takarken veya çıkarırken üniteyi düz ve dengeli bir yüzeye yerleştirin. Aksi takdirde batarya kartuşu kazara düşerek yaralanmaya neden olabilir.

1. Mandalı yukarı çekin ve batarya kutusunun kapağını açın.
 2. Kilitleme düğmesine basın ve ardından kapağı kilitleme düğmesi ile kilitleyin.
- **Şek.2:** 1. Kilitleme düğmesi 2. Mandal

⚠DİKKAT: Kapağın kilitleme düğmesi ile güvenli bir şekilde kilitletiğinden emin olun. Aksi takdirde kapak kazara kapanarak yaralanmaya neden olabilir.

3. Batarya kartuşlarını takın.

4. Kilitleme düğmesini serbest bırakmak için kapağı kaldırın ve ardından kapağı kapatın ve kapağı mandalla kilitleyin.

⚠DİKKAT: Kapağın güvenli bir şekilde kapatıldığından ve kilitletiğinden emin olun. Aksi takdirde batarya kutusunun içine su veya yağmur girebilir ve elektrik çarpması veya arızaya neden olabilir.

ÖNEMLİ NOT: Bu üniteyi 36 V (18 V x 2) batarya beslemeli alet veya makine ile kullanırken batarya yuvası 1 veya 2'ye en az bir batarya ve batarya yuvası 3 veya 4'e en az bir batarya takın.

NOT: Bu ünite kullanılacak bataryaları takılı bataryalar arasından otomatik olarak değiştirir. Alet veya makine her açıldığında ünite uygun bataryayı seçer.

NOT: Bu üniteyi 18 V batarya beslemeli alet veya makine ile kullanırken batarya yuvalarından birine en az bir batarya kartuşu takın.

Batarya kartuşunu takmak için, batarya kartuşu üzerindeki dili yuvarın çentiği ile hizalayın ve yerine oturtun. Hafif bir tık sesi duyulana kadar itip yerine tam oturmasını sağlayın. Düğmenin üst tarafındaki kırmızı göstergesi görünüyorsa tam yerine kilitlenmemiş demektir.

► **Şek.3:** 1. Batarya yuvası 2. Batarya kartuşu

Batarya kartuşunu çıkarmak için, kartuşun ön tarafında bulunan düğmeyi kaydırarak batarya kartuşunu ünite-den çekerek ayırın.

⚠DİKKAT: Batarya kartuşunu daima kırmızı göstergesi görünmeyecek şekilde tam olarak takın. Aksi takdirde, üniteden kazara düşerek sizin ya da çevrenizdekilerin yaralanmasına neden olabilir.

⚠DİKKAT: Batarya kartuşunu zorlayarak takmayın. Kartuş kolay bir şekilde kaymıyorsa doğru yerleştirilmemiş demektir.

Kalan batarya kapasitesinin gösterilmesi

Sadece göstergeli batarya kartuşları için

► **Şek.4:** 1. Gösterge lambaları 2. Kontrol düğmesi

Kalan batarya kapasitesini göstermesi için batarya kartuşu üzerindeki kontrol düğmesine basın. Gösterge lambaları birkaç saniye yanar.

Gösterge lambaları			Kalan kapasite
Yanıyor	Kapalı	Yanıp sönmüyor	
■	□	▣	%75 ila %100
■ ■ ■ ■	□	□	%50 ila %75
■ ■ □ □	□	□	%25 ila %50
■ □ □ □	□	□	%0 ila %25
▣ □ □ □	□	□	Bataryayı şarj edin.
■ ■ □ □	□ □	□ □	Batarya arızalanmış olabilir.
□ □ ■ ■	□ □	□ □	

NOT: Kullanım koşullarına ve ortam sıcaklığına bağlı olarak, gösterilen değer gerçek kapasiteden biraz farklılık gösterebilir.

Alet/batarya koruma sistemi

Bu alet bir alet/batarya koruma sistemi ile donatılmıştır. Bu sistem motora giden gücü otomatik olarak keserek uzun alet ve batarya ömrü sağlar. Alet veya batarya için aşağıdaki durumlardan biri söz konusu olduğunda aletin işleyişi otomatik olarak durur:

Aşırı yük koruması

Alet veya batarya, anormal yüksek akım çekmesinden dolayı olacak şekilde çalıştırılırsa alet hiçbir belirti vermeden otomatik olarak durur. Bu durumda aleti kapatın ve aletin aşırı yüklenmesine neden olan uygulamayı durdurun. Daha sonra aleti yeniden başlatın.

Aşırı ısınma koruması

Alet veya batarya aşırı ısındığında alet otomatik olarak durur. Bu durumda aleti yeniden açmadan önce aletin ve bataryanın soğumasını bekleyin.

Aşırı deşarj koruması

Batarya kapasitesi yeterli olmadığında, alet otomatik olarak durur. Bu durumda, bataryayı aletten çıkarın ve bataryayı tekrar şarj edin.

Güç düğmesi ve batarya göstergesi

⚠DİKKAT: Üniteyi açmadan önce aletin veya makinenin kapalı olduğundan emin olun. Aksi takdirde alet veya makine aniden çalışarak yaralanmaya neden olabilir.

► **Şek.5:** 1. Ana güç lambası 2. Güç düğmesi

Gücü açmak için güç düğmesine basın. Ana güç lambası yeşil yanar. Gücü kapatmak için güç düğmesine birkaç saniyelik basın.

NOT: Ünite ve bağlı alet veya makine 8 saat süreyle yalnız bırakılırsa ünite otomatik olarak kapanır.

Ana güç lambası yeşil yanıp sönerse adaptör üniteye bağlanmamıştır veya bataryalar boştur. Bu durumda, adaptörü üniteye bağlayın veya bataryayı şarj edin. Lamba yeşil yanıp sönmeye devam ederse sorun giderme kısmına bakın.

Ana güç lambası dönüşümlü olarak kırmızı ve yeşil yanıp sönerse gücü kapatın ve ardından gücü açın. Gücü açtıktan sonra ana güç lambası dönüşümlü olarak kırmızı ve yeşil yanıp sönmeye devam ederse yerel Makita Yetkili Servis Merkezimize tamir ettirin.

Kalan batarya kapasitesini göstermesi için güç düğmesine basın. Her bir batarya yuvasına karşılık gelen gösterge lambası yaklaşık 5 saniye yanar.

Gösterge lambaları			Kalan kapasite
Yanıyor	Kapalı	Yanıp sönmüyor	
■ ■	□	□	%50 ila %100
■ □	□	□	%0 ila %50
▣ □	□	□	Bataryayı şarj edin.

NOT: Kalan batarya kapasitesi gösterge lambaları yalnızca referans amaçlıdır. Gerçek batarya kapasitesi, kullanım koşullarına bağlı olarak değişebilir.

NOT: Alet veya makinenin kalan batarya kapasitesi gösterge lambaları varsa alet veya makinenin gösterge lambalarına değil bu ünitenin gösterge lambalarına bakın.

Adaptör cebinin kullanılması

⚠DİKKAT: Bu üniteyi kablo, adaptör cebinin cırtı ile sabitlenmiş durumda kullanmayın.

Adaptörleri şekilde gösterildiği gibi adaptör cebine koyabilirsiniz.

► **Şek.6:** 1. Adaptör 2. Adaptör cebi

► **Şek.7:** 1. Adaptör 2. Adaptör cebi

MONTAJ

⚠DİKKAT: Ünite üzerinde herhangi bir iş yapmadan önce ünitenin kapalı ve batarya kartuşunu çıkarılmış olduğundan daima emin olun.

Ünitenin monte edilmesi

1. Batarya kutusunu şekilde gösterildiği gibi altlığa takın. Batarya kutusunu taktıktan sonra altlığın her iki tarafındaki mandalları kilitlediğinizden emin olun.
► **Şek.8:** 1. Mandal 2. Batarya kutusu 3. Altlık

⚠DİKKAT: Batarya kutusunun altlığa güvenli bir şekilde sabitlendiğinden ve mandallarla kilitlendiğinden emin olun. Aksi takdirde üniteyi üzerine taktığınızda veya üniteyi kullanırken batarya kutusu düşerek yaralanmaya neden olabilir.

2. Bel kemerinin konumunu ayarlayın. Yükseklik ayarlama kolunu yukarı çekin, daha sonra altlığı kaydırarak bel kemerinin konumunu ayarlayın ve ardından kolu geri döndürün.

► **Şek.9:** 1. Yükseklik ayarlama kolu 2. Altlık 3. Bel kemeri

ÖNEMLİ NOT: Yüksek ayarlama kolu çok gevşekse yükseklik ayarlama kolunun somununu sıkın. Somunu sıkarken çok fazla sıkmayın. Aksi takdirde yükseklik ayarlama kolu hareket etmez.
► **Şek.10:** 1. Somun

3. Adaptör cebini bel kemerine cırt cırtla şekilde gösterildiği gibi takın.

► **Şek.11:** 1. Adaptör cebi

NOT: Adaptör cebi bel kemerinin sol veya sağ tarafına takılabilir.

4. Omuz askısının genişliğini, genişlik ayarlama kemerini kullanarak ayarlayın.

► **Şek.12:** 1. Genişlik ayarlama kemeri

5. Üniteyi üzerineze takın, daha sonra bel kemerinin tokasını geçirin ve ardından bel kemerinin uzunluğunu ayarlayın.

► **Şek.13:** 1. Toka

NOT: Kemeri katlayarak şekilde gösterildiği gibi cırt cırtla sabitleyebilirsiniz.

► **Şek.14:** 1. Kemer

6. Omuz askısının uzunluğunu ayarlayın.

► **Şek.15:** 1. Omuz askısı

NOT: Kemeri katlayarak şekilde gösterildiği gibi cırt cırtla sabitleyebilirsiniz.

► **Şek.16:** 1. Kemer

KULLANIM

⚠DİKKAT: Üniteyi üzerineze takarken omuz askısını her iki omuzunuza taktığınızdan emin olun. Aksi takdirde üniteyi üzerineze taktığınızda veya üniteyi kullanırken ünite düşerek yaralanmaya neden olabilir.

⚠DİKKAT: Üniteyi üzerineze takarken üniteyi sırtınıza taktığınızdan emin olun. Aksi takdirde kullanım sırasında ünite düşerek yaralanmaya neden olabilir.

⚠DİKKAT: Üniteyi açmadan veya adaptörün veya elektrikli alet/makinenin fişini batarya kutusunun soketine bağlamadan önce mutlaka aleti veya makineyi kapatın. Aksi takdirde alet veya makine aniden çalışarak yaralanmaya neden olabilir.

Ünitenin alete veya makineye bağlanması

1. Kabloyu batarya kutusunun sağ veya sol tarafından dışarı çıkarın. Kabloyu dışarı çıkarırken kabloyu şekilde gösterildiği gibi tutuculara oturttuğunuzdan emin olun.

► **Şek.17:** 1. Kablo 2. Tutucu

2. Üniteyi üzerineze takın.

3. Adaptörün veya elektrikli alet/makinenin fişini, batarya kutusunun soketine, fiş üzerindeki ok işareti ile soket üzerindeki aynı hizada olacak şekilde sonuna kadar sokun.

► **Şek.18:** 1. Fiş 2. Soket 3. Ok işareti

ÖNEMLİ NOT: Fiş ve soketi ayırırken kabloları değil fiş ve soketi tutun. Aksi takdirde kabloları hasar görebilir ünitenin arızalanmasına neden olabilir.

NOT: Belirli bir yük uygulanırsa fiş ve soket ayrılır.

4. Adaptörleri alet veya makineye, batarya kartuşu ile aynı şekilde takın.

► **Şek.19:** 1. Adaptör

ÖNEMLİ NOT: 18 V batarya beslemeli alet veya makine için 18 V adaptörünü kullanın. 36 V (18 V x 2) batarya beslemeli alet veya makine için 36 V (18 V x 2) adaptörlerini kullanın.

Doğrudan bağlantılı tip alet veya makine için adaptör gerekmez.

ÖNEMLİ NOT: İki adaptör takarken adaptörleri alet veya makineye takamazsınız adaptörleri birbirleri ile değiştirerek takın.

► **Şek.20:** 1. Adaptör

NOT: Adaptör kablosunun yönü, yaklaşık 180 derece aralığında değiştirilebilir.

5. Gücü açmak için güç düğmesine basın. Gücü kapatmak için güç düğmesine birkaç saniyelik basın.

► **Şek.21:** 1. Güç düğmesi

Kablo tutucuların kullanılması

⚠ DİKKAT: Kablo tutuculara yalnızca batarya kutusunun kablосunu takın. Kablo tutuculara adaptörlerin kablосunu takmayın. Adaptörlerin kablосunun takılması kazaya davetiye çıkararak yaralanmaya neden olabilir.

Batarya kutusunun kablосunu şekilde gösterildiği gibi kablo tutuculara takabilirsiniz.

► **Şek.22:** 1. Kablo tutucu

Kabloyu şekilde gösterildiği gibi yalnızca bel kemerinin kablo tutucusunu kullanarak da takabilirsiniz.

► **Şek.23:** 1. Kablo tutucu

Kablo tutucuları, omuz askısının ve bel kemerinin sol veya sağ tarafına takılabilir.

► **Şek.24:** 1. Kablo tutucu

Askı kayışının kullanılması

Isteğe bağlı aksesuarlar

Akülü yan tırpan veya akülü misinalı yan tırpan için bu ünite ile askı kayışını kullanabilirsiniz.

Askı kayışının takılması

1. Askı kayışının kancalarını omuz askısının veya bel kemerinin halkalarına şekilde gösterildiği gibi takın. Kullanımınıza uygun kayış türünü ve bağlama yöntemini seçin.

► **Şek.25:** 1. Halka 2. Kanca

► **Şek.26:** 1. Halka 2. Kanca

► **Şek.27:** 1. Halka 2. Kanca

► **Şek.28:** 1. Halka 2. Kanca

NOT: Alet, gidon tipinde ise kayışı, şekilde gösterildiği gibi kayış bel kemerinin içinden geçecek şekilde takın.

► **Şek.29:** 1. Bel kemeri 2. Kayış

2. Kancayı alete takın.

► **Şek.30:** 1. Kanca

Aletin ayrılması

Toka üzerindeki mandallara bastırarak tokayı açın.

► **Şek.31:** 1. Mandal

NOT: Kayış türüne bağlı olarak toka bulunmayabilir.

Acil durumda ayırma

1. Bel kemerinin tokası üzerindeki mandallara bastırarak tokayı açın.

► **Şek.32:** 1. Toka 2. Mandal

2. Aleti ve üniteyi bırakmak için omuz askısını çıkarın.

► **Şek.33:** 1. Omuz askısı

BAKIM

⚠ DİKKAT: Kontrol ya da bakım yapmadan önce ünitenin kapalı ve batarya kartuşunun çıkarılmış olduğundan daima emin olun.

ÖNEMLİ NOT: Benzin, tiner, alkol ve benzeri maddeleri kesinlikle kullanmayın. Renk değişimi, deformasyon veya çatlaklar oluşabilir.

Aleti EMNİYETLİ ve ÇALIŞMAYA HAZIR durumda tutmak için onarımlar, başka her türlü bakım ve ayarlamalar daima Makita yedek parçaları kullanılarak Makita yetkili servis merkezleri veya Fabrikanın Servis Merkezleri tarafından yapılmalıdır.

SORUN GİDERME

Onarım için servise gitmeden önce kendi kontrollerinizi yapın. Kılavuzda açıklanmayan bir problemle karşılaşırsanız aleti, makineyi veya üniteyi demonte etmeyin. Bunun yerine, onarım için daima orijinal Makita yedek parçaları kullanan Makita Yetkili Servis Merkezlerine başvurun.

Anormal durum	Ana güç lambası	Neden	Çözüm
Alet veya makine çalışmıyor.	Lamba yeşil yanıyor.	Alete veya makineye adaptörler takılmamış.	Alete veya makineye adaptörleri takın. Adaptörlerin güvenli bir şekilde takıldığını kontrol edin.
		Alet veya makine ya da adaptörlerin kabloları aşırı ısınmış.	Aleti veya makineyi ve üniteyi soğutun.
		Alet veya makine ya da ünite arızalı.	Makita Yetkili Servis Merkezlerine tamir ettirin.
	Lamba yeşil yanıp sönüyor.	Adaptörün veya elektrikli alet/makinenin fişi ile batarya kutusunun soketi bağlanmamış.	Fişi ve soketi bağlayın. Fiş ile soketin güvenli bir şekilde bağlandığını kontrol edin.
		Kalan batarya kapasitesi yeterli değil.	Bataryaları şarj edin veya bataryaları şarjlı bataryalarla değiştirin.
		Üniteyi 18V'tan daha yüksek gerilimli batarya beslemeli alet veya makine ile kullanırken üniteye iki batarya takılmamış. İki bataryanın kalan batarya kapasitesi yeterli değil.	Batarya yuvası 1 veya 2'ye en az bir batarya ve batarya yuvası 3 veya 4'e en az bir batarya takın. Bataryaları şarj edin veya bataryaları şarjlı bataryalarla değiştirin.
		Ünitenin bataryalar arasında geçiş yapması gerekiyor.	Aleti veya makineyi kapatıp tekrar açın. Ünitenin güç düğmesine basın.
		Ünitenin kablosu aşırı ısınmış.	Üniteyi soğutun.
	Lamba dönüşümlü olarak kırmızı ve yeşil yanıp sönüyor.	Ünite bir anormallik tespit etti.	Üniteyi kapatıp tekrar açın.
		Alet veya makine ya da ünite arızalı.	Makita Yetkili Servis Merkezlerine tamir ettirin.
	Lamba yanmıyor.	Ünite açık değil.	Üniteyi açın.
		Üniteye bataryalar takılmamış.	Üniteye bataryaları takın.
Kalan batarya kapasitesi yeterli değil.		Bataryaları şarj edin veya bataryaları şarjlı bataryalarla değiştirin.	
Ünite arızalı.		Makita Yetkili Servis Merkezlerine tamir ettirin.	

İSTEĞE BAĞLI AKSESUARLAR

⚠ DİKKAT: Bu aksesuarlar ve ek parçalar bu el kitabında belirtilen Makita aletiniz ile kullanılmak için tavsiye edilmektedir. Herhangi başka bir aksesuar ya da ek parça kullanılması insanlar için bir yaralanma riski getirebilir. Aksesuarları ya da ek parçaları yalnızca belirtilmiş olan kullanım amaçlarına uygun olarak kullanın.

Bu aksesuarlarla ilgili daha fazla bilgiye ihtiyaç duyarsanız bulunduğunuz yerdeki yetkili Makita servisine başvurun.

- Orijinal Makita batarya ve şarj aleti
- 36 V (18 V x 2) adaptörleri
- 18 V adaptörü

NOT: Listedeki parçaların bazıları alet paketi içerisinde standart aksesuar olarak dahil edilmiş olabilir. Bunlar ülkeden ülkeye farklılık gösterebilir.

SPECIFIKATIONER

Avsedd användning

Det bärbara strömpaketet gör att batterierna och verktyget eller maskinen kan skiljas åt, vilket gör det lämpligt för långvarigt arbete genom att man byter de installerade batterierna.

Denna enhet kan användas med följande verktyg eller maskiner.

- Verktyg eller maskiner som drivs av 18 V batteri
- Verktyg eller maskiner som drivs av 36 V batteri (18 V x 2)
- Verktyg eller maskiner som drivs av batteri (direktanslutning eller bärbart strömpaket)

Om denna bruksanvisning

Termen "enhet" i denna bruksanvisning syftar på det bärbara strömpaketet.

Kompatibel verktyg- eller maskinkategori

- Batteridrivna kedjesåg, batteridrivna stamkvisare, batteridrivna lövblås, batteridrivna grästrimmer, sladdlös multifunktionell drivenhet, batteridrivna häcksax, batteridrivna kantsax, sladdlös häcktrimmer, batteridrivna vinkelslipmaskin, batteridrivna borrhammare*
* Med undantag för DHR280 / DHR281 / DHR282 / DHR283

Den kompatibla verktygs- eller maskinkategorin kan komma att ändras utan förvarning. Se informationen om kompatibel verktygs- eller maskinkategori i den senaste bruksanvisning.

⚠ VARNING: Använd aldrig denna enhet med de verktyg eller maskiner som kategoriseras nedan. Att använda denna enhet med icke-kompatibla verktyg eller maskiner kan orsaka personskada eller funktionsfel.

- Batteridrivna ryggspruta, batteridrivna sekator, batteridrivna skottkärra, motorassisterad cykel, sladdlös ryggdammsugare, robotdammsugare, batteridrivna fläktjacka, batteridrivna uppvärmd jacka

Tillgänglig batterikassett och laddare

Batterikassett	BL1815N / BL1820 / BL1820B / BL1830 / BL1830B / BL1840 / BL1840B / BL1850 / BL1850B / BL1860B
Laddare	DC18RC / DC18RD / DC18RE / DC18SD / DC18SE / DC18SF / DC18SH

- Vissa av batterikassetterna och laddarna på listan ovan kanske inte finns tillgängliga i din region.

⚠ VARNING: Använd endast batterikassetter och laddare från listan ovan. Användning av andra batterikassetter och laddare kan orsaka personskada och/eller brand.

Symboler

Följande visar symbolerna som kan användas för utrustningen. Se till att du förstår innebörden innan användning.



Läs igenom bruksanvisningen.



För att minska risken för skada ska sladden hållas borta från hinder.



Stäng locket säkert för skydd mot intrång av vatten eller regn.



Li-ion

Gäller endast EU-länder
Elektrisk utrustning eller batteripaket får inte kastas i hushållsavfallet! Enligt EU-direktiven som avser förbrukad elektrisk och elektronisk utrustning, batterier, ackumulatorer, förbrukade batterier och ackumulatorer, samt direktivens tillämpning enligt nationell lagstiftning, ska uttjänt elektrisk utrustning, batterier och batteripaket sorteras separat och lämnas till miljövänlig återvinning.

SÄKERHETSVARNINGAR

Säkerhetsvarningar för bärbart strömpaket

1. Se till att läsa verktygets eller maskinens bruksanvisning före användning.
2. Lyft inte upp eller bär denna enhet genom att bara hålla i sladden. Dra inte i sladden medan du har på dig eller använder denna enhet.
3. Innan du tar på dig enheten, ta bort adaptrarna från verktyget eller maskinen.
4. När du lämnar verktyget eller maskinen, se då till att ta bort adaptrarna från verktyget eller maskinen, eller ta bort enheten från kroppen.
5. Var försiktig så du inte snubblar över sladden under användning.
6. Använd inte denna enhet på en instabil yta eller på instabila högt belägna platser.
7. Använd inte flera enheter samtidigt genom att koppla en enhet till en annan.

8. Håll sladden borta från hinder under användning. Om sladden fastnar i hinder kan det orsaka allvarlig skada.
9. Sätt inte in adapterna i laddaren.
10. Installera inte adapterna i den här enhetens batteriportar.
11. Denna enhet är uteslutande utformad för att användas med 18 V-batterier. Använd inte andra batterier än 18 V-batterier.
12. Inspektera enheten, sladdar och axelbanden före användning. Om de är skadade, kontakta ett lokalt auktoriserat Makita-servicecenter för reparation.
13. När du sätter fast sladden på sladdhållaren, se då till att sätta fast den långsamt och säkert.
14. Se alltid till att verktyget eller maskinen är avstängd och att adapterna är borttagna innan du försöker utföra kontroll eller underhåll på verktyget eller maskinen.
15. När denna enhet används med ett verktyg försett med ett blad, se då till att hålla sladden borta från bladet.
16. Använd inte denna enhet när du använder en säkerhetssele.
17. Använd inte denna enhet medan du klättrar upp i ett träd.
18. Använd inte denna enhet när du använder batteridrivna fläktjacka eller batteridrivna uppvärmd jacka.
19. Utsätt inte denna enhet för gnistor.
20. När du använder denna enhet utan att bära den, se då till att lägga ner den.
21. Låt inte vatten komma in i locket.
22. Demontera, reparera eller ändra inte enheten.
23. Var noga så att inte verktyget eller maskinen blir intrasslat i axelbanden eller remmen.
24. Var noga med att inte skära av sladdarna med verktyget eller maskinen när enheten används.

Viktiga säkerhetsanvisningar för batterikassetten

1. Innan batterikassetten används ska alla instruktioner och varningsmärken på (1) batteriladdaren, (2) batteriet och (3) produkten läsas.
2. Montera inte isär eller mixtra med batterikassetten. Det kan leda till brand, överdriven värme eller explosion.
3. Om drifttiden blivit avsevärt kortare ska användningen avbrytas omedelbart. Det kan uppstå överhettning, brännskador och t o m en explosion.
4. Om du får elektrolyt i ögonen ska de sköljas med rent vatten och läkare uppsöks omedelbart. Det finns risk för att synen förloras.
5. Kortslut inte batterikassetten.
 - (1) Rör inte vid polerna med något strömförande material.
 - (2) Undvik att förvara batterikassetten tillsammans med andra metallobjekt som t.ex. spikar, mynt o.s.v.
- (3) Skydda batteriet mot vatten och regn. En batterikortslutning kan orsaka ett stort strömfölo, överhettning, brand och maskin haveri.
6. Förvara och använd inte verktyget och batterikassetten på platser där temperaturen kan nå eller överstiga 50 °C.
7. Bränn inte upp batterikassetten även om den är svårt skadad eller helt utsliten. Batterikassetten kan explodera i öppen eld.
8. Spika inte i, krossa, kasta, tappa eller slå batterikassetten mot hårda föremål. Dylka händelser kan leda till brand, överdriven värme eller explosion.
9. Använd inte ett skadat batteri.
10. De medföljande litiumjonbatterierna är föremål för kraven i gällande lagstiftning för farligt gods. För kommersiella transporter (av t.ex. tredje parter som speditiionsfirmor) måste de särskilda transportkrav som anges på emballaget och etiketter iakttagas. För att förbereda den produkt som ska avsändas krävs att du konsulterar en expert på riskmaterial. Var också uppmärksam på att det i ditt land kan finnas ytterligare föreskrifter att följa. Tejpa över eller maskera blottade kontakter och packa batteriet på sådant sätt att det inte kan röra sig fritt i förpackningen.
11. När batterikassetten ska kasseras måste den tas bort från maskinen och kasseras på ett säkert sätt. Följ lokala föreskrifter beträffande avfallshantering av batteriet.
12. Använd endast batterierna med de produkter som specificerats av Makita. Att använda batterierna med ej godkända produkter kan leda till brand, överdriven värme, explosion eller utläckande elektrolyt.
13. Om maskinen inte används under en lång tid måste batteriet tas bort från maskinen.
14. Under och efter användning kan batterikassetten bli het vilket kan orsaka brännskador eller lättare brännskador. Var uppmärksam på hur du hanterar varma batterikassetter.
15. Vidrör inte verktygets kontakter direkt efter användning eftersom de kan bli heta och orsaka brännskador.
16. Låt inte flisor, damm eller smuts fastna i kontaktarna, i hål eller spår i batterikassetten. Det kan leda till dålig prestanda eller till att verktyget eller batterikassetten går sönder.
17. Sävda inte verktyget stöder arbeten i närheten av högspänningsledning för batterikassetten inte användas i närheten av en högspänningsledning. Det kan leda till att verktyget eller batterikassetten går sönder eller inte fungerar korrekt.
18. Förvara batteriet utom räckhåll för barn.

SPARA DESSA ANVISNINGAR.

⚠ FÖRSIKTIGT: Använda endast äkta Makita-batterier. Användning av oäkta Makita-batterier eller batterier som har manipulerats kan leda till person- och utrustningsskador eller till att batteriet fattar eld. Det upphäver också Makitas garanti för verktyget och laddaren.

Tips för att uppnå batteriets maximala livslängd

1. Ladda batterikassetten innan den är helt urladdad. Stanna alltid maskinen och ladda batterikassetten när du märker att maskinen blir svagare.

2. Ladda aldrig en fulladdad batterikassett. Överladdning förkortar batteriets livslängd.
3. Ladda batterikassetten vid en rumstemperatur på 10 °C - 40 °C. Låt en varm batterikassett svalna innan den laddas.
4. När batterikassetten inte används ska den tas bort från verktyget eller laddaren.
5. Ladda batterikassetten om du inte har använt den på länge (mer än sex månader).

BESKRIVNING AV DELAR

► Fig.1

1	Bottenplatta	2	Batterilåda	3	Sladdhållare	4	Adapterficka
5	Strömbrytare	6	Kontakt	7	Adaptrar för 36 V (18 V x 2) (extra tillbehör)	8	Adapter för 18 V (extra tillbehör)
9	Breddjusteringsbälte	10	Midjebälte	11	Axelband	12	Uttag

FUNKTIONSBESKRIVNING

⚠ FÖRSIKTIGT: Se alltid till att enheten är avstängd och batterikassetten borttagen innan du justerar maskinen eller kontrollerar dess funktioner.

Montera eller demontera batterikassetten

⚠ FÖRSIKTIGT: Stäng alltid av enheten innan du installerar eller tar bort batterikassetten.

⚠ FÖRSIKTIGT: Håll stadigt i enheten och batterikassetten när du installerar eller tar bort batterikassetten. I annat fall kan det leda till att enheten och batterikassetten glider ur dina händer och blir skadade och orsakar personskada.

⚠ FÖRSIKTIGT: När du installerar eller tar bort batterikassetten placera den på en platt och stabil yta. I annat fall kan batterikassetten råka falla och orsaka skador.

1. Dra upp spaken och öppna batterilådans lock.
2. Tryck på låsknappen och lås sedan locket med låsknappen.

► Fig.2: 1. Låsknapp 2. Spak

⚠ FÖRSIKTIGT: Se till att locket är säkert stängt med låsknappen. I annat fall kan locket råka falla och orsaka skador.

3. Sätt i batterikassetten.
4. Lyft locket för att lossa låsknappen, och stäng sedan locket och lås locket med spaken.

⚠ FÖRSIKTIGT: Se till att locket är säkert stängt och låst. I annat fall kan vatten eller regn komma in i batterilådan och orsaka elektrisk stöt eller funktionsfel.

OBSERVERA: När denna enhet används med verktyg eller maskin som drivs med batteri på 36 V (18 V x 2), ska minst ett batteri sättas i batteriport 1 eller 2, och minst ett i batteriport 3 eller 4.

OBS: Denna enhet skiftar automatiskt vilka batterier som ska användas bland de installerade batterierna. Enheten väljer lämpligt batteri varje gång verktyget eller maskinen är påsatt.

OBS: När denna enhet används med verktyg eller maskin som drivs med batteri på 18 V, ska minst en batterikassett sättas i en av batteriportarna.

Sätt i batterikassetten genom att rikta in tungan på batterikassetten mot spåret i höljet och skjut den på plats. Tryck in batterikassetten ordentligt tills den låser fast med ett klick. Om du kan se den röda indikatorn på knappens ovansida är den inte låst ordentligt.

► Fig.3: 1. Batteriport 2. Batterikassett

Ta bort batterikassetten genom att skjuta ner knappen på kassetten framsida samtidigt som du drar av den från enheten.

⚠ FÖRSIKTIGT: För alltid in batterikassetten helt tills den röda indikatorn inte längre syns. I annat fall kan den plötsligt lossna från enheten och skada dig eller någon annan.

⚠ FÖRSIKTIGT: Montera inte batterikassetten med våld. Om kassetten inte lätt glider på plats är den felansatt.

Indikerar kvarvarande batterikapacitet

Endast för batterikassetter med indikator

► **Fig.4:** 1. Indikatorlampor 2. Kontrollknapp

Tryck på kontrollknappen på batterikassetten för att se kvarvarande batterikapacitet. Indikatorlamporna lyser i ett par sekunder.

Indikatorlampor			Kvarvarande kapacitet
Upplyst	Av	Blikar	
■	□	◐	75% till 100%
■	■	□	50% till 75%
■	■	□	25% till 50%
■	□	□	0% till 25%
◐	□	□	Ladda batteriet.
■	■	□	Batteriet kan ha skadats.
□	□	■	

OBS: Beroende på användningsförhållanden och den omgivande temperaturen kan indikationen skilja sig lätt från den faktiska batterikapaciteten.

Skyddssystem för maskinen/batteriet

Verktyget är utrustat med ett skyddssystem för verktyget/batteriet. Detta system bryter automatiskt strömmen till motorn för att förlänga verktygets och batteriets livslängd. Verktyget stoppar automatiskt under användningen om verktyget eller batteriet hamnar i en av följande situationer:

Överbelastningsskydd

Om maskinen eller batteriet används på ett sätt som gör att det drar onormalt mycket ström kan det stoppas automatiskt utan varning. Stäng då av maskinen och stoppa åtgärden som gjorde att den överbelastades. Starta därefter upp maskinen igen.

Överhettningsskydd

När maskinen eller batteriet överhettas stoppas maskinen automatiskt. I sådant fall ska du låta maskinen och batteriet svalna innan du startar maskinen igen.

Överurladdningsskydd

När batteriets kapacitet är otillräcklig stoppar maskinen automatiskt. I sådant fall ska batteriet tas ur maskinen och laddas.

Strömbrytare och batteriindikator

⚠FÖRSIKTIGT: Se till att verktyget eller maskinen har stängts av innan du sätter på enheten. Annars kan verktyget eller maskinen starta plötsligt och orsaka skada.

► **Fig.5:** 1. Lampa för nätspänning 2. Strömbrytare
Tryck in strömbrytaren för att sätta på strömmen. Strömbrytarlampan tänds grön. Tryck in strömbrytaren ett par sekunder för att stänga av strömmen.

OBS: Om enheten och det anslutna verktyget eller maskinen lämnas oövervakade i 8 timmar, stängs enheten automatiskt av.

Om lampan för nätspänning blinkar grönt, är adaptorn inte ansluten till enheten, eller så är batterierna tomma. Anslut i så fall adaptorn till enheten eller ladda batterierna. Om lampan fortsätter blinka i grönt, se felsökningen.

Om lampan för nätspänning blinkar omväxlande i rött och grönt, stänger du av strömmen och sätter sedan på den igen. Om lampan för nätspänning fortsätter blinka omväxlande i rött och grönt efter att du stängt av strömmen, kontakta ditt lokala auktoriserade Makita-servicecenter för reparation.

Tryck på strömknappen för att se kvarvarande batterikapacitet. Indikatorlampan som motsvarar varje batteriport tänds i ca 5 sekunder.

Indikatorlampor			Kvarvarande kapacitet
Upplyst	Av	Blikar	
■	■	□	50% till 100%
■	□	□	0% till 50%
◐	□	□	Ladda batteriet.

OBS: Indikatorlamporna för återstående batterikapacitet är bara som referens. Den faktiska batterikapaciteten kan skilja sig beroende på användningsförhållandena.

OBS: Om verktyget eller maskinen har indikatorlampor för återstående batterikapacitet, gå då inte efter indikatorlamporna för verktyget eller maskinen utan efter indikatorlamporna på denna enhet.

Använda adapterfickan

⚠FÖRSIKTIGT: Använd inte denna enhet med sladden fäst med adapterfickans krok- och slingplastlås.

Du kan sätta adapterna i adapterfickan enligt figuren.

► **Fig.6:** 1. Adapter 2. Adapterficka

► **Fig.7:** 1. Adapter 2. Adapterficka

MONTERING

⚠FÖRSIKTIGT: Se alltid till att enheten är avstängd och batterikassetten borttagen innan du utför något arbete på enheten.

Montera enheten

1. Sätt fast batterilådan på bottenplattan enligt figuren. Se till att låsa spakarna på båda sidor om bottenplattan efter att ha satt fast batterilådan.

► **Fig.8:** 1. Spak 2. Batterilåda 3. Bottenplatta

⚠FÖRSIKTIGT: Se till att batterilådan sitter säkert på bottenplattan och är låst med spakarna. I annat fall kan batterilådan falla ner när du har på dig eller använder enheten, och orsaka skada.

2. Justera midjebältets läge. Dra upp höjdjusterings-spaken, justera sedan midjebältets läge genom att skjuta bottenplattan, och återställ sedan spaken.

► **Fig.9:** 1. Höjdjusteringsspak 2. Bottenplatta 3. Midjebälte

OBSERVERA: Om höjdjusteringsspaken är lös, spänner du höjdjusteringsspakens mutter. Vrid inte åt för mycket när du spänner muttern. Det kan göra att höjdjusteringsspaken inte rör sig.

► **Fig.10:** 1. Mutter

3. Fäst adapterfickan vid midjebältet med krok- och slingplastlåset enligt figuren.

► **Fig.11:** 1. Adapterficka

OBS: Adapterfickan kan sättas antingen på vänster eller höger sida av midjebältet.

4. Justera axelbandens bredd med hjälp av breddjusteringsbältet.

► **Fig.12:** 1. Breddjusteringsbälte

5. Ta på dig enheten, lås sedan midjebältets spänne och justera sedan midjebältets längd.

► **Fig.13:** 1. Spänne

OBS: Du kan vika och fästa bältet med krok- och slingplastlåset enligt figuren.

► **Fig.14:** 1. Rem

6. Justera axelbandens längd.

► **Fig.15:** 1. Axelband

OBS: Du kan vika och fästa bältet med krok- och slingplastlåset enligt figuren.

► **Fig.16:** 1. Rem

ANVÄNDNING

⚠FÖRSIKTIGT: När du har på dig enheten, se då till att sätta axelbanden över båda axlarna. I annat fall kan enheten falla ner när du har på dig eller använder enheten, och orsaka skada.

⚠FÖRSIKTIGT: När du har på dig enheten, se då till att sätta enheten på ryggen. I annat fall kan enheten falla under användning och orsaka skador.

⚠FÖRSIKTIGT: Stäng alltid av verktyget eller maskinen innan du sätter på enheten eller kopplar in adapterns eller verktygets/maskinens kontakt i batterilådans uttag. Annars kan verktyget eller maskinen starta plötsligt och orsaka skada.

Ansluta enheten till verktyget eller maskinen

1. Dra ut sladden från antingen vänster eller höger sida av batterilådan. När du drar ut sladden, se då till att sätta kablarna i hållarna enligt figuren.

► **Fig.17:** 1. Kabel 2. Hållare

2. Ta på dig enheten.

3. Sätt in adapterns eller verktygets/maskinens kontakt i batterilådans uttag hela vägen så att pilmärket på kontakten passar ihop med det på uttaget.

► **Fig.18:** 1. Kontakt 2. Uttag 3. Pil

OBSERVERA: När du kopplar bort kontakten från uttaget ska du inte hålla i sladdarna utan i kontakten och uttaget. Annars kan sladdarna bli skadade och orsaka funktionsfel på enheten.

OBS: Kontakten och uttaget kopplas från varandra om en viss belastning tillämpas.

4. Installera adapterna i verktyget eller maskinen på samma sätt som batterikassetten.

► **Fig.19:** 1. Adapter

OBSERVERA: För verktyg eller maskin som drivs med batteri på 18 V, använd adaptern för 18 V. För verktyg eller maskin som drivs med batteri på 36 V (18 V x 2), använd adapterna för 36 V (18 V x 2).

För verktyg eller maskiner med direktanslutning krävs ingen adapter.

OBSERVERA: Om du inte kan installera adapterna i verktyget eller maskinen när två adapter installeras, byt då adapterna med varandra och installera dem.

► **Fig.20:** 1. Adapter

OBS: Adaptersladdens riktning kan ändras inom ett intervall på ca 180 grader.

5. Tryck på strömbrytaren för att sätta på strömmen. Tryck in strömbrytaren ett par sekunder för att stänga av strömmen.

► **Fig.21:** 1. Strömbrytare

Använda sladdhållarna

⚠ FÖRSIKTIGT: Fäst endast batterilådans sladd i sladdhållarna. Fäst inte adaptertråns sladd i sladdhållarna. Att sätta fast adaptersladden kan medföra olyckor och orsaka skada.

Du kan fästa batterilådans sladd i sladdhållarna enligt figuren.

► **Fig.22:** 1. Sladdhållare

Du kan också fästa sladden bara med hjälp av midjebältets sladdhållare enligt figuren.

► **Fig.23:** 1. Sladdhållare

Sladdhållarna kan sättas antingen på vänster eller höger sida av axelbanden och midjebältet.

► **Fig.24:** 1. Sladdhållare

Använda upphängningsbandet

Extra tillbehör

Du kan använda upphängningsbandet för batteridriven grässtrimmer med denna enhet.

Fästa upphängningsbandet

1. Fäst upphängningsbandets krokar på axelbandens eller midjebältets ringar enligt figuren. Välj den typ av band och kopplingsmetod som är lämplig för ditt användningsområde.

► **Fig.25:** 1. Ring 2. Krok

► **Fig.26:** 1. Ring 2. Krok

► **Fig.27:** 1. Ring 2. Krok

► **Fig.28:** 1. Ring 2. Krok

OBS: Om verktyget är av cykelstyrestyp, sätt fast bandet så att det går igenom insidan av midjebältet enligt figuren.

► **Fig.29:** 1. Midjebälte 2. Band

2. Sätt fast kroken på verktyget.

► **Fig.30:** 1. Krok

Ta loss verktyget

Tryck på spakarna på spännet för att låsa upp det.

► **Fig.31:** 1. Spak

OBS: Spännet finns kanske inte, beroende på typen av band.

Löstagning i nödfall

1. Tryck på spakarna på midjebältets spänne för att låsa upp det.

► **Fig.32:** 1. Spänne 2. Spak

2. Ta av axelbanden för att lossa verktyget och enheten.

► **Fig.33:** 1. Axelband

UNDERHÅLL

⚠ FÖRSIKTIGT: Se alltid till att enheten är avstängd och batterikassetten borttagen innan du försöker utföra kontroll eller underhåll.

OBSERVERA: Använd inte bensin, förtunningsmedel, alkohol eller liknande. Missfärgning, deformation eller sprickor kan uppstå.

För att upprätthålla produktens SÄKERHET och TILLFÖRLITLIGHET bör allt underhålls- och justeringsarbete utföras av ett auktoriserat Makita servicecenter och med reservdelar från Makita.

FELSÖKNING

Innan du ber om reparation ska du först utföra en egen kontroll. Om du hittar ett problem som inte finns förklarat i bruksanvisningen ska du inte försöka att ta isär verktyget, maskinen eller enheten. Fråga istället ett auktoriserad servicecenter för Makita, och använd alltid reservdelar från Makita för reparationer.

Feltillstånd	Lampa för nätspänning	Orsak	Åtgärd	
Verktyget eller maskinen startar inte.	Lampan lyser grönt.	Adaptrarna är inte installerade i verktyget eller maskinen.	Installera adaptrarna i verktyget eller maskinen. Kontrollera att adaptrarna är säkert installerade.	
		Verktyget eller maskinen, eller adaptrarnas sladdar är överhettade.	Låt verktyget eller maskinen och enheten svalna.	
		Verktyget eller maskinen, eller enheten är trasig.	Fråga ett auktoriserat Makita-servicecenter om reparation.	
	Lampan blinkar grönt.	Lampan blinkar grönt.	Adaptrens eller verktygets/maskinens kontakt och uttaget på batterilådan är inte anslutna.	Anslut kontakten till uttaget. Kontrollera att kontakten och uttaget sitter ihop säkert.
			Batteriets återstående kapacitet är för liten.	Ladda batterierna eller byt ut dem mot fulladdade.
			Två batterier är inte installerade i enheten vid användning av enheten med verktyg eller maskin som är batteridrivna med högre spänning än 18 V. De två batteriernas återstående kapacitet är för liten.	Installera minst ett batteri i batteriport 1 eller 2, och minst ett batteri i batteriport 3 eller 4. Ladda batterierna eller byt ut dem mot fulladdade.
			Enheten behöver byta batteri.	Stäng av verktyget eller maskinen och sätt sedan på igen. Tryck på enhetens strömbrytarknapp.
			Enhetens sladd är överhettad.	Låt enheten svalna.
	Lampan blinkar omväxlande rött och grönt.	Lampan blinkar omväxlande rött och grönt.	Enheten har upptäckt något onormalt.	Stäng av enheten och sätt sedan på igen.
			Verktyget eller maskinen, eller enheten är trasig.	Fråga ett auktoriserat Makita-servicecenter om reparation.
	Lampan tänds inte.	Lampan tänds inte.	Enheten är inte på.	Sätt på enheten.
			Batterierna är inte installerade i enheten.	Installera batterierna i enheten.
			Batteriets återstående kapacitet är för liten. Enheten är trasig.	Ladda batterierna eller byt ut dem mot fulladdade. Fråga ett auktoriserat Makita-servicecenter om reparation.

VALFRIA TILLBEHÖR

⚠ FÖRSIKTIGT: Följande tillbehör eller tillsatser rekommenderas för användning med den Makita-maskin som denna bruksanvisning avser. Om andra tillbehör eller tillsatser används kan det uppstå risk för personskador. Använd endast tillbehören eller tillsatserna för de syften de är avsedda för.

Kontakta ditt lokala Makita servicecenter om du behöver ytterligare information om dessa tillbehör.

- Makitas originalbatteri och -laddare
- Adaptrar för 36 V (18 V x 2)
- Adapter för 18 V

OBS: Några av tillbehören i listan kan vara inkluderade i maskinpaketet som standardtillbehör. De kan variera mellan olika länder.

TEKNISKE DATA

Riktig bruk

Den bærbare laderen gjør det mulig for batteriene og verktøyet eller maskinen å være adskilt, noe som gjør at den egner seg til langvarig arbeid ved veksling av de innsatte batteriene.

Denne enheten kan brukes med følgende verktøy eller maskiner.

- 18 V batteridrevet verktøy eller maskin
- 36 V (18 V x 2) batteridrevet verktøy eller maskin
- Batteridrevet verktøy eller maskin (som kan kobles direkte til bærbar lader)

Om denne bruksanvisningen

Betegnelsen "enhet" i denne bruksanvisningen henviser til den bærbare laderen.

Kompatibelt verktøy eller maskinkategori

- Batteridrevet kjedesag, batteridrevet stangsgag, trådløs blåser, batteridrevet gresstrimmer, batteridrevet trådtrimmer, batteridrevet flerfunksjonelt drivhode, batteridrevet hekktrimmer, batteridrevet gressaks, batteridrevet hekktrimmer på stang, batteridrevet vinkelsliper, batteridrevet borhammer*
* Untatt for DHR280 / DHR281 / DHR282 / DHR283

Kategorien av kompatibilitet av et verktøy eller en maskin kan endres uten forvarsel. Se i den nyeste bruksanvisningen for å finne informasjon om kategorien av kompatibilitet av et verktøy eller en maskin.

⚠ ADVARSEL: Denne enheten må aldri brukes med verktøyet eller maskinene som er angitt nedenfor. Bruk av denne enheten med verktøy eller maskiner som ikke er kompatible kan medføre personskade eller feilfunksjon av verktøyet eller maskinen.

- Batteridreven hagesprøyte, batteridrevet hagesaks, batteridrevet trillebår, motorassistert sykkel, trådløs ryggsekk-støvsuger, robotrengjører, trådløs viftejakke, trådløs oppvarmet jakke

Passende batteri og lader

Batteriinnsets	BL1815N / BL1820 / BL1820B / BL1830 / BL1830B / BL1840 / BL1840B / BL1850 / BL1850B / BL1860B
Lader	DC18RC / DC18RD / DC18RE / DC18SD / DC18SE / DC18SF / DC18SH

- Noen av batteriene og laderne som er opplistet ovenfor er kanskje ikke tilgjengelige, avhengig av hvor du bor.

⚠ ADVARSEL: Bruk kun de batteriene og laderne som er opplistet ovenfor. Bruk av andre batterier og ladere kan føre til personskader og/eller brann.

Symboler

Nedenfor ser du symbolene som kan brukes for dette utstyret. Forviss deg om at du forstår hva de betyr, før du begynner å bruke maskinen.



Les bruksanvisningen.



For å redusere risikoen for personskade må kabelen holdes unna hindringer.



Lukk dekselet sikkert slik at det ikke kommer inn vann eller regn.



Li-ion

Kun for land i EU
Kast aldri elektroutstyr eller batteripakker i husholdningsavfallet! I henhold til EU-direktivene om kasserte elektriske og elektroniske produkter og om batterier og akkumulatører og brukte batterier og akkumulatører og direktivenes iverksetting i nasjonal rett, må elektriske produkter og batterier og batteripakker som ikke lenger skal brukes, samles separat og returneres til et miljøvennlig gjenvinningsanlegg.

SIKKERHETSADVARSEL

Sikkerhetsadvarsler for bærbar lader

1. **Vær sikker på at du har lest bruksanvisningen til verktøyet eller maskinen før bruk.**
2. **Ikke plukk opp eller bær denne enheten ved å holde den i ledningen. Ikke trekk i ledningen mens du har på deg eller bruker denne enheten.**
3. **Før du tar på deg enheten, ta adapterne av verktøyet eller maskinen.**
4. **Når du går fra maskinen må du ta adapterne av verktøyet eller maskinen, eller ta enheten av kroppen.**
5. **Unngå å snuble i ledningen under arbeidet.**
6. **Ikke bruk denne enheten på et ustabil underlag eller på ustabile, høye steder.**
7. **Ikke bruk flere enheter ved å seriekoble dem.**
8. **Under arbeidet må kabelen holdes unna hindringer. En ledning som sitter fast i en hindring kan forårsake til alvorlig personskade.**
9. **Ikke sett adapteren inn i laderen.**

10. Ikke sett inn adaptore i batteriportene til denne enheten.
11. Denne enheten er konstruert utelukkende til bruk med 18 V batterier. Ikke bruk andre batterier enn 18 V batterier.
12. Inspiser enheten, ledningene og stroppen før bruk. Hvis de er skadet, be nærmeste Makita-serviceverksted om å reparere dem.
13. Når du fester ledningen i ledningsholderen, må du gjøre dette sakte og sikkert.
14. Forviss deg alltid om at verktøyet eller maskinen er slått av og at adapterne er tatt ut før du foretar inspeksjon eller vedlikehold av verktøyet eller maskinen.
15. Når denne enheten brukes med et verktøy som er utstyrt med et blad, pass på at ledningen holdes unna bladet.
16. Ikke bruk denne enheten når du benytter sikkerhetssele.
17. Ikke bruk denne enheten når du klatrer opp i et tre.
18. Ikke bruk denne enheten når du benytter trådløs viftejakke vifte eller trådløs oppvarmet jakke.
19. Ikke utsett denne enheten for gnister.
20. Når du bruker denne enheten uten at du har den på, må du passe på at den ligger nede.
21. Ikke la det komme vann inn i dekselet.
22. Ikke demonter, reparer eller modifier enheten.
23. Vær forsiktig så stroppen eller beltet setter seg fast i verktøyet eller maskinen.
24. Når du bruker enheten må du passe på å ikke kutte ledningene til verktøyet eller maskinen.
6. Ikke oppbevar og bruk verktøyet og batteriet på steder hvor temperaturen kan komme opp i eller overskride 50 °C.
7. Ikke sett fyr på batteriet, ikke engang om det er sterkt skadet eller helt utslitt. Batteriet kan eksplodere hvis det begynner å brenne.
8. Du må ikke spikre, skjære, klemme, kaste eller miste batteriet, og heller ikke slå en hard gjenstand mot batteriet. En slik oppførsel kan føre til brann, overoppheting eller eksplosjon.
9. Ikke bruk batterier som er skadet.
10. Lithium-ion-batteriene som medfølger er gjenstand for krav om spesialavfall. For kommersiell transport, f.eks av tredjeparter eller speditorer, må spesielle krav om pakking og merking følges. Før varen blir sendt, må du forhøre deg med en ekspert på farlig materiale. Ta også hensyn til muligheten for mer detaljerte nasjonale bestemmelser. Bruk teip eller maskeringsteip for å skjule åpne kontakter og pakk inn batteriet på en slik måte at den ikke kan bevege seg rundt i emballasjen.
11. Når du kasserer batteriinnsetsen, må du ta den ut av verktøyet og avhende den på et sikkert sted. Følg lokale bestemmelser for avhending av batterier.
12. Bruk batteriene kun med produkter spesifisert av Makita. Montere batteriene i produkter som ikke er konforme kan føre til brann, overheting eller elektrolyttlekkasje.
13. Hvis verktøyet ikke skal brukes over en lengre periode, må batteriet tas ut av verktøyet.
14. Under og etter bruk kan batteriet bli varmt og før til brannskader. Vær forsiktig med håndteringen av varme batterier.
15. Ikke berører terminalen på verktøyet rett etter bruk, da den kan bli varm og forårsake brannskader.
16. Ikke la spon, støv eller jord sette seg fast i terminalene, hullene og sporene i batteriet. Det kan føre til dårlig ytelse eller at verktøyet eller batteriet slutter å fungere.
17. Med mindre verktøyet støtter bruk nær en høyspent strømlinje, skal ikke batteriet brukes nær en høyspent strømlinje. Det kan føre til en funksjonsfeil eller at verktøyet eller batteriet slutter å fungere.
18. Oppbevar batteriet utilgjengelig for barn.

Viktige sikkerhetsanvisninger for batteriinnsets

1. Før du begynner å bruke batteriet, må du lese alle anvisninger og forsiktighetsregler på (1) batteriladeren, (2) batteriet og (3) det produktet batteriet skal brukes i.
2. Ikke demonter eller tukle batteriet. Det kan føre til brann, overoppheting eller eksplosjon.
3. Hvis driftstiden er blitt vesentlig kortere, må du omgående slutte å bruke maskinen. Hvis ikke kan resultatet bli overoppheting, mulige forbrenninger eller til og med en eksplosjon.
4. Hvis du får elektrolytt i øynene, må du skylle dem med store mengder rennende vann og oppsøke lege med én gang. Denne typen uhell kan føre til varig blindhet.
5. Ikke kortslutt batteriet:
 - (1) De kan være ekstremt varme og du kan brenne deg.
 - (2) Ikke lagre batteriet i samme beholder som andre metallgjenstander, som for eksempel spiker, mynter osv.
 - (3) Ikke la batteriet komme i kontakt med vann eller regn.

En kortslutning av batteriet kan føre til et kraftig strømstøt, overoppvarming, mulige forbrenninger og til og med til at batteriet går i stykker.

⚠️ FORSIKTIG: Bruk kun originale Makita-batterier. Bruk av batterier som har endret seg, eller som ikke er originale Makita-batterier, kan føre til at batteriet sprekker og forårsaker brann, personskader og andre skader. Det vil også ugyldiggjøre garantien for Makita-verktøyet og -laderen.

TA VARE PÅ DISSE INSTRUKSENE.

Tips for å opprettholde maksimal batterilevetid

1. Lad batteriinnsetsen før den er helt utladet. Stopp alltid driften av verktøyet og lad batteriinnsetsen når du merker at effekten reduseres.
2. Lad aldri en batteriinnset som er fulladet. Overopplading forkorter batteriets levetid.

3. Lad batteriet i romtemperatur ved 10 °C - 40 °C. Et varmt batteri må kjøles ned før lading.
4. Når batteriet ikke er bruk, skal det tas ut av verktøyet eller laderen.
5. Lad batteriet hvis det ikke har vært brukt på en lang stund (over seks måneder).

DELEBESKRIVELSE

► Fig.1

1	Bunnplate	2	Batterikasse	3	Ledningholder	4	Adapterlomme
5	Strømknapp	6	Støpsel	7	Adaptore for 36 V (18 V x 2) (valgfritt tilbehør)	8	Adapter for 18 V (valgfritt tilbehør)
9	Justering av beltet	10	Magebelle	11	Skuldersele	12	Kontakt

FUNKSJONS BESKRIVELSE

⚠FORSIKTIG: Forviss deg alltid om at maskinen er slått av og batteriinnsetsen tatt ut før du justerer maskinen eller kontrollerer de mekaniske funksjonene.

Sette inn eller ta ut batteri

⚠FORSIKTIG: Stå alltid av enheten før du setter inn eller tar ut batteriinnsetsen.

⚠FORSIKTIG: Hold verktøyet og batteriinnsetsen i et fast grep når du monterer eller tar ut batteriinnsetsen. Hvis du ikke holder verktøyet og batteriinnsetsen godt fast, kan du miste grepet, og dette kan føre til skader på enheten og batteriinnsetsen samt personskader.

⚠FORSIKTIG: Plasser enheten på et flatt og stabilt underlag når du skal sette inn eller ta ut batteriinnsetsen. Ellers kan batteriinnsetsen falle og føre til personskader.

1. Trekk opp hendelen, og åpne du dekelet på batterikassen.
 2. Trykk på sperreknappen, og så låser du dekelet med sperreknappen.
- Fig.2: 1. Sperreknapp 2. Hendel

⚠FORSIKTIG: Sørg for at dekelet er låst sikkert med låseknappen. Ellers kan dekelet lukkes utilsiktet og føre til personskader.

3. Sett inn batteriene.
4. Hev dekelet for å frigi sperreknappen, og så lukker du dekelet og låser det med hendelen.

⚠FORSIKTIG: Sørg for at dekelet er sikkert lukket og låst. Ellers kan det komme vann inn i batterikassen og forårsake elektrisk støt eller en feilfunksjon.

OBS: Når du bruker enheten med 36 V (18 V x 2) batteridrevet verktøy eller maskin, må du sette inn minst ett batteri i batteriport 1 eller 2, og minst ett batteri i batteriport 3 eller 4.

MERK: Denne enheten veksler mellom batteriene som skal brukes blant batteriene som er satt inn. Enheten velger riktig batteri hver gang verktøyet eller maskinen blir skrudd på.

MERK: Når du bruker enheten med 18 V batteridrevet verktøy eller maskin, må du sette inn minst en batteriinnset i én av batteriportene.

Når du skal sette inn batteriet, må du plassere tungen på batteriet på linje med sporet i huset og skyve batteriet på plass. Skyv det helt inn til det går i inngrep med et lite klikk. Hvis du kan se den røde anviseren på oversiden av knappen, er det ikke fullstendig låst.

► Fig.3: 1. Batteriport 2. Batteriinnset

For å ta ut batteriinnsetsen må du føre det fra enheten mens du fører knappen foran på batteriinnsetsen.

⚠FORSIKTIG: Batteriet må alltid settes helt inn, så langt at den røde indikatoren ikke lenger er synlig. Hvis dette ikke gjøres, kan det falle ut av enheten og skade deg eller andre som oppholder seg i nærheten.

⚠FORSIKTIG: Ikke bruk makt når du setter i batteriet. Hvis batteriet ikke glir lett inn, er det fordi det ikke settes inn på riktig måte.

Indikere gjenværende batterikapasitet

Kun for batterier med indikatoren

► **Fig.4:** 1. Indikatorlamper 2. Kontrollknapp

Trykk på sjekk-knappen på batteriet for vise gjenværende batterikapasitet. Indikatorlampene lyser i et par sekunder.

Indikatorlamper			Gjenværende batterinivå
Tent	Av	Blinker	
■	□	◐	75 % til 100 %
■	■	□	50 % til 75 %
■	■	□	25 % til 50 %
■	□	□	0 % til 25 %
◐	□	□	Lad batteriet.
■	■	□	Batteriet kan ha en feil.
□	□	■	

MERK: Det angitte nivået kan avvike noe fra den faktiske kapasiteten alt etter bruksforholdene og den omgivende temperaturen.

Batterivernsystem for verktøy/batteri

Verktøyet er utstyrt med et batterivernsystem for verktøy/batteri. Dette systemet kutter automatisk strømmen til motoren for å forlenge verktøyets og batteriets levetid. Verktøyet stopper automatisk under drift hvis verktøyet eller batteriet utsettes for en av følgende tilstander:

Overlastsikring

Når verktøyet eller batteriet brukes på en måte som gjør at det bruker unormalt mye strøm, vil verktøyet stanse automatisk og uten forvarsel. Hvis dette skjer, må du slå av verktøyet og avslutte bruken som forårsaket at verktøyet ble overbelastet. Slå deretter verktøyet på for å starte det igjen.

Overopphetingsvern

Når verktøyet eller batteriet blir overopphetet, stanser verktøyet automatisk. I dette tilfellet lar du verktøyet og batteriet avkjøles før du starter verktøyet på nytt.

Overutladingsvern

Når det blir batterikapasiteten er utilstrekkelig, stopper verktøyet automatisk. I så fall fjerner du batteriet fra verktøyet og lader det.

Strømknapp og batteriindikator

⚠FORSIKTIG: Kontroller at verktøyet eller maskinen er slått av før du skrur på enheten. Ellers kan verktøyet eller maskinen plutselig starte og forårsake en personskade.

► **Fig.5:** 1. Strømlampe 2. Strømknapp

Trykk på strømknappen for å slå på strømmen. Strømlampen lyser grønt. Trykk på strømknappen i noen sekunder for å slå av strømmen.

MERK: Hvis enheten og det tilkoblede verktøyet eller maskinen ikke brukes i løpet av 8 timer, skrues enheten av automatisk.

Hvis strømlampen blinker grønt er ikke adapteren koblet til enhetene, eller batteriene er utladet. I dette tilfellet, kobler du adapteren til enheten eller lad opp batteriene. Hvis lampen fortsetter å blinke grønt, se i avsnittet om feilsøking.

Hvis strømlampen blinker vekselvis rødt og grønt, skru av strømmen og så på igjen. Hvis strømlampen blinker vekselvis rødt og grønt etter at strømmen er skrudd på, må du ta kontakt med et autorisert Makita-verksted for å få reparert verktøyet.

Trykk på strømknappen for vise det gjenværende batterikapasiteten. Indikatorlampene for hver av batteriportene lyser da i ca. 5 sekunder.

Indikatorlamper			Gjenværende batterinivå
Tent	Av	Blinker	
■	■	□	50 % til 100 %
■	□	□	0 % til 50 %
◐	□	□	Lad batteriet.

MERK: Indikatorlampene for gjenværende batterikapasitet gjelder bare som referanse. Den virkelige batterikapasiteten kan variere avhengig av bruksforholdene.

MERK: Hvis verktøyet eller maskinen har indikatorlamper for gjenværende batterikapasitet, må du se i beskrivelsen av indikatorlampene for denne enheten og ikke beskrivelsen av indikatorlampene for verktøyet.

Bruk av adapterlommen

⚠FORSIKTIG: Ikke bruk denne enheten med ledningen festet med krok- og løkkfestet på adapterlommen.

Du kan legge adapterne inn i adapterlommen, som vist i figuren.

► **Fig.6:** 1. Adapter 2. Adapterlomme

► **Fig.7:** 1. Adapter 2. Adapterlomme

MONTERING

⚠FORSIKTIG: Forviss deg alltid om at enheten er slått av og batteriinnsetningen tatt ut før du utfører noe arbeid på maskinen.

Sette sammen enheten

1. Fest batterikassen på bunnplaten som vist i figuren. Pass på å låse hendlene på begge sider av bunnplaten etter at batterikassen er satt på.

► **Fig.8:** 1. Hendel 2. Batterikasse 3. Bunnplate

⚠FORSIKTIG: Pass på at batterikassen er godt festet til bunnplaten og låst med hendlene. Hvis ikke, kan batterikassen falle ned når du har på deg enheten eller bruker den, og dette kan medføre personskafer.

2. Juster posisjonen til livbeltet. Trekk opp høydejusteringshendelen, og så justeres posisjonen til livbeltet ved å føre bunnplaten og så sette hendelen tilbake.

► **Fig.9:** 1. Høydejusteringshendel 2. Bunnplate 3. Magebelte

OBS: Hvis høydejusteringshendelen er løst, strammer du mutteren på håndtaket. Ikke stram for mye når du strammer mutteren. Hvis du gjør det vil høydejusteringshendelen ikke kunne beveges.

► **Fig.10:** 1. Mutter

3. Fest adapterlommen med krokene og løkkene til beltet slik figuren viser.

► **Fig.11:** 1. Adapterlomme

MERK: Adapterlommen kan festes på venstre eller høyre side av beltet.

4. Juster vidden på skulderstroppen ved å justere beltet.

► **Fig.12:** 1. Justering av beltet

5. Ta på deg enheten og lås spennen på beltet, og så justerer du lengden.

► **Fig.13:** 1. Spenne

MERK: Du kan brette og feste beltet med krok- og løkkefestet som vist i figuren.

► **Fig.14:** 1. Belte

6. Juster lengden på skulderstroppen.

► **Fig.15:** 1. Skuldersele

MERK: Du kan brette og feste beltet med krok- og løkkefestet som vist i figuren.

► **Fig.16:** 1. Belte

BRUK

⚠FORSIKTIG: Når du har på deg enheten må du ha skulderstroppene på begge skuldrene.

Hvis ikke, kan enheten falle ned når du har på deg enheten eller bruker den, og dette kan medføre en personskafer.

⚠FORSIKTIG: Når du har på deg enheten må du ha den på ryggen. Ellers kan enheten falle og føre til personskafer.

⚠FORSIKTIG: Skru alltid av verktøyet eller maskinen før du skrur på enheten eller kobler støpselet til adapteren eller elektroverktøy/maskin til en kontakt i batteriboksen. Ellers kan verktøyet eller maskinen plutselig starte og forårsake en personskafer.

Koble enheten til verktøyet eller maskinen

1. Trekk ut ledningen fra enten venstre eller høyre side av batterikassen. Når du trekker ut ledningen må du passe på å sette ledningen i holderne som vist i figuren.

► **Fig.17:** 1. Ledning 2. Holder

2. Å ha på enheten.

3. Sett støpselet på adapteren eller elektroverktøy/maskin helt inn i kontakten i batterikassen slik at pilmerket på støpselet er rettet inn med det på kontakten.

► **Fig.18:** 1. Støpsel 2. Kontakt 3. Pilmerke

OBS: Når du skal ta ut støpselet fra kontakten igjen, må du ikke holde i ledningen, men holde i støpselet og kontakten. Ellers kan ledningene bli skadet og gjøre at enheten ikke virker.

MERK: Støpselet og kontakten frakobles hvis det brukes en viss kraft.

4. Installer adapterne på verktøyet eller maskinen på samme måte som på batteriinnsetningen.

► **Fig.19:** 1. Adapter

OBS: For 18 V batteridrevne verktøy eller maskiner, bruk adapteren for 18 V. For 36 V (18 V x 2) batteridrevne verktøy eller maskiner, bruk adapteren for 36 V (18 V x 2).

Beregnet på verktøy eller maskin med direkte tilkobling, krever ikke adapter.

OBS: Hvis du ikke kan installere adapterne på verktøyet eller maskinen når du installerer to adaptere, bytter du en adapter med den andre adapteren.

► **Fig.20:** 1. Adapter

MERK: Retningen til adapterledningen kan endres i et område på ca. 180 grader.

5. Trykk på strømknappen for å slå på strømmen. Trykk på strømknappen i noen sekunder for å slå av strømmen.

► **Fig.21:** 1. Strømknapp

Bruk av ledningsholderne

⚠️ FORSIKTIG: Bare fest ledningen til batterikassen på ledningholderne. Ikke fest ledningen til adapterne på ledningholderne. Festing av ledningen til adapterne kan medføre et uhell som kan forårsake en personskade.

Du kan feste ledningen til batterikassen på ledningholderne som vist i figuren.

► **Fig.22:** 1. Ledningholder

Du kan også feste ledningen ved bare å bruke ledningsholderen på beltet, som vist i figuren.

► **Fig.23:** 1. Ledningholder

Ledningsholderen kan festes på venstre eller høyre side av skulderstroppen og på beltet.

► **Fig.24:** 1. Ledningholder

Bruk av den hengende stroppen

Valgfritt tilbehør

Du kan bruke den hengende stroppen for batteridrevet gresstrimmer eller batteridreven trådtrimmer med denne enheten.

Feste den hengende stroppen

1. Fest krokene på det hengende båndet i ringene på skulderstroppen eller på beltet, som vist i figuren. Velg den typen stropp og festemetode som egner seg til ditt bruk.

► **Fig.25:** 1. Skive 2. Krok

► **Fig.26:** 1. Skive 2. Krok

► **Fig.27:** 1. Skive 2. Krok

► **Fig.28:** 1. Skive 2. Krok

MERK: Hvis verktøyet har et håndtak av sykkelstyretypen, setter du på et bånd slik at båndet går innenfor beltet som vist i figuren.

► **Fig.29:** 1. Magebelte 2. Bånd

2. Fest kroken på verktøyet.

► **Fig.30:** 1. Krok

Løse verktøyet

Skyv på hendlene på spennen for å låse opp spennen.

► **Fig.31:** 1. Hendel

MERK: Om det er en beltespenne eller ikke avhenger av typen stropp.

Frakobling i nødstilfeller

1. Skyv på hendlene på beltespennen for å låse opp spennen.

► **Fig.32:** 1. Spenne 2. Hendel

2. Ta av skulderstroppen for å frigjøre verktøyet og enheten.

► **Fig.33:** 1. Skuldersele

VEDLIKEHOLD

⚠️ FORSIKTIG: Forviss deg alltid om at enheten er slått av og batteriinnsetningen tatt ut før du foretar inspeksjon eller vedlikehold.

OBS: Aldri bruk gasolin, bensin, tynner alkohol eller lignende. Det kan føre til misfarging, deformering eller sprekkdannelse.

For å opprettholde produktets SIKKERHET og PÅLITELIGHET, må reparasjoner, vedlikehold og justeringer utføres av autoriserte Makita servicesentre eller fabrikk servicesentre, og det må alltid brukes reservedeler fra Makita.

FEILSØKING

Inspiser utstyret selv før du bestiller reparasjon. Hvis du finner et problem som ikke er forklart i brukerveiledningen må du ikke forsøke å demontere verktøyet, maskinen eller enheten. I stedet bør du ta kontakt med et av Makitas autoriserte servicesentre, som alltid bruker reservedeler fra Makita til reparasjoner.

Unormal tilstand	Strømlampe	Årsak	Løsning
Verktøyet eller maskinen starter ikke.	Lampen tennes og lyser grønt.	Adapterne er ikke installert på verktøyet eller maskinen.	Installer adapterne på verktøyet eller maskinen. Kontroller at adapterne sitter godt.
		Verktøyet eller maskinen, eller ledningen til adapterne er overopphetet.	Avkjøl verktøyet eller maskinen og enheten.
		Verktøyet, maskinen eller enheten er defekt.	Be om reparasjon hos et servicesenter som er godkjent av Makita.
	Lampen blinker grønt.	Støpselet til adapteren eller elektroverktøy/maskin og kontakten i batterikassen er ikke sammenkoblet.	Sett støpselet i kontakten. Kontroller at støpselet og kontakten sitter godt.
			Gjenværende batterikapasitet er ikke stor nok.
		Det er ikke satt to batterier i enheten når den brukes med det batteridrevne verktøyet eller maskinen med høyere spenning enn 18 V. Den gjenværende batterikapasiteten til de to batteriene er ikke stor nok.	Installer minst ett batteri i batteriport 1 eller 2, og minst ett batteri i port 3 eller 4. Lad opp batteriene eller skift ut batteriene med oppladede batterier.
		Du må bytte batteri på enheten.	Slå av verktøyet eller maskinen, og skru det så på igjen. Trykk på enhetens strømknapp.
		Ledningen til enheten er overopphetet.	Avkjøl enheten.
	Lampen blinker rødt og grønt etter hverandre.	Enheden har påvist en unormal tilstand.	Skru av enheten, og skru den så på igjen.
		Verktøyet, maskinen eller enheten er defekt.	Be om reparasjon hos et servicesenter som er godkjent av Makita.
	Lampen lyser ikke.	Enheten er ikke slått på.	Slå på enheten.
		Batteriene er ikke installert i enheten.	Installer batteriene i enheten.
Gjenværende batterikapasitet er ikke stor nok.		Lad opp batteriene eller skift ut batteriene med oppladede batterier.	
Enheten er defekt.		Be om reparasjon hos et servicesenter som er godkjent av Makita.	

VALGFRITT TILBEHØR

⚠️FORSIKTIG: Det anbefales at du bruker dette tilbehøret eller verktøyet sammen med den Makita-maskinen som er spesifisert i denne håndboken. Bruk av annet tilbehør eller verktøy kan forårsake personskader. Tilbehør og verktøy må kun brukes til det formålet det er beregnet på.

Ta kontakt med ditt lokale Makita-servicesenter hvis du trenger mer informasjon om dette tilbehøret.

- Makita originalbatteri og lader
- Adaptere for 36 V (18 V x 2)
- Adapter for 18 V

MERK: Enkelte elementer i listen kan være inkludert som standardtilbehør i verktøypakken. Elementene kan variere fra land til land.

TEKNISET TIEDOT

Käyttötarkoitus

Kannettavan tehoyksikön avulla akut ja työkalu tai laite voidaan pitää erillään ja työtä voidaan jatkaa pitkään vaihtamalla asennetut akut.

Tätä yksikköä voi käyttää seuraavien työkalujen ja laitteiden kanssa.

- 18 V:n akkukäyttöinen työkalu tai laite
- 36 V:n (18 V x 2) akkukäyttöinen työkalu tai laite
- Akkukäyttöinen työkalu tai laite (suoralitaintä kannettavaan tehoyksikköön)

Nämä käyttöohjeet

Näissä käyttöohjeissa kannettavaa tehoyksikköä kutsutaan "yksiköksi".

Yhteensopivat työkalu- ja laiteluokat

- Langaton ketjusaha, akkukäyttöinen oksasaha, akkukäyttöinen puhallin, akkukäyttöinen viimeistelyleikkuri, akkukäyttöinen siimaleikkuri, akkukäyttöinen monitoimimoottoriryksikkö, akkukäyttöinen pensasleikkuri, akkukäyttöinen nurmikon reunaleikkuri, akkukäyttöinen varsipensasleikkuri, akkukäyttöinen kulmahiomakone, akkukäyttöinen poravasara*
* Muut kuin DHR280 / DHR281 / DHR282 / DHR283

Työkalujen ja laitteiden yhteensopivuus voi muuttua ilman ennakkoilmoitusta. Tarkista yhteensopivat työkalu- ja laiteluokat uusimmista käyttöohjeista.

VAROITUS: Älä koskaan käytä tätä yksikköä alla lueteltujen työkalujen ja laitteiden kanssa.

Yksikön käyttäminen yhteensopimattomien työkalujen ja laitteiden kanssa voi johtaa henkilövahinkoihin tai toimintahäiriöihin.

- Akkukäyttöinen puutarharuiskutin, akkukäyttöiset oksasakset, akkukäyttöinen työntökärri, moottoriavusteinen polkupyörä, akkukäyttöinen selkäreppumuri, robotti-imuri, akkukäyttöinen tuuletintakki, akkukäyttöinen lämpötakki

Käytettävä akkupaketti ja laturi

Akkupaketti	BL1815N / BL1820 / BL1820B / BL1830 / BL1830B / BL1840 / BL1840B / BL1850 / BL1850B / BL1860B
Laturi	DC18RC / DC18RD / DC18RE / DC18SD / DC18SE / DC18SF / DC18SH

- Tiettyjä yläpuolella kuvattuja akkuja ja latureita ei ehkä ole saatavana asuinalueestasi johtuen.

VAROITUS: Käytä vain edellä eriteltyjä akkupaketteja ja latureita. Muiden akkupakettien ja laturien käyttäminen voi aiheuttaa loukkaantumisen ja/tai tulipalon.

Symbolit

Laitteessa on mahdollisesti käytetty seuraavia symboleja. Opettele niiden merkitys ennen käyttöä.



Lue käyttöohje.



Pidä johto pois esteiden tieltä vahinkoriskien välttämiseksi.



Sulje kansi pitävästi, jotta se suojaa veden ja sateen sisään pääsystä.



Li-ion

Koskee vain EU-maita
Älä hävitä sähkölaitteita tai akkuja tavallisen kotitalousjätteen mukana! Sähkö- ja elektroniikkalaiteromua koskevan EU-direktiivin ja paristoja ja akkuja sekä käytettyjä paristoja ja akkuja koskevan direktiivin ja niiden maakohtaisten sovellusten mukaisesti käytetyt sähkölaitteet ja akkupaketti (-pakit) on toimitettava ongelmajätteen keräyspisteeseen ja ohjattava ympäristöstävälliseen kierrätykseen.

TURVAVAROITUKSET

Kannettavan tehoyksikön turvaohjeet

1. Lue työkalun tai laitteen käyttöohjeet huolellisesti ennen käyttöä.
2. Älä nosta tai kanna tätä yksikköä johdosta. Älä vedä johdosta, kun tämä yksikkö on päälläsi tai käytössä.
3. Poista sovittimet työkalusta tai laitteesta ennen yksikön pukemista päälle.
4. Kun poistut työkalun tai laitteen luota, irrota sovittimet työkalusta tai laitteesta tai poista yksikkö päältäsi.
5. Varo johtoa, jotta et kompastu siihen käytön aikana.
6. Älä aseta tätä yksikköä epätasaiselle pinnalle tai epävakaisiin paikkoihin korkealle.
7. Älä käytä useita yksiköitä samanaikaisesti kytkemällä niitä toisiinsa.
8. Pidä johto pois esteiden tieltä käytön aikana. Johto voi tarttua esteisiin, mikä voi johtaa vakaviin henkilövammoihin.
9. Älä aseta sovittimia laturiin.

10. Älä asenna sovittimia tämän yksikön akkuliitintöihin.
11. Tämä yksikkö on suunniteltu vain 18 V:n akuille. Älä käytä muita kuin 18 V:n akkuja.
12. Tarkista yksikkö, johdot ja valjaat ennen käyttöä. Jos ne ovat vaurioituneet, korjauta ne paikallisessa valtuutetussa Makita-huoltoliikkeessä.
13. Kun kytket johdon johtopidikkeeseen, aseta johto paikalleen hitaasti ja tiukasti.
14. Varmista aina ennen työkalun tai laitteen tarkastuksia tai ylläpitotoimia, että työkalu tai laite on sammutettu ja sovittimet on irrotettu.
15. Kun käytät tätä yksikköä terällisen työkalun kanssa, pidä johto poissa terän tieltä.
16. Älä käytä tätä yksikköä turvalajaiden kanssa.
17. Älä käytä tätä yksikköä puuhun kiivetessäsi.
18. Älä käytä tätä yksikköä, kun käytät akkukäyttöistä tuuletintakkia tai lämpötkäkiä.
19. Älä altista tätä yksikköä kipinöille.
20. Kun käytät tätä yksikköä muutoin kuin päällesi puettuna, aseta yksikkö maahan.
21. Älä päästä vettä sisään kannesta.
22. Älä pura, korjaa tai muuntele yksikköä.
23. Varo, etteivät valjaat tai vyö tartu kiinni työkaluun tai laitteeseen.
24. Kun käytät yksikköä, varo ettet leikkaa johtoja työkalulla tai laitteella.

Akkupakettia koskevia tärkeitä turvaohjeita

1. Ennen akun käyttöönottoa tutustu kaikkiin laturissa (1), akussa (2) ja akkukäyttöisessä tuotteessa (3) oleviin varoitusteksteihin.
2. Älä pura tai peukaloi imuria akkupakettia. Se voi johtaa tulipaloon, ylikuumentumiseen tai räjähdykseen.
3. Jos akun toiminta-aika lyhenee merkittävästi, lopeta akun käyttö. Seurauksena voi olla ylikuumentuminen, palovammoja tai jopa räjähdys.
4. Jos akkunestettä pääsee silmiin, huuhtele puhtaalla vedellä ja hakeudu välittömästi lääkärin hoitoon. Akkuneste voi aiheuttaa näön menetyksen.
5. Älä oikosulje akkuja.
 - (1) Älä koske akun napoihin millään sähköä johtavalla materiaalilla.
 - (2) Vältä akun oikosulkemista äläkä säilytä akkuja yhdessä muiden metalliesineiden, kuten nauhojen, kolikoiden ja niin edelleen kanssa.
 - (3) Älä aseta akkuja alttiiksi vedelle tai sateelle.

Oikosulku voi aiheuttaa virtapiikin, ylikuumentumista, palovammoja tai laitteen rikkoontumisen.
6. Älä säilytä ja käytä työkalua ja akkupakettia paikassa, jossa lämpötila voi nousta 50 °C:een (122 °F) tai korkeammaksi.

7. Älä hävitä akkuja polttamalla, vaikka se olisi pahoin vaurioitunut tai täysin loppuun kulunut. Avotuli voi aiheuttaa akun räjähtämisen.
8. Älä naulaa, leikkaa, purista, heitä tai pudota akkupakettia tai iske sitä kovia esineitä vasten. Tällaiset toimet voivat johtaa tulipaloon, ylikuumentumiseen tai räjähdykseen.
9. Älä käytä viallista akkuja.
10. Sisältyviä litium-ioni-akkuja koskevat vaarallisten aineiden lainsäädännön vaatimukset. Esimerkiksi kolmansien osapuolten huolintaliikkeiden tulee kaupallisissa kuljetuksissa noudattaa pakkaamista ja merkintöjä koskevia erityisvaatimuksia. Lähettävään tuotteen valmistelu edellyttää vaarallisten aineiden asiantuntijan neuvontaa. Huomioi myös mahdollisesti yksityiskohtaisemmat kansalliset määräykset. Akun avoimet liittimet tulee suojata teipillä tai suojuksella ja pakkaaminen tulee tehdä niin, ettei akku voi liikkua pakkauksessa.
11. Kun akkupaketti on hävitettävä, poista se laitteesta ja hävitä se turvallisesti. Hävitä akku paikallisten määräysten mukaisesti.
12. Käytä akkuja vain Makitan ilmoittamien tuotteiden kanssa. Akkujen asentaminen yhteensopimattomiin tuotteisiin voi aiheuttaa tulipalon, liiallisen ylikuumentumisen, räjähdyksen tai akkunestevuotoja.
13. Jos laitetta ei käytetä pitkään aikaan, akku on poistettava laitteesta.
14. Akkupaketin lämpötila voi käytön aikana ja sen jälkeen nousta niin kuumaksi, että se voi aiheuttaa palovammoja tai lieviä palovammoja. Käsittele kuumia akkupaketteja huolellisesti.
15. Älä kosketa työkalun liittimiä välittömästi käytön jälkeen, sillä se voi olla riittävän kuuma aiheuttamaan palovammoja.
16. Älä päästä lastuja, pölyä tai maata akkupaketin liittimiin, aukkoihin ja uriin. Se voi heikentää työkalun tai akkupaketin suorituskykyä tai johtaa niiden rikkoutumiseen.
17. Ellei työkalu tue käyttöä korkeajännitelinjoihin lähellä, älä käytä akkupakettia korkeajännitelinjoihin lähellä. Se voi johtaa työkalun tai akkupaketin toimintahäiriöön tai rikkoutumiseen.
18. Pidä akku poissa lasten ulottuvilta.

SÄILYTÄ NÄMÄ OHJEET.

▲HUOMIO: Käytä vain alkuperäisiä Makita-akkuja. Muiden kuin aitojen Makita-akkujen, tai mahdollisesti muutettujen akkujen käyttö voi johtaa akun murtumiseen ja aiheuttaa tulipaloja, henkilö- ja omaisuusvahinkoja. Se mitätöi myös Makita-työkalun ja -laturin Makita-takuun.

Vihjeitä akun käyttöön pidentämiseksi

1. Lataa akku ennen kuin se purkautuu täysin. Lopeta aina työkalun käyttö ja lataa akku, jos huomaat työkalun tehon vähenevän.
2. Älä koskaan lataa uudestaan täysin ladattua akkuja. Ylilataaminen lyhentää akun käyttöikää.

- Lataa akku huoneen lämpötilassa välillä 10 °C - 40 °C. Anna kuuman akun jäähtyä ennen lataamista.
- Irrota akkupaketti työkalusta tai laturista, kun sitä ei käytetä.
- Lataa akkupaketti, jos et käytä sitä pitkään aikaan (yli kuusi kuukautta).

OSIEN KUVAUS

► Kuva1

1	Pohjalevy	2	Akkukotelo	3	Johtopidike	4	Sovitintasku
5	Virtapainike	6	Liitin	7	Sovittimet 36 V:lle (18 V x 2) (valinnainen lisävaruste)	8	Sovitin 18 V:lle (valinnainen lisävaruste)
9	Leveydensäätövyö	10	Lantiovyö	11	Olkaimet	12	Pistoke

TOIMINTOJEN KUVAUS

▲HUOMIO: Varmista aina ennen säätöjä ja tarkastuksia, että yksikkö on sammutettu ja akkupaketti irrotettu.

Akun asentaminen tai irrottaminen

▲HUOMIO: Sammuta yksikkö aina ennen akkupaketin kiinnittämistä tai irrottamista.

▲HUOMIO: Pidä yksiköstä ja akkupaketista tiukasti kiinni, kun irrotat tai kiinnität akkupakettia.

Jos akkupaketti tai yksikkö putoaa käsistäsä, ne voivat vaurioitua tai aiheuttaa loukkaantumisen.

▲HUOMIO: Kun kiinnität tai irrotat akkupaketin, aseta yksikkö tasaiselle ja vakaalle alustalle. Muutoin akkupaketti voi kaatua ja aiheuttaa vammoja.

- Vedä vipu ylös ja avaa akkukotelon kansi.
- Paina lukituspainiketta ja lukitse sitten kansi lukituspainikkeella.

► **Kuva2:** 1. Lukituspainike 2. Vipu

▲HUOMIO: Varmista, että lukituspainike on lukinnut kannen pitävästi. Muutoin kansi voi sulkeutua vahingossa ja aiheuttaa vammoja.

- Asenna akkupaketit paikalleen.
- Vapauta lukituspainike nostamalla kantta, sulje sitten kansi ja lukitse se vivulla.

▲HUOMIO: Varmista, että kansi on suljettu tiivistä ja lukittu. Muutoin akkukoteloon voi päästä vettä tai sadetta, mikä voi aiheuttaa sähköiskuja tai toimintahäiriön.

HUOMAUTUS: Kun yksikköä käytetään 36 V:n (18 V x 2) akkukäyttöisen työkalun tai laitteen kanssa, asenna vähintään yksi akku akkuliitintään 1 tai 2 ja vähintään yksi akku akkuliitintään 3 tai 4.

HUOMAA: Yksikkö vaihtaa käyttävän akun automaattisesti asennetusta akusta toiseen. Yksikkö valitsee sopivimman akun aina, kun työkalu tai laite kytketään päälle.

HUOMAA: Kun yksikköä käytetään 18 V:n akkukäyttöisen työkalun tai laitteen kanssa, asenna vähintään yksi akku johonkin akkuliitintään.

Akku liitetään sovittamalla akun kieleke rungon uraan ja työntämällä se sitten paikoilleen. Työnnä akku pohjaan asti niin, että kuulet sen napsahtavan paikoilleen. Jos painikkeen yläpuolella näkyy punainen ilmaisin, akku ei ole lukkiutunut täysin paikoilleen.

► **Kuva3:** 1. Akkuliitintä 2. Akkupaketti

Irrota akkupaketti painamalla akun etupuolella olevaa painiketta ja liu'uttamalla akku ulos yksiköstä.

▲HUOMIO: Työnnä akku aina pohjaan asti, niin että punainen ilmaisin ei enää näy. Jos akku ei ole kunnolla paikallaan, se voi pudota yksiköstä ja aiheuttaa vammoja joko itsellesi tai sivullisille.

▲HUOMIO: Älä käytä voimaa akun asennuksessa. Jos akku ei liu'u paikalleen helposti, se on väärässä asennossa.

Akun jäljellä olevan varaustason ilmaisin

Vain akkupaketeille ilmaisimella

► **Kuva4:** 1. Merkkivalot 2. Tarkistuspainike

Painamalla tarkistuspainiketta saat näkyviin akun jäljellä olevan varauksen. Merkkivalot palavat muutaman sekunnin ajan.

Merkkivalot			Akussa jäljellä olevan varaus
Palaa	Pois päältä	Viikkuu	
■ ■ ■ ■			75% - 100%
■ ■ ■ □			50% - 75%
■ ■ □ □			25% - 50%
■ □ □ □			0% - 25%
▬ □ □ □			Lataa akku.
■ ■ □ □	□ □	■ ■	Akussa on saattanut olla toimintahäiriö.

HUOMAA: Ilmoitettu varaustaso voi erota hieman todellisesta varaustasosta sen mukaan, millaisissa oloissa ja missä lämpötilassa laitetta käytetään.

Työkalun/akun suojausjärjestelmä

Työkalu on varustettu työkalu/akun suojausjärjestelmällä. Tämä järjestelmä pidentää työkalun ja akun käyttöikää katkaisemalla automaattisesti moottorin virran. Työkalu pysähtyy automaattisesti kesken käytön, jos työkalussa tai akussa ilmenee jokin seuraavista tilanteista:

Ylikuormitusuoja

Kun laitetta tai akkua käytetään tavalla, joka saa sen kuluttamaan epätavallisen suuren määrän virtaa, laite pysähtyy automaattisesti ilman mitään merkkivaloa tai ilmaisinta. Katkaise tässä tilanteessa laitteesta virta ja lopeta ylikuormitustilan aiheuttanut käyttö. Käynnistä sitten laite uudelleen kytkemällä siihen virta.

Ylikuumentumissuoja

Kun laite tai akku ylikuumentuu, laite pysähtyy automaattisesti. Anna silloin laitteen tai akun jäähtyä, ennen kuin kytket laitteen uudelleen virran.

Ylipurkautumissuoja

Kun akun varaus on riittämätön, työkalu pysähtyy automaattisesti. Irrota silloin akku työkalusta ja lataa se.

Virtapainike ja akun merkkivalo

▲HUOMIO: Varmista, että työkalu tai laite on kytketty pois päältä, ennen kuin kytket yksikön päälle. Muutoin työkalu tai laite voi käynnistyä yllättäen ja aiheuttaa vammoja.

► **Kuva5:** 1. Päävirran merkkivalo 2. Virtapainike

Kytke virta päälle painamalla virtapainiketta. Päävirran merkkivalo alkaa palaa vihreänä. Kytke virta pois päältä pitämällä virtapainiketta painettuna muutama sekunti.

HUOMAA: Jos yksikköä ja siihen kytkettyä työkalua ja laitetta ei käytetä 8 tuntiin, yksikkö sammuu automaattisesti.

Jos päävirran merkkivalo vilkkuu vihreänä, yksikköön ei ole kytketty sovitinta tai akut ovat tyhjä. Yhdistä tällöin sovitin yksikköön tai lataa akut. Jos merkkivalo vilkkuu edelleen vihreänä, katso vianmääritysohjeet.

Jos päävirran merkkivalo vilkkuu vuorotellen punaisena ja vihreänä, kytke virta pois päältä ja kytke sitten virta päälle uudelleen. Jos päävirran merkkivalo jatkaa vuorotellen punaisena ja vihreänä vilkkumista myös virran päältä kytkemisen jälkeen, korjauta yksikkö valtuutetussa Makita-huollossa.

Painamalla virtapainiketta saat näkyviin akun jäljellä oleva varaustaso. Kunkin akkuliitännän merkkivalo syttyy noin 5 sekunnin ajaksi.

Merkkivalot			Akussa jäljellä olevan varaus
Palaa	Pois päältä	Viikkuu	
	■ ■		50% - 100%
	■ □		0% - 50%
	▬ □		Lataa akku.

HUOMAA: Jäljellä olevan varaustason merkkivalot ovat vain viitteellisiä. Todellinen akkukapasiteetti voi vaihdella käytön mukaan.

HUOMAA: Jos työkalussa tai laitteessa on jäljellä olevan varaustason merkkivaloja, älä käytä niitä jäljellä olevan varaustason arvioimiseen.

Sovitintaskun käyttäminen

▲HUOMIO: Älä käytä tätä yksikköä niin, että johto on kiinnitetty kiinnityssilmukalla sovitintaskuun.

Voit asettaa sovitimet sovitintaskuun kuvan mukaisesti.

► **Kuva6:** 1. Sovitin 2. Sovitintasku

► **Kuva7:** 1. Sovitin 2. Sovitintasku

KOKOONPANO

⚠HUOMIO: Varmista aina, että yksikkö on sammutettu ja akkupaketti irrotettu, ennen kuin mitään yksikölle tehtäviä työtoimenpiteitä.

Yksikön kokoaminen

1. Kiinnitä akkukotelo pohjalevyyn kuvan mukaisesti. Varmista akkukotelon kiinnittämisen jälkeen, että vivut lukittuvat molemmin puolin pohjalevyyn.
► **Kuva8:** 1. Vipu 2. Akkukotelo 3. Pohjalevy

⚠HUOMIO: Varmista, että akkukotelo on **pitävästi kiinni pohjalevyssä ja lukittu vivuilla**. Muutoin akkukotelo voi kaatua yksikköä päällä pidetäessä tai käytettäessä ja aiheuttaa vammoja.

2. Säädä lantiovyö. Vedä korkeudensäätövipu ylös ja säädä sitten lantiovyön paikka pohjalevyä liu'uttamalla. Lukitse lantiovyö paikalleen painamalla vipu takaisin alas.
► **Kuva9:** 1. Korkeudensäätövipu 2. Pohjalevy 3. Lantiovyö

HUOMAUTUS: Jos korkeudensäätövipu on löysällä, kiristä sen mutteri. Älä kiristä mutteria liian kireälle. Muutoin korkeudensäätövipu ei liiku.
► **Kuva10:** 1. Mutteri

3. Kiinnitä sovitintasku lantiovyöhön kiinnityssilmukalla kuvan mukaisesti.
► **Kuva11:** 1. Sovitintasku

HUOMAA: Sovitintaskun voi kiinnittää lantiovyön vasemmalle tai oikealle puolelle.

4. Säädä olkaimien leveys leveydensäätövyön avulla.
► **Kuva12:** 1. Leveydensäätövyö
5. Pue yksikkö päällesi, lukitse lantiovyön solki ja säädä sitten lantiovyö sopivan pituiseksi.
► **Kuva13:** 1. Solki

HUOMAA: Voit taittaa vyön ja kiinnittää sen paikalleen kiinnityssilmukalla kuvan mukaisesti.
► **Kuva14:** 1. Vyö

6. Säädä olkaimien pituus.
► **Kuva15:** 1. Olkaimet

HUOMAA: Voit taittaa vyön ja kiinnittää sen paikalleen kiinnityssilmukalla kuvan mukaisesti.
► **Kuva16:** 1. Vyö

TYÖSKENTELY

⚠HUOMIO: Kun yksikkö on päälläsi, aseta olkaimet molempien olkien yli. Muutoin yksikkö voi kaatua sitä päällä pidettäessä tai käytettäessä ja aiheuttaa vammoja.

⚠HUOMIO: Kun puet yksikön päällesi, aseta se vain selän puolelle. Muutoin yksikkö voi kaatua käytön aikana ja aiheuttaa vammoja.

⚠HUOMIO: Sammuta työkalu tai laite aina ennen yksikön päälle kytkemistä tai sovittimen tai sähkötyökalun/laitteen liittimen kytkemistä akkukotelon pistokkeeseen. Muutoin työkalu tai laite voi käynnistyä yllättäen ja aiheuttaa vammoja.

Yksikön kytkeminen työkaluun tai laitteeseen

1. Vedä johto ulos akkukotelosta joko vasemmalta tai oikealta puolelta. Kun vedät johdon ulos, aseta se pidikkeisiin kuvan mukaisesti.
► **Kuva17:** 1. Johto 2. Pidike
2. Pue yksikkö päällesi.
3. Aseta sovittimen tai sähkötyökalun/laitteen liitin akkukotelon pistokkeeseen niin, että liittimen nuolimerkki tulee kohdakkain pistokkeen merkin kanssa.
► **Kuva18:** 1. Liitin 2. Pistoke 3. Nuolimerkki

HUOMAUTUS: Kun irrota liittimen pistokkeesta, älä vedä johdoista vaan pidä kiinni liitin- ja pistokeosista. Muutoin johdot voivat vahingoittua, mikä voi johtaa yksikön toimintahäiriöön.

HUOMAA: Liitin ja pistoke irtoavat niihin kohdistuvan kuormituksen kasvaessa liian suureksi.

4. Asenna sovittimet työkaluun tai laitteeseen samalla tavoin kuin akkupaketti.
► **Kuva19:** 1. Sovitin

HUOMAUTUS: Jos kyseessä on 18 V:n akku-käyttöinen työkalu tai laite, käytä 18 V:n sovintia. Käytä 36 V:n (18 V x 2) akkukäyttöisten työkalujen ja laitteiden kanssa 36 V:n sovintia (18 V x 2).

Jos työkalu tai laite voidaan yhdistää suoraliitännällä, sovintia ei tarvita.

HUOMAUTUS: Jos kahden sovittimen asentaminen työkaluun tai laitteeseen ei onnistu, vaihda sovittimien paikkaa ja yritä asentaa ne sitten.
► **Kuva20:** 1. Sovitin

HUOMAA: Sovittimen johdon suuntaa voi muuttaa noin 180 astetta.

5. Kytke virta päälle painamalla virtapainiketta. Kytke virta pois päältä pitämällä virtapainiketta painettuna muutama sekunti.
► **Kuva21:** 1. Virtapainike

Johtopidikkeiden käyttäminen

⚠️HUOMIO: Kiinnitä johtopidikkeisiin vain akkukotelon johto. Älä kiinnitä johtopidikkeisiin sovitimien johtoja. Sovittimien johtojen kiinnittäminen voi johtaa onnettomuuksiin ja aiheuttaa henkilövamman.

Voit kiinnittää akkukotelon johdon johtopidikkeisiin kuvan mukaisesti.

► **Kuva22:** 1. Johtopidike

Voit kiinnittää johdon myös käyttämällä vain lantiovyön johtopidikettä kuvan mukaisesti.

► **Kuva23:** 1. Johtopidike

Johtopidikkeet voi kiinnittää olkaimien ja lantiovyön vasemmalle tai oikealle puolelle.

► **Kuva24:** 1. Johtopidike

Ripustushihnan käyttäminen

Lisävaruste

Voit käyttää tässä yksikössä ripustushihnaa, kun käytät yksikköä akkukäyttöisen viimeistely- tai siimaleikkurin kanssa.

Ripustushihnan kiinnittäminen

1. Kiinnitä ripustushihnan ripustuskoukut olkaimien tai lantiovyön renkaisiin kuvan mukaisesti. Valitse hihnan tyyppi ja kiinnitysmenetelmä käytön mukaan.

► **Kuva25:** 1. Rengas 2. Ripustuskoukku

► **Kuva26:** 1. Rengas 2. Ripustuskoukku

► **Kuva27:** 1. Rengas 2. Ripustuskoukku

► **Kuva28:** 1. Rengas 2. Ripustuskoukku

HUOMAA: Jos työkalu on pyörän ohjaustangon tyyppinen, kiinnitä hihna niin, että se kulkee lantiovyön sisäpuolitse kuvan mukaisesti.

► **Kuva29:** 1. Lantiovyö 2. Hihna

2. Kiinnitä ripustuskoukku työkaluun.

► **Kuva30:** 1. Ripustuskoukku

Työkalun irrottaminen

Avaa solki painamalla sen vipuja.

► **Kuva31:** 1. Vipu

HUOMAA: Kaikissa hinnoissa ei ole välttämättä solkea.

Irrottaminen hätätilanteissa

1. Avaa lantiovyön solki painamalla sen vipuja.

► **Kuva32:** 1. Solki 2. Vipu

2. Vapauta työkalu ja yksikkö sujauttamalla olkaimet pois olkapäältä.

► **Kuva33:** 1. Olkaimet

KUNNOSSAPITO

⚠️HUOMIO: Varmista aina ennen tarkastusta tai ylläpitotoimia, että yksikkö on sammutettu ja akkupaketti irrotettu.

HUOMAUTUS: Älä koskaan käytä bensiiniä, ohenteita, alkoholia tai tms. aineita. Muutoin pinta voi halkeilla tai sen värit ja muoto voivat muuttua. Muutoin laitteeseen voi tulla värjäytyksiä, muodon vääristymiä tai halkeamia.

Tuotteen TURVALLISUUDEN ja LUOTETTAVUUDEN takaamiseksi korjaukset, muut huoltotyöt ja säädöt on teetettävä Makitan valtuutetussa huoltopisteessä Makitan varaosia käyttäen.

VIANMÄÄRITYS

Tarkista laite ensin itse, ennen kuin viet sen korjattavaksi. Jos havaitset ongelman, johon ei löydy ratkaisua käyttöohjeista, älä yritä purkaa työkalua, laitetta tai yksikköä. Vie se sen sijaan valtuutettuun Makita-huoltoon. Käytä korjaamiseen aina alkuperäisiä Makita-varaosia.

Epänormaali tila	Päävirran merkkivalo	Syy	Korjaus	
Työkalu tai laite ei käynnisty.	Merkkivalo palaa vihreänä.	Työkaluun tai laitteeseen ei ole asennettu sovitimia.	Asenna sovitimet työkaluun tai laitteeseen. Tarkista, että sovitimet on asennettu oikein.	
		Työkalu, laite tai sovitimien johdot ovat ylikuumentuneet.	Jäähdytä työkalu tai laite ja yksikkö.	
		Työkalu tai laite tai yksikkö on rikkoutunut.	Pyydä valtuutettua Makita-huoltoa korjaamaan se.	
	Merkkivalo vilkkuu vihreänä.	Sovittimen tai sähkötyökalun/laitteen liitintä ja akkukotelon pistoketta ei ole kytketty toisiinsa.	Kytke liitin pistokkeeseen. Tarkista, että liitin ja pistoke on kytketty pitävästi.	
		Jäljellä oleva akkukapasiteetti ei ole riittävä.	Lataa akut tai vaihda ne ladattuihin akkuihin.	
		Yksikköön ei ole asennettu kahta akkua, kun yksikköä käytetään sähkökäyttöisen työkalun tai laitteen kanssa yli 18 V:n jännitteellä. Kahden akun jäljellä oleva akkukapasiteetti ei ole riittävä.	Asenna vähintään yksi akku akkuliitintään 1 tai 2 ja vähintään yksi akku akkuliitintään 3 tai 4. Lataa akut tai vaihda ne ladattuihin akkuihin.	
		Yksikön on vaihdettava akkua.	Sammuta työkalu tai laite ja kytke se sitten takaisin päälle. Paina yksikön virtapainiketta.	
		Yksikön johto on ylikuumentunut.	Jäähdytä yksikkö.	
		Merkkivalo vilkkuu vuorotellen punaisena ja vihreänä.	Yksikkö on havainnut epänormaalin tilanteen.	Sammuta yksikkö ja kytke se sitten takaisin päälle.
	Merkkivalo ei syty.	Työkalu tai laite tai yksikkö on rikkoutunut.	Yksikkö ei ole päällä.	Pyydä valtuutettua Makita-huoltoa korjaamaan se.
			Yksikköön ei ole asennettu akkuja.	Kytke yksikkö päälle. Asenna akut yksikköön.
		Jäljellä oleva akkukapasiteetti ei ole riittävä.	Lataa akut tai vaihda ne ladattuihin akkuihin.	
Yksikkö on rikkoutunut.		Pyydä valtuutettua Makita-huoltoa korjaamaan se.		

LISÄVARUSTEET

⚠HUOMIO: Seuraavia lisävarusteita tai laitteita suositellaan käytettäväksi tässä ohjeessa kuvatun Makita-työkalun kanssa. Muiden lisävarusteiden tai laitteiden käyttö voi aiheuttaa henkilövahinkoja. Käytä lisävarusteita ja -laitteita vain niiden käyttötarkoituksen mukaisesti.

Jos tarvitset apua tai yksityiskohtaisempia tietoja seuraavista lisävarusteista, ota yhteys paikalliseen Makitan huoltoon.

- Aito Makitan akku ja laturi
- Sovittimet 36 V:lle (18 V x 2)
- Sovitin 18 V:lle

HUOMAA: Jotkin luettelossa mainitut varusteet voivat sisältyä työkalun toimitukseen vakiovarusteina. Ne voivat vaihdella maittain.

SPECIFIKĀCIJAS

Paredzētā lietošana

Pārnēsājams barošanas bloks nodrošina iespēju nodalīt akumulatorus un darbarīku vai mehānismu, tādējādi tas ir piemērots ilgstošam darbam, pārslēdzot uzstādītos akumulatorus.

Šo ierīci var lietot ar tālāk norādītajiem darbarīkiem vai mehānismiem.

- Darbarīks vai mehānisms, ko darbina ar 18 V akumulatoru
- Darbarīks vai mehānisms, ko darbina ar 36 V (18 V x 2) akumulatoru
- Darbarīks vai mehānisms, ko darbina akumulators (tiešā savienojumā ar pārnēsājamo barošanas bloku)

Informācija par šo rokasgrāmatu

Termins „ierīce” šajā rokasgrāmatā attiecas uz pārnēsājamo barošanas bloku.

Saderīgu rīku vai mehānismu kategorijas

- Bezvada motorzāģis, bezvada kāta zāģis, bezvadu pūtejs, bezvada zāles apgriezējmašīna, bezvada auklas apgriezējmašīna, bezvada daudzfunkciju instrumentgalva, bezvadu dzīvzoga apgriezējmašīna, bezvada zāles šķēres, bezvada dzīvzoga griezējs ar stieni, bezvada leņķa slīpmašīna, bezvada perforators*
* Izņemot DHR280 / DHR281 / DHR282 / DHR283

Saderīgu darbarīku vai mehānismu kategorijas var mainīties bez iepriekšēja paziņojuma. Informāciju par saderīgu darbarīku vai mehānismu kategorijām skatiet jaunākajā rokasgrāmatā.

▲BRĪDINĀJUMS: Nekad nelietojiet šo ierīci kopā ar tālāk nosauktajiem darbarīkiem vai mehānismiem. Lietojot šo ierīci kopā ar nesaderīgiem darbarīkiem vai mehānismiem, var savainoties vai sabojāt ierīci.

- Bezvada dārza izsmidzinātājs, zaru apgriešanas šķēres ar akumulatora barošanu, ar akumulatoru darbināma ķerra, motorizēts velosipēds, uz muguras pārnēsājams bezvadu putekļu sūcējs, tīrīšanas robots, jaka ar bezvadu ventilatoru, bezvada apsildāmā jaka

Piemērotā akumulatora kasetne un lādētājs

Akumulatora kasetne	BL1815N / BL1820 / BL1820B / BL1830 / BL1830B / BL1840 / BL1840B / BL1850 / BL1850B / BL1860B
Lādētājs	DC18RC / DC18RD / DC18RE / DC18SD / DC18SE / DC18SF / DC18SH

- Daži no iepriekš norādītajiem lādētājiem un akumulatora kasetnēm var nebūt pieejami atkarībā no jūsu mītnes reģiona.

▲BRĪDINĀJUMS: Izmantojiet vienīgi iepriekš norādītās akumulatora kasetnes un lādētājus. Cita tipa akumulatora kasetņu un lādētāju izmantošana var radīt traumu un/vai aizdegšanās risku.

Simboli

Tālāk ir attēloti simboli, kas var attiekties uz darbarīka lietošanu. Pirms darbarīka izmantošanas pārlicinieties, vai pareizi izprotat to nozīmi.



Izlasiet lietošanas rokasgrāmatu.



Lai samazinātu savainošanās risku, raugieties, lai vads nēsaskartos ar šķēršļiem.



Rūpīgi aizveriet vāku, lai nodrošinātu aizsardzību pret ūdens vai lietus iekļuvi.



Li-ion

Tikai ES valstīm
Elektroierīces vai akumulatora bloku neizmetiet mājāsaimniecības atkritumos! Saskaņā ar Eiropas direktīvām par noliecotām elektriskām un elektroniskām iekārtām, kā arī par baterijām un akumulatoriem, noliecotām baterijām un akumulatoriem un šo direktīvu ieviešanu saskaņā ar valsts likumdošanu, elektriskās iekārtas, baterijas un akumulatori, to darbmūžam beidzoties, jāsavāc atsevišķi un jānogādā vidi saudzējošā atreizējās pārstrādes uzņēmumā.

DROŠĪBAS BRĪDINĀJUMI

Drošības brīdinājumi attiecībā uz pārnēsājamo barošanas bloku

1. Pirms lietošanas noteikti izlasiet darbarīka vai mehānisma lietošanas rokasgrāmatu.
2. Neceliet un nenesiet šo ierīci, turot tikai vadu. Valkājot vai lietojot šo ierīci, nevelciet vadu.
3. Pirms ierīces uzvilkšanas noņemiet attiecīgā darbarīka vai mehānisma adapterus.
4. Atstājot darbarīku vai mehānismu, noņemiet attiecīgā darbarīka vai mehānisma adapterus vai noņemiet ierīci no ķermeņa.
5. Strādājiet uzmanīgi, lai nepakļuptu pār vadu.
6. Nelietojiet šo ierīci uz nepiemērotas virsmas vai nestabilās augstās vietās.
7. Nesavienojiet vairākas ierīces citu ar citu.
8. Strādājot ar ierīci, raugieties, lai vads nēsaskartos ar šķēršļiem. Aizķeroties aiz šķēršļiem, vads var izraisīt smagus savainojumus.

9. Neievietojiet lādētājā adapterus.
10. Nepievienojiet adapterus šīs ierīces akumulatora daļām.
11. Šī ierīce ir paredzēta lietošanai tikai ar 18 V akumulatoriem. Lietojiet tikai 18 V akumulatorus.
12. Pirms lietošanas pārbaudiet ierīci, vadus un siksnu. Ja pamanāt bojājumus, sazinieties ar Makita pilnvaroto servīsa centru, lai veiktu remontu.
13. Vadu pie kabeļa turētāja pievienojiet lēni un rūpīgi.
14. Pirms darbarīka vai mehānisma apskates vai apkopes vienmēr pārliecinieties, vai darbarīks vai mehānisms ir izslēgts un adapteri ir noņemti.
15. Lietojot šo ierīci kopā ar darbarīku, kuram ir asmens, vienmēr raugieties, lai vads nesaskartos ar asmeni.
16. Nelietojiet šo ierīci, kad izmantojat drošības stiprinājumu.
17. Nelietojiet šo ierīci, rāpjoties kokā.
18. Nelietojiet šo ierīci, valkājot jaku ar bezvadu ventilatoru vai bezvada apsildāmo jaku.
19. Raugieties, lai šo ierīci neskartu dzirksteles.
20. Lietojot šo ierīci, to neuzliekot, noteikti novietojiet to zemē.
21. Raugieties, lai zem vāka neiekļūtu ūdens.
22. Neizjauciet, neremontējiet un nepārveidojiet ierīci.
23. Raugiet, lai sikсна vai josta nesapītos darbarīkā vai mašīnā.
24. Kad izmantojat ierīci, uzmanieties, lai ar darbarīku vai mašīnu nepārgrieztu vadus.
6. Neglabājiet un neizmantojiet darbarīku un akumulatora kasetni vietās, kur temperatūra var sasniegt vai pārsniegt 50 °C (122 °F).
7. Nededziniet akumulatora kasetni, pat ja tā ir stipri bojāta vai pilnībā nolietota. Akumulatora kasetne ugunī var eksplodēt.
8. Akumulatora kasetni nedrīkst naglot, griezt, saspiest, mest vai nomet, kā arī pa to nedrīkst sist ar cietu priekšmetu. Šādas darbības var izraisīt aizdegšanos, pārmērīgu karstumu vai sprādzienu.
9. Neizmantojiet bojātu akumulatoru.
10. Uz izmantotajiem lītiņa jonu akumulatoriem attiecas likumdošanas prasības par bīstamiem izstrādājumiem. Komerciālā transportēšanā, ko veic, piemēram, trešās puses, transporta uzņēmumi, jāievēro uz iesaiņojuma un marķējuma norādītās īpašās prasības. Lai izstrādājumu sagatavotu nosūtīšanai, jāsaazinās ar bīstamo materiālu speciālistu. Ievērojiet arī citus attiecināmos valsts noteikumus. Vajējus kontaktus nosedziet ar līmlenti vai citādi pārklājiet, bet akumulatoru iesaiņojiet tā, lai sainītas nevarētu izkustēties.
11. Lai utilizētu akumulatora kasetni, izņemiet to no darbarīka un likvidējiet drošā vietā. Ievērojiet vietējos noteikumus par akumulatora likvidēšanu.
12. Izmantojiet šos akumulatorus tikai ar izstrādājumiem, kurus norādījis Makita. Ievietojot šos akumulatorus nesaderīgos izstrādājumos, var rasties ugunsgrēks, pārmērīgs karstums, tie var uzsprāgt vai no tiem var iztect elektrolīts.
13. Ja darbarīks netiks lietots ilgu laiku, no tā jāizņem akumulators.
14. Lietošanas laikā vai pēc tās akumulatora kasetne var uzkrāt siltumu, kas var izraisīt apdegumus vai zemas temperatūras apdegumus. Ar karstu akumulatora kasetni apejieties rūpīgi.

Svarīgi drošības norādījumi par akumulatora kasetni

1. Pirms akumulatora lietošanas izlasiet visus norādījumus un brīdinājumus, kuri attiecas uz (1) akumulatora lādētāju, (2) akumulatoru un (3) ierīci, kurā tiek izmantots akumulators.
2. Akumulatora kasetni nedrīkst ne pārveidot, ne izjaukt. Citādi var tikt izraisīta aizdegšanās, pārmērīgs karstums vai sprādziens.
3. Ja akumulatora darbības laiks kļūva ievērojami īsāks, nekavējoties pārtrauciet to izmantot. Citādi, tas var izraisīt pārkarsējumu, uzliesmojumu vai pat sprādzienu.
4. Ja elektrolīts nonāk acīs, izskalojiet tās ar tīru ūdens un nekavējoties griežieties pie ārsta. Tas var izraisīt redzes zaudēšanu.
5. Neradiet īssavienojumu akumulatora kasetnē:
 - (1) Nepieskarieties spailēm ar elektrību vadošiem materiāliem.
 - (2) Neuzglabājiet akumulatoru kasetni kopā ar citiem metāla priekšmetiem, tādiem kā naglas, monētas u. c.
 - (3) Nepakļaujiet akumulatora kasetni ūdens vai lietus iedarbībai.

Akumulatora īssavienojums var radīt spēcīgu strāvas plūsmu, pārkaršanu, uzliesmojumu un pat sabojāt akumulatoru.

SAGLABĀJIET ŠOS NORĀDĪJUMUS.

⚠UZMANĪBU: Lietojiet tikai oriģinālos Makita akumulatorus. Ja lietojat neoriģinālus Makita akumulatorus vai pārveidotus akumulatorus, tie var uzsprāgt un izraisīt aizdegšanos, traumas un materiālos zaudējumus. Tikš anulēta arī Makita darbarīka un lādētāja garantija.

Ieteikumi akumulatora kalpošanas laika pagarināšanai

1. Uzlādējiet akumulatora kasetni, pirms tā ir pilnībā izlādējusies. Vienmēr, kad ievērojāt, ka darbarīka darba jauda zudusi, apturiet darbarīku un uzlādējiet akumulatora kasetni.

2. Nekad neuzlādējiet pilnībā uzlādētu akumulatora kasetni. Pārmērīga uzlāde saīsina akumulatora kalpošanas laiku.
3. Uzlādējiet akumulatora kasetni istabas temperatūrā 10 °C - 40 °C. Karstai akumulatora kasetnei pirms uzlādes ļaujiet atdzist.
4. Kad akumulatora kasetne netiek izmantota, izņemiet to no darbarīka vai lādētāja.
5. Uzlādējiet litija jonu akumulatora kasetni, ja to ilgstoši nelietosit (vairāk nekā sešus mēnešus).

DETAĻU APRAKSTS

► Att.1

1	Pamatnes plāksne	2	Akumulatoru kaste	3	Kabeļa turētājs	4	Adaptora kabata
5	Ieslēgšanas/izslēgšanas poga	6	Spraudnis	7	Adaptori 36 V (18 V x 2) (papildpiederumi)	8	Adapters 18 V (papildpiederums)
9	Platuma regulēšanas sikсна	10	Vidukļa sikсна	11	Plecu sikсна	12	Ligzda

FUNKCIJU APRAKSTS

⚠UZMANĪBU: Pirms ierīces regulēšanas vai tās darbības pārbaudes vienmēr pārliecinieties, ka ierīce ir izslēgta un akumulatora kasetne ir atvienota.

Akumulatora kasetnes uzstādīšana un izņemšana

⚠UZMANĪBU: Vienmēr pirms akumulatora kasetnes ielikšanas vai izņemšanas izslēdziet ierīci.

⚠UZMANĪBU: Ieliekot vai izņemot akumulatora kasetni, ierīci un akumulatora kasetni turiet cieši. Ierīci un akumulatora kasetni neturot cieši, tie var izkrist no rokām, tādējādi darbarīks un akumulatora kasetne var sabojāties, kā arī radīt traumas.

⚠UZMANĪBU: Ieliekot vai izņemot akumulatora kasetni, novietojiet ierīci uz līdzenas un stabilas virsmas. Citādi akumulatora kasetne var nejauši nokrist un radīt traumu.

1. Paceliet sviru un atveriet akumulatoru kastes vāku.
 2. Nospiediet bloķēšanas pogu un pēc tam ar bloķēšanas pogu bloķējiet vāku.
- **Att.2:** 1. Bloķēšanas poga 2. Svira

⚠UZMANĪBU: Raugieties, lai vāks būtu stingri bloķēts ar bloķēšanas pogu. Citādi vāks var nejauši aizvērties un radīt traumu.

3. Ievietojiet akumulatoru kasetnes.

4. Paceliet vāku, lai atbrīvotu bloķēšanas pogu, pēc tam vāku aizveriet un bloķējiet ar sviru.

⚠UZMANĪBU: Raugieties, lai vāks būtu stingri aizvērts un bloķēts. Citādi ūdens vai lietus var iekļūt akumulatoru kastē un izraisīt elektriskās strāvas triecienu vai nepareizu darbību.

IEVĒRĪBAI: Lietojot šo ierīci ar darbarīku vai mehānismu, ko darbina ar 36 V (18 V x 2) akumulatoru, vismaz vienu akumulatoru ievietojiet 1. vai 2. akumulatora ligzdā un vismaz vienu akumulatoru – 3. vai 4. akumulatora ligzdā.

PIEZĪME: Ši ierīce automātiski pārslēdzas starp ievietotajiem akumulatoriem un ieslēdz lietošanai paredzētos akumulatorus. Katru reizi, ieslēdzot darbarīku vai mehānismu, ierīce atlasa piemērotu akumulatoru.

PIEZĪME: Lietojot šo ierīci ar darbarīku vai mehānismu, ko darbina ar 18 V akumulatoru, vismaz vienu akumulatora kasetni ievietojiet vienā no akumulatoru ligzdām.

Lai uzstādītu akumulatora kasetni, salāgojiet mēlīti uz akumulatora kasetnes ar rievu ietvarā un iebīdīet to vietā. Ievietojiet to līdz galam, līdz tā ar klikšķi nofiksējas. Ja pogas augšējā daļā redzams sarkanas krāsas indikators, tas nozīmē, ka tā nav pilnīgi fiksēta.

- **Att.3:** 1. Akumulatora ligzda 2. Akumulatora kasetne

Lai izņemtu akumulatora kasetni, izvelciet to no ierīces, pārbīdot pogu kasetnes priekšpusē.

⚠UZMANĪBU: Akumulatora kasetni vienmēr ievietojiet līdz galam, lai nav redzams sarkanais indikators. Citādi akumulators var nejauši izkrist no ierīces un savainot jūs vai apkārtējos cilvēkus.

















⚠UZMANĪBU: Neievietojiet akumulatora kasetni ar spēku. Ja kasetne neslīd ietvarā viegli, tā nav pareizi ielikta.

Atlikušās akumulatora jaudas indikators

Tikai akumulatora kasetnēm ar indikatoru

► **Att.4:** 1. Indikatora lampas 2. Pārbaudes poga

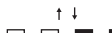
Nospiediet akumulatora kasetnes pārbaudes pogu, lai pārbaudītu akumulatora atlikušo uzlādes līmeni. Indikatori iedegsies uz dažām sekundēm.

Indikatora lampas			Atlikusī jauda
 Iededzies	 Izslēgts	 Mirgo	
			No 75% līdz 100%
			No 50% līdz 75%
			No 25% līdz 50%
			No 0% līdz 25%
			Uzlādējiet akumulatoru.
			Iespējama akumulatora kļūme.
			

PIEZĪME: Reālā jauda var nedaudz atšķirties no norādītās atkarībā no lietošanas apstākļiem un apkārtējās temperatūras.

Darbarīka/akumulatora aizsardzības sistēma

Darbarīkam ir darbarīka/akumulatora aizsardzības sistēma. Šī sistēma automātiski izslēdz strāvas padevi motoram, lai pagarinātu darbarīka un akumulatora darbību. Lietošanas laikā darbarīks automātiski pārstās darboties, ja darbarīku vai akumulatoru pakļaus kādam no šādiem apstākļiem.

Aizsardzība pret pārslodzi

Ja darbarīku/akumulatoru lieto tā, ka tas patērē pārlielā mērī lielu strāvas daudzumu, darbarīks automātiski, bez iepriekšēja brīdinājuma pārstāj darboties. Šādā gadījumā izslēdziet darbarīku un pārtrauciet darbību, kas izraisīja pārslodzi. Pēc tam izslēdziet darbarīku, lai atsāktu darbu.

Aizsardzība pret pārkaršanu

Kad darbarīks/akumulators ir pārkaršis, darbarīks automātiski pārstāj darboties. Šādā gadījumā ļaujiet darbarīkam un akumulatoram atdzist un tikai tad atkal ieslēdziet darbarīku.

Aizsardzība pret akumulatora pārmērīgu izlādi

Ja akumulatora jaudas līmenis ir zems, darbarīks automātiski pārstāj darboties. Šajā gadījumā akumulatoru izņemiet no darbarīka un uzlādējiet.

Ieslēgšanas/izslēgšanas poga un akumulatora indikators

⚠UZMANĪBU: Raugieties, lai pirms ierīces ieslēgšanas darbarīks vai mehānisms būtu izslēgts. Citādi darbarīks vai mehānisms var piepeši sākt darboties un radīt traumas.

► **Att.5:** 1. Galvenais jaudas indikators
2. Ieslēgšanas/izslēgšanas poga









Lai ieslēgtu ierīci, nospiediet ieslēgšanas/izslēgšanas pogu. Galvenais jaudas indikators iedegas zaļā krāsā. Lai izslēgtu ierīci, uz dažām sekundēm nospiediet ieslēgšanas/izslēgšanas pogu.

PIEZĪME: Ja ierīce un pievienotais darbarīks vai mehānisms ir atstāti bez uzraudzības 8 stundas, ierīce automātiski izslēdzas.

Ja galvenais jaudas indikators mirgo zaļā krāsā, ierīcei nav pievienots adapters vai akumulatori ir tukši. Šādā gadījumā pievienojiet ierīcei adapteru vai uzlādējiet akumulatorus. Ja indikators joprojām mirgo zaļā krāsā, skatiet traucējummeklēšanas sadaļu.

Ja galvenais jaudas indikators pārmaiņus mirgo sarkanā un zaļā krāsā, izslēdziet un atkal ieslēdziet strāvas padevi. Ja pēc strāvas padeves ieslēgšanas galvenais jaudas indikators joprojām pārmaiņus mirgo sarkanā un zaļā krāsā, lūdziet veikt remontu vietējā Makita pilnvarotā servisa centrā.

Nospiediet ieslēgšanas/izslēgšanas pogu, lai parādītu akumulatora atlikušo jaudu. Katras akumulatora ligzdas attiecīgā indikatora lampiņa deg apmēram 5 sekundes.

Indikatora lampas			Atlikusī jauda
 Iededzies	 Izslēgts	 Mirgo	
			No 50% līdz 100%
			No 0% līdz 50%
			Uzlādējiet akumulatoru.

PIEZĪME: Atlikušās akumulatora jaudas indikatoru lampiņas ir tikai atsaucei. Akumulatora faktiskā jauda var atšķirties atkarībā no lietošanas apstākļiem.

PIEZĪME: Ja darbarīkam vai mehānismam ir akumulatora atlikušās jaudas indikatora lampiņas, neņemiet vērā darbarīka vai mehānisma indikatora lampiņu rādījumu, bet gan šīs ierīces indikatora lampiņu rādījumu.

Adaptēra kabatas lietošana

⚠UZMANĪBU: Lietojot šo ierīci, nefiksējiet vadu ar adaptēra kabatas āķa un cilpas stiprinājumu.

Adapterus varat ievietot adaptēra kabatā, kā parādīts attēlā.

► **Att.6:** 1. Adapters 2. Adaptēra kabata

► **Att.7:** 1. Adapters 2. Adaptēra kabata

MONTĀŽA

⚠UZMANĪBU: Pirms darbībām ar ierīci vienmēr pārliecinieties, ka ierīce ir izslēgta un akumulatora kasetne ir izņemta.

Ierīces montāža

1. Piestipriniet akumulatoru kastī pie pamatnes plāksnes, kā parādīts attēlā. Pēc akumulatoru kastes piestiprināšanas noteikti bloķējiet sviras abos pamatnes plāksnes sānos.

► **Att.8:** 1. Svira 2. Akumulatoru kaste 3. Pamatnes plāksne

⚠UZMANĪBU: Raugieties, lai akumulatoru kaste būtu stingri piestiprināta pie pamatnes plāksnes un bloķēta ar svirām. Citādi, uzliekot vai lietojot ierīci, akumulatoru kaste var krist un radīt traumu.

2. Pielāgojiet vidukļa siksnas stāvokli. Paceliet augstuma regulēšanas sviru, pēc tam pielāgojiet vidukļa siksnas stāvokli, bīdot pamatnes plāksni un pēc tam atgriežot sviru sākuma stāvoklī.

► **Att.9:** 1. Augstuma regulēšanas svira 2. Pamatnes plāksne 3. Vidukļa siksnas

IEVĒRĪBAI: Ja augstuma regulēšanas svira ir vaļīga, pievelciet augstuma regulēšanas sviras uzgriezni. Nepievelciet uzgriezni pārmērīgi stingri. Citādi augstuma regulēšanas svira nekustēsies.

► **Att.10:** 1. Uzgrieznis

3. Pievienojiet adaptēra kabatu pie vidukļa siksnas ar āķa un cilpas stiprinājumu, kā parādīts attēlā.

► **Att.11:** 1. Adaptēra kabata

PIEZĪME: Adaptēra kabatu pie vidukļa siksnas var pievienot gan kreisajā, gan labajā pusē.

4. Izmantojot platuma regulēšanas siksnu, pielāgojiet plecu siksnas platumu.

► **Att.12:** 1. Platuma regulēšanas siksnas

5. Uzlieciet ierīci, bloķējiet vidukļa siksnas sprādzi un pēc tam pielāgojiet vidukļa siksnas garumu.

► **Att.13:** 1. Sprādze

PIEZĪME: Siksnu varat salocīt un fiksēt ar āķa un cilpas stiprinājumu, kā parādīts attēlā.

► **Att.14:** 1. Siksnas

6. Pielāgojiet plecu siksnas garumu.

► **Att.15:** 1. Plecu siksnas

PIEZĪME: Siksnu varat salocīt un fiksēt ar āķa un cilpas stiprinājumu, kā parādīts attēlā.

► **Att.16:** 1. Siksnas

EKSPLUATĀCIJA

⚠UZMANĪBU: Valkājot ierīci, raugieties, lai plecu siksnas būtu uzlikta uz abiem pleciem. Citādi, valkājot vai lietojot ierīci, tā var krist un radīt traumu.

⚠UZMANĪBU: Valkājot ierīci, raugieties, lai ierīce būtu uzlikta jums uz muguras. Citādi, strādājot ar ierīci, tā var krist un izraisīt traumu.

⚠UZMANĪBU: Vienmēr pirms ierīces ieslēgšanas vai adaptēra spraudņa vai darbarīka/mehānisma spraudņa ievietošanas akumulatoru kastes ligzdā izslēdziet darbarīku vai mehānismu. Citādi darbarīks vai mehānisms var piepeši sākt darboties un radīt traumas.

Ierīces pievienošana darbarīkam vai mehānismam

1. Izvelciet vadu vai nu no kreisās, vai labās puses. Velkot vadu, raugieties, lai vads būtu ievietots turētajos, kā parādīts attēlā.

► **Att.17:** 1. Vads 2. Turētājs

2. Uzvelciet ierīci.

3. Ievietojiet adaptēra spraudni vai darbarīka/mehānisma spraudni akumulatoru kastes ligzdā tā, lai bultas atzīme uz spraudņa pielīdzinātos bultas atzīmei uz ligzdas.

► **Att.18:** 1. Spraudnis 2. Ligzda 3. Bultas atzīme

IEVĒRĪBAI: Atvienojot spraudni no ligzdas, neturiet vadu, bet turiet spraudni un ligzdu. Citādi var sabojāt vadu un izraisīt nepareizu ierīces darbību.

PIEZĪME: Spraudni no ligzdas atvieno ar nelielu spēku.

4. Adapterus darbarīkā vai mehānismā ievietojiet tādā pašā veidā kā akumulatora kasetni.

► **Att.19:** 1. Adapters

IEVĒRĪBAI: Darbarīkam vai mehānismam, ko darbina ar 18 V akumulatoru, lietojiet 18 V paredzēto adapteru. Darbarīkam vai mehānismam, ko darbina ar 36 V (18 V x 2) akumulatoru, lietojiet adapterus, kas paredzēti 36 V (18 V x 2).

Tiešajā savienojumā ar darbarīku vai mehānismu nav nepieciešams adapters.

IEVĒRĪBAI: Ja, pievienojot adapterus, darbarīkam vai mehānismam nevarat pievienot divus adapterus, samainiet vienu adapteru vietām ar otru adapteru un tad tos pievienojiet.

► **Att.20:** 1. Adapters

PIEZĪME: Adaptera vada virzienu var mainīt apmēram 180 grādu diapazonā.

5. Lai ieslēgtu strāvas padevi, piespiediet ieslēgšanas/izslēgšanas pogu. Lai izslēgtu ierīci, uz dažām sekundēm nospiediet ieslēgšanas/izslēgšanas pogu.

► **Att.21:** 1. Ieslēgšanas/izslēgšanas poga

Kabeļa turētāju lietošana

⚠UZMANĪBU: Kabeļa turētājiem pievienojiet tikai akumulatora kastes kabeli. Kabeļa turētājiem nepievienojiet adapteru kabeli. Pievienojot adapteru kabeli, ir iespējami negadījumi un traumas.

Akumulatoru kastes kabeli varat pievienot kabeļa turētājiem, kā parādīts attēlā.

► **Att.22:** 1. Kabeļa turētājs

Vadu varat arī pievienot, izmantojot tikai vidukļa siksnas kabeļa turētāju, kā parādīts attēlā.

► **Att.23:** 1. Kabeļa turētājs

Kabeļa turētājus pie plecu siksnas un vidukļa siksnas var pievienot gan kreisajā, gan labajā pusē.

► **Att.24:** 1. Kabeļa turētājs

Piekaramās lentes lietošana

Papildpiederumi

Piekaramo lenti varat izmantot, ar šo ierīci darbinot bezvada zāles apgriezējmašīnu vai bezvada apgriezējmašīnu.

Piekaramās lentes piestiprināšana

1. Piekaramās lentes āķus piestipriniet pie plecu siksnas vai vidukļa siksnas gredzeniem, kā parādīts attēlā. Lentes veidu un piestiprināšanas metodi izvēlieties atbilstoši lietošanas veidam.

► **Att.25:** 1. Gredzens 2. Āķis

► **Att.26:** 1. Gredzens 2. Āķis

► **Att.27:** 1. Gredzens 2. Āķis

► **Att.28:** 1. Gredzens 2. Āķis

PIEZĪME: Ja darbarīkam ir velosipēda tipa rokturis, piestipriniet lenti tā, lai lente būtu izvilktā cauri vidukļa siksnai, kā parādīts attēlā.

► **Att.29:** 1. Vidukļa siksnā 2. Lente

2. Piestipriniet āķi pie darbarīka.

► **Att.30:** 1. Āķis

Ierīces atvienošana

Piespiediet sprādzes sviras, lai atbloķētu sprādzi.

► **Att.31:** 1. Svira

PIEZĪME: Atkarībā no siksnas veida sprādze var nebūt aprīkojumā.

Ārkārtas atvienošana

1. Piespiediet vidukļa siksnas sprādzes sviras, lai atbloķētu sprādzi.

► **Att.32:** 1. Sprādze 2. Svira

2. Noņemiet plecu siksnu, lai atbrīvotu darbarīku un ierīci.

► **Att.33:** 1. Plecu siksnā

APKOPE

⚠UZMANĪBU: Pirms ierīces pārbaudes vai apkopes vienmēr pārlicinieties, ka ierīce ir izslēgta un akumulatora kasetne ir atvienota.

IEVĒRĪBAI: Nekad neizmantojiet gazoļīnu, benzīnu, atšķaidītāju, spirtu vai līdzīgus šķidrumus. Tas var radīt izbalēšanu, deformāciju vai plaisas.

Lai saglabātu izstrādājuma DROŠU un UZTICAMU darbību, remontdarbus, apkopi un regulēšanu uzticiet veikt tikai Makita pilnvarotam vai rūpnīcas apkopes centram, un vienmēr izmantojiet tikai Makita rezerves daļas.

PROBLĒMU NOVĒRŠANA

Pirms vienošanās par remontu vispirms veiciet savu pārbaudi. Ja konstatējat problēmu, kas nav aprakstīta šajā rokasgrāmatā, nemēģiniet izjaukt darbarīku, mehānismu vai ierīci. Tā vietā vērsieties Makita pilnvarotā servisa centrā un remontam vienmēr izmantojiet tikai Makita rezerves daļas.

Neatbilstošas darbības stāvoklis	Galvenais jaudas indikators	Cēlonis	Risinājums
Darbarīks vai mehānisms nesāk darboties.	Lampiņa deg zaļā krāsā.	Darbarīkam vai mehānismam nav pievienoti adapteri.	Pievienojiet darbarīkam vai mehānismam adapterus. Pārbaudiet, vai adapteri ir pievienoti pareizi.
		Darbarīks vai mehānisms, vai adapteru vadi ir pārkarsuši.	Atdzesējiet darbarīku vai mehānismu, kā arī ierīci.
		Darbarīks vai mehānisms, vai ierīce ir bojāti.	Lūdziet Makita pilnvarotā servisa centrā veikt remontu.
	Lampiņa mirgo zaļā krāsā.	Adaptēra spraudnis vai darbarīka/mehānisma spraudnis nav ievietots akumulatoru kastes ligzdā.	Ievietojiet spraudni ligzdā. Pārbaudiet, vai spraudnis ir stingri ievietots ligzdā.
		Atlikusī akumulatora jauda nav pietiekama.	Uzlādējiet akumulatorus vai nomainiet tos pret uzlādētiem akumulatoriem.
		Izmantojot ierīci ar akumulatoru darbināmu darbarīku vai mehānismu ar lielāku spriegumu nekā 18 V, blokam netiek uzstādīti divi akumulatori. Divu akumulatoru atlikusī jauda nav pietiekama.	1. vai 2. akumulatora ligzdā ievietojiet vismaz vienu akumulatoru un vismaz vienu akumulatoru ievietojiet 3. vai 4. akumulatora ligzdā. Uzlādējiet akumulatorus vai nomainiet tos pret uzlādētiem akumulatoriem.
		Ierīcei ir jāpārslēdz akumulators.	Izslēdziet un pēc tam atkal ieslēdziet darbarīku vai mehānismu. Piespiediet ierīces ieslēgšanas/izslēgšanas pogu.
	Lampiņa pārmaiņus mirgo sarkanā un zaļā krāsā.	Ierīce ir konstatējusi nepilnību.	Izslēdziet un pēc tam atkal ieslēdziet ierīci.
		Darbarīks vai mehānisms, vai ierīce ir bojāti.	Lūdziet Makita pilnvarotā servisa centrā veikt remontu.
	Lampiņa neiedegas.	Ierīce nav ieslēgta.	Ieslēdziet ierīci.
		Ierīcē nav ievietoti akumulatori.	Ielieciet akumulatorus ierīcē.
		Atlikusī akumulatora jauda nav pietiekama.	Uzlādējiet akumulatorus vai nomainiet tos pret uzlādētiem akumulatoriem.
Ierīce ir bojāta.		Lūdziet Makita pilnvarotā servisa centrā veikt remontu.	

PAPILDU PIEDERUMI

⚠UZMANĪBU: Šādi piederumi un papildierīces tiek ieteiktas lietošanai ar šajā rokasgrāmatā aprakstīto Makita darbarīku. Izmantojot citus piederumus vai papildierīces, var tikt radīta trauma gūšanas bīstamība. Piederumu vai papildierīci izmantojiet tikai paredzētajam mērķim.

Jā jums vajadzīga palīdzība vai precīzāka informācija par šiem piederumiem, vērsieties savā tuvākajā Makita apkopes centrā.

- Makita oriģinālais akumulators un lādētājs
- Adapteri 36 V (18 V x 2)
- Adapters 18 V

PIEZĪME: Daži sarakstā norādītie izstrādājumi var būt iekļauti instrumenta komplektācijā kā standarta piederumi. Tie dažādās valstīs var būt atšķirīgi.

SPECIFIKACIJOS

Numatytoji naudojimo paskirtis

Nešiojamas maitinimo šaltinis leidžia atskirti akumuliatorių ir įrankį ar įrenginį, todėl galima ilgai dirbti įjungus sumontuotus akumuliatorius.

Šį įtaisą galima naudoti su tokiais įrankiais arba mašinomis.

- 18 V akumuliatoriaus maitinamas įrankis arba mašina
- 36 V (18 V x 2) akumuliatoriaus maitinamas įrankis arba mašina
- Akumuliatoriaus maitinamas įrankis arba mašina (tiesioginis prijungimas prie nešiojamojo maitinimo šaltinio)

Apie šią naudojimo instrukciją

Terminas „įtaisas“ šioje naudojimo instrukcijoje reiškia nešiojamąjį maitinimo šaltinį.

Suderinama įrankio ar įrenginio kategorija

- Belaidis grandininis pjūklas, belaidis vamzdinis pjūklas, akumuliatorinis pūstuvus, belaidė žoliapjovė, belaidė rankinė žoliapjovė, belaidė daugiafunkcė benzininė galvutė, akumuliatorinės gyvatvorių žirkklės, akumuliatorinė žoliapjovė, akumuliatorinės vamzdinės gyvatvorių žirkklės, belaidis kampinis šlifuoklas, akumuliatorinis smūginis grąžtas*
* Išskyrus DHR280 / DHR281 / DHR282 / DHR283

Suderinamą įrankio ar įrenginio kategoriją galima keisti nepranešus. Informacijos apie suderinamą įrankio ar įrenginio kategoriją rasite naujausioje naudojimo instrukcijoje.

⚠️ ĮSPĖJIMAS: Niekada nenaudokite šio įtaiso su toliau nurodytais įrankiais ar įrenginiais. Naudojant šį įtaisą su nesuderinamais įrankiais arba įrenginiais galima susižaloti arba sugadinti įtaisą.

- Belaidis sodo purkštuvas, akumuliatorinės genėjimo žirkklės, akumuliatorinis karutis, dviratės su varikliu, akumuliatorinis nešiojamasis vakuuminis valymo įrenginys, valymo įrenginys-robotas, belaidė ventiliatoriaus striukė, belaidė šildoma striukė

Tinkama akumuliatoriaus kasetė ir (arba) įkroviklis

Akumuliatoriaus kasetė	BL1815N / BL1820 / BL1820B / BL1830 / BL1830B / BL1840 / BL1840B / BL1850 / BL1850B / BL1860B
Įkroviklis	DC18RC / DC18RD / DC18RE / DC18SD / DC18SE / DC18SF / DC18SH

- Atsižvelgiant į gyvenamosios vietos regioną, kai kurios pirmiau nurodytos akumuliatoriaus kasetės ir įkrovikliai gali būti neprieinami.

⚠️ ĮSPĖJIMAS: Naudokite tik akumuliatoriaus kasetes ir įkroviklius, kurie nurodyti anksčiau. Naudojant bet kurias kitas akumuliatoriaus kasetes ir įkroviklius, gali kilti sužeidimo ir gaisro pavojus.

Simboliai

Toliau yra nurodyti simboliai, kurie gali būti naudojami įrangai. Prieš naudodami įsitikinkite, kad suprantate jų reikšmę.



Perskaitykite instrukcijų vadovą.



Norėdami sumažinti sužalojimo riziką, laikykite laidą toliau nuo kliūčių.



Gerai uždarykite dangtelį, kad apsaugotumėte nuo vandens ar lietaus patekimo.



Li-ion

Nurodymas tik ES šalims
Neišmeskite elektros įrangos arba akumuliatoriaus bloko į buitinius šiukšlynus! Atsižvelgiant į ES direktyvas dėl elektros ir elektroninės įrangos atliekų, dėl baterijų ir akumuliatorių bei baterijų ir akumuliatorių atliekų ir šių direktyvų siekių įgyvendinimą pagal nacionalinius įstatymus, elektros įrangos ir baterijų bei akumuliatorių atliekas būtina surinkti atskirai nuo kitų buitinių atliekų ir atiduoti į antrinių žaliavų perdavimo aplinkai nekenksmingu būdu punktą.

SAUGOS ĮSPĖJIMAI

Saugos įspėjimai dėl nešiojamojo maitinimo šaltinio

1. Prieš naudojimą būtina perskaitykite įrankio ar įrenginio naudojimo instrukciją.
2. Neimkite ir neneškite šio įtaiso, laikydami tik už laido. Neturkite laido, kai nešate ar naudojate šį įtaisą.
3. Prieš užsidėdami įtaisą, nuimkite adapterius nuo įrankio arba įrenginio.
4. Kai paliekate įrankį ar įrenginį, būtina nuimkite adapterius nuo įrankio ar įrenginio arba nusiimkite įtaisą nuo savęs.
5. Būkite atsargūs ir neužkliūkite už laido dirbdami.
6. Nenaudokite šio įtaiso ant nestabilaus paviršiaus arba nestabiliuose vietose aukštais.
7. Nenaudokite kelių įtaisų, prijungdami vieną įtaisą prie kito.

8. Dirbdami laidą laikykite toliau nuo kliūčių. Laidui užkliuvus už kliūčių, galima sunkiai susižaloti.
9. Nekiškite adapterių į kroviklį.
10. Nemontuokite adapterių į šio įtaiso akumulatoriaus angas.
11. Šis įtaisas skirtas naudoti tik su 18 V akumulatoriais. Nenaudokite kitokių nei 18 V akumulatorių.
12. Prieš naudodami patikrinkite įrenginį, laidus ir diržus. Jeigu jie pažeisti, dėl remonto kreipkitės į „Makita“ įgaliotąjį techninės priežiūros centrą.
13. Kai tvirtinate laidą laido laikiklyje, tai darykite lėtai ir tvirtai.
14. Prieš bandydami atlikti įrankio ar įrenginio tikrinimo arba techninės priežiūros darbus, visuomet būtinai išjunkite įrankį ir įrenginį ir išimkite adapterius.
15. Kai naudojate įtaisą su įrankiu, turinčiu pjovimo diską, būtinai laikykite laidą toliau nuo pjovimo disko.
16. Nenaudokite šio įtaiso, kai naudojate saugos diržus.
17. Nenaudokite šio įtaiso, kai lipate į medį.
18. Nenaudokite šio įtaiso, kai dėvite bėlaidę ventiliatoriaus striukę ar bėlaidę šildomą striukę.
19. Saugokite šį įtaisą nuo žiežirbų.
20. Kai naudojate šį įtaisą neužsidėję ant savęs, būtinai paguldykite įtaisą ant žemės.
21. Saugokite, kad ant dangtelio nepatektų vandens.
22. Neardykite, neremontuokite ar nemodifikuokite šio įtaiso.
23. Būkite atsargūs, kad diržai neįsipainiotų į įrankį arba įrenginį.
24. Naudodami įrenginį būkite atsargūs, kad įrankiu arba įrenginiu nenupjautumėte laido.

Svarbios saugos instrukcijos, taikomos akumulatoriaus kasetei

1. Prieš naudodami akumulatoriaus kasetę, perskaitykite visas instrukcijas ir perspėjimus ant (1) akumulatorių įkroviklio, (2) akumulatorių ir (3) akumulatorių naudojamų gaminių.
2. Neardykite ir negadinkite akumulatoriaus kasetės. Dėl to ji gali užsidegti, per daug įkaisti arba sprogti.
3. Jei įrankio darbo laikas žymiai sutrumpėjo, nedelsdami nutraukite darbą su įrankiu. Tai gali kelti perkaitimo, nudegimų ar net sprogmio pavojų.
4. Jei elektrolitas pateko į akis, plaukite jas tyru vandeniu ir nedelsdami kreipkitės į gydytoją. Gali kilti regėjimo praradimo pavojus.
5. Neužtrumpinkite akumulatoriaus kasetės:
 - (1) Nelieskite kontaktų degiomis medžiagomis.
 - (2) Venkite laikyti akumulatoriaus kasetę kartu su kitais metaliniais daiktais, pavyzdžiui, vinimis, monetomis ir pan.

- (3) Saugokite akumulatoriaus kasetę nuo vandens ir lietaus.

Trumpasis jungimas akumulatoriuje gali sukelti stiprią srovę, perkaitimą, galimus nudegimus ar net akumulatoriaus gedimą.

6. Nelaikykite ir nenaudokite įrankio ir akumulatoriaus kasetės vietose, kur temperatūra gali pasiekti ar viršyti 50 °C (122 °F).
7. Nedeginkite akumulatoriaus kasetės, net jei yra stipriai pažeista ar visiškai susidėvėjusi. Ugnyje akumulatoriaus kasetę gali sprogti.
8. Akumulatoriaus kasetės nekalkite, nepjaustykite ir nemėtykite ir taip pat į ją netrankykite kietu daiktu. Taip elgiantis, ji gali užsidegti, per daug įkaisti arba sprogti.
9. Nenaudokite pažeisto akumulatoriaus.
10. Įdėtos ličio jonų akumulatoriams taikomi Pavojų prekių teisės akto reikalavimai. Komercinis transportas, pvz., trečiųjų šalių, prekių vežimo atstovų, turi laikytis specialaus reikalavimo ant pakuotės ir ženklavimo. Norėdami paruošti siūstiną prekę, pasitarkite su pavojingų medžiagų specialistu. Be to, laikykitės galimai išsamesnių nacionalinių reglamentų. Užklijuokite juosta arba padenkite atvirus kontaktus ir supakuokite akumulatorių taip, kad ji pakuotėje nejudėtų.
11. Kai išmetate akumulatoriaus kasetę, išimkite ją iš įrankio ir išmeskite saugioje vietoje. Vadovaukitės vietos reglamentais dėl akumulatorių išmetimo.
12. Baterijas naudokite tik su „Makita“ nurodytais gaminiais. Baterijas įdėjus į netinkamus gaminius gali kilti gaisras, gaminys pernelyg įkaisti, kilti sproginas arba pratekėti elektrolitas.
13. Jei įrankis bus ilgą laiką nenaudojamas, akumulatorių būtina išimti iš įrankio.
14. Darbo metu ir po akumulatoriaus kasetę gali būti įkaitusi ir dėl to nudeginti. Imdami akumulatoriaus kasetes, būkite atsargūs.
15. Tuojau pat po naudojimo nelieskite įrankio gnybtų, nes jie gali būti įkaitę tiek, kad nudegins.
16. Neleiskite, kad į akumulatoriaus kasetės gnybtus, angas ir griovelius patektų drožlių, dulkių ar žemių. Dėl to įrankis ar akumulatoriaus kasetė gali imti prastai veikti ar sugesti.
17. Jeigu įrankis nėra pritaikytas naudoti šalia aukštos įtampos elektros linijų, akumulatoriaus kasetės nenaudokite šalia aukštos įtampos elektros linijų. Dėl to gali sutrikti įrankio ar akumulatoriaus kasetės veikimas arba jie gali sugesti.
18. Laikykite akumulatorių vaikams nepasiekiamoje vietoje.

SAUGOKITE ŠIAS INSTRUKCIJAS.

▲PERSPĖJIMAS: Naudokite tik originalų „Makita“ akumulatorių. Neoriginalaus „Makita“ arba pakeisto akumulatoriaus naudojimas gali nulemti gaisrą, asmens sužalojimą ir pažeidimą. Tai taip pat panaikina „Makita“ suteikiamą „Makita“ įrankio įkroviklio garantiją.

Patarimai, ką daryti, kad akumulatorius veiktų kuo ilgiau

1. Pakraukite akumulatoriaus kasetę prieš jai visiškai išsikraunant. Visuomet nustokite naudoti įrankį ir pakraukite akumulatoriaus kasetę, kai pastebite, kad įrankio galia sumažėjo.
2. Niekada nekraukite iki galo įkrautos akumulatoriaus kasetės. Perkraunant trumpėja akumulatoriaus eksploatacijos laikas.

3. Akumulatoriaus kasetę kraukite esant kambario temperatūrai 10 - 40 °C. Prieš pradėdami krauti, leiskite įkaitusiai akumulatoriaus kasetei atvėsti.
4. Kai akumulatoriaus kasetės nenaudojate, ją išimkite iš įrankio ar įkroviklio.
5. Įkraukite akumulatoriaus kasetę, jei jos nenaudojate ilgą laiką (ilgiau nei šešis mėnesius).

DALIŲ APRAŠYMAS

► Pav.1

1	Pagrindo plokštelė	2	Akumuliatorių dėžė	3	Laido laikiklis	4	Adapterio kišenė
5	Maitinimo mygtukas	6	Kištukas	7	Adapteriai, skirti 36 V (18 V x 2) (pasirenkamas priedas)	8	Adapteris, skirtas 18 V (pasirenkamas priedas)
9	Pločio reguliavimo diržas	10	Liemens diržas	11	Perpetinis diržas	12	Mova

VEIKIMO APRAŠYMAS

▲ PERSPĖJIMAS: Prieš pradėdami reguliuoti įtaisą arba tikrinti jo veikimą, visuomet būtinai išjunkite įtaisą ir išimkite akumulatoriaus kasetę.

Akumulatoriaus kasetės uždėjimas ir nuėmimas

▲ PERSPĖJIMAS: Prieš įdėdami arba išimdami akumulatoriaus kasetę, visada išjunkite įtaisą.

▲ PERSPĖJIMAS: Įdėdami arba išimdami akumulatoriaus kasetę, tvirtai laikykite įtaisą ir akumulatoriaus kasetę. Jeigu įtaisą ir akumulatoriaus kasetę laikysite netvirtai, jie gali išslysti iš jūsų rankų, todėl įtaisas ir akumulatoriaus kasetė gali būti sugadinti, o naudotojas sužalotas.

▲ PERSPĖJIMAS: Kai dedate arba išimate akumulatoriaus kasetę, padėkite įtaisą ant lygaus ir stabilaus paviršiaus. Priešingu atveju akumulatoriaus kasetė gali netyčia nukristi ir sužaloti.

1. Patraukite svirtį ir atidarykite akumuliatorių dėžės dangtelį.
 2. Paspauskite fiksavimo mygtuką ir tuomet užfiksuokite dangtelį fiksavimo mygtuku.
- Pav.2: 1. Fiksavimo mygtukas 2. Svirtelė

▲ PERSPĖJIMAS: Patikrinkite, ar dangtelis tvirtai užsifiksavo su fiksavimo mygtuku. Priešingu atveju dangtelis gali netyčia uždaryti ir sužaloti.

3. Įdėkite akumulatoriaus kasetes.
4. Pakelkite dangtelį, kad atlaisvintumėte fiksavimo mygtuką, po to uždarykite dangtelį ir užfiksuokite jį svirtele.

▲ PERSPĖJIMAS: Patikrinkite, ar dangtelis gerai uždarytas ir užfiksuotas. Kitaip į akumuliatorių dėžę gali patekti vandens ar lietaus ir sukelti elektros smūgį ar sutrikimą.

PASTABA: Kai naudojate šį įtaisą su 36 V (18 V x 2) akumuliatoriniu įrankiu ar įrenginiu, prijunkite bent vieną akumuliatorių prie akumulatoriaus 1-os arba 2-os angos ir bent vieną akumuliatorių – prie akumulatoriaus 3-ios ar 4-os angos.

PASTABA: Šis įtaisas automatiškai pakeičia naudojamus sumontuotus akumuliatorius. Įtaisas parenka atitinkamą akumuliatorių kaskart, kai jungiamas įrankis ar įrenginys.

PASTABA: Kai naudojate šį įtaisą su 18 V akumuliatoriniu įrankiu ar įrenginiu, prijunkite bent vieną akumuliatorių prie vienos iš akumulatoriaus angų.

Jei norite įdėti akumulatoriaus kasetę, sulygiuokite liežuvelį ant akumulatoriaus kasetės su grioveliu korpuse ir įstumkite į jai skirtą vietą. Įdėkite iki galo, kol spragtelėdama užsifiksuos. Jeigu matote raudoną indikatorių viršutinėje mygtuko pusėje, ji nėra visiškai užfiksuota.

► Pav.3: 1. Akumulatoriaus anga 2. Akumulatoriaus kasetė

Jei norite išimti akumulatoriaus kasetę, ištraukite ją iš įtaiso, stumdami mygtuką, esantį kasetės priekyje.

▲ PERSPĖJIMAS: Akumulatoriaus kasetę visada įkiškite iki galo, kol nebematysite raudono indikatoriaus. Kitaip ji gali atsitiktinai iškristi iš įtaiso ir sužeisti jus arba aplinkinius žmones.

▲ PERSPĖJIMAS: Nekiškite akumulatoriaus kasetės jėga. Jeigu kasetė sunkiai lenda, ją kišate netinkamai.

Likusios akumulatoriaus galios rodymas

Tik akumulatoriaus kasetėms su indikatoriumi

► **Pav.4:** 1. Indikatorių lemputės 2. Tikrinimo mygtukas

Paspauskite akumulatoriaus kasetės tikrinimo mygtuką, kad būtų rodoma likusi akumulatoriaus energija. Maždaug trims sekundėms užsidegs indikatorių lemputės.

Indikatorių lemputės			Likusi galia
Šviečia	Nešviečia	Blyksi	
■	□	◐	75 - 100 %
■ ■ ■ ■			
■ ■ ■ □			50 - 75 %
■ ■ □ □			25 - 50 %
■ □ □ □			0 - 25 %
◐ □ □ □			Įkraukite akumulatorių.
■ ■ □ □			Galimai įvyko akumulatoriaus veikimo triktis.
□ □ ■ ■			

PASTABA: Rodmuo gali šiek tiek skirtis nuo faktinės energijos lygio – tai priklauso nuo naudojimo sąlygų ir aplinkos temperatūros.

Įrankio / akumulatoriaus apsaugos sistema

Įrankyje įrengta įrankio / akumulatoriaus apsaugos sistema. Ši sistema automatiškai atjungia variklio maitinimą, kad įrankis ir akumulatorius ilgiau veiktų. Įrankis automatiškai išsijungs darbo metu esant vienai iš toliau nurodytų įrankio arba akumulatoriaus darbo sąlygų:

Apsauga nuo perkrovos

Kai įrankis arba akumulatorius naudojamas taip, kad neįprastai padidėja elektros srovė, įrankis automatiškai išsijungia be jokių indikatorių įspėjimų. Tokiu atveju atleiskite įrankio gaiduką ir nutraukite darbą, dėl kurio kilo įrankio perkrova. Tada vėl įjunkite įrankį.

Apsauga nuo perkaitimo

Kai įrankis arba akumulatorius perkaista, įrankis automatiškai išsijungia. Tokiu atveju, prieš vėl jungdami įrankį, leiskite įrankiui ir akumulatoriui atvėsti.

Apsauga nuo visiško išekvojimo

Kai akumulatoriaus įkrovos lygis nepakankamas, įrankis automatiškai išsijungia. Tokiu atveju ištraukite akumulatorių iš įrankio ir įkraukite jį.

Maitinimo mygtukas ir akumulatoriaus indikatorius

▲PERSPĖJIMAS: Prieš įjungdami įtaisą, patikrinkite, ar išjungtas įrankis ar įrenginys. Antraip įrankis arba įrenginys gali staiga įsijungti ir sužaloti.

► **Pav.5:** 1. Pagrindinė maitinimo lemputė
2. Maitinimo mygtukas

Norėdami įjungti maitinimą, paspauskite maitinimo mygtuką. Pagrindinė maitinimo lemputė užsidega žalia spalva. Norėdami išjungti maitinimą, kelias sekundes palaikykite įjungimo mygtuką paspausta.

PASTABA: Jeigu įtaisas ir prijungtas įrankis ar įrenginys yra paliekami be priežiūros 8 valandas, įtaisas automatiškai išsijungiamas.

Jeigu pagrindinė maitinimo lemputė mirksi žaliai, adapteris yra neprijungtas prie įtaiso arba akumulatoriai išsikrovę. Tokiu atveju prijunkite adapterį prie įtaiso arba įkraukite akumulatorius. Jeigu lemputė ir toliau mirksi žaliai, žr. trikčių šalinimą.

Jeigu pagrindinė maitinimo lemputė mirksi pakaitomis raudonai ir žaliai, išjunkite maitinimą ir po to vėl įjunkite. Jeigu pagrindinė maitinimo lemputė įjungus maitinimą pakaitomis mirksi raudonai ir žaliai, kreipkitės dėl remonto į vietinį „Makita“ įgaliotąjį techninės priežiūros centrą.

Paspauskite maitinimo mygtuką, kad būtų rodoma likusi akumulatoriaus galia. Indikatoriaus lemputė, atitinkanti kiekvieną akumulatoriaus angą, įsijiebia maždaug 5 sekundėms.

Indikatorių lemputės			Likusi galia
Šviečia	Nešviečia	Blyksi	
■	□	◐	50 % – 100 %
■ ■			
■ □			0 % – 50 %
◐ □			Įkraukite akumulatorių.

PASTABA: Likusios akumulatoriaus galios indikatorių lemputės yra tik informaciniais tikslais. Faktinė likusi akumulatoriaus galia gali skirtis priklausomai nuo naudojimo sąlygų.

PASTABA: Jeigu įrankyje arba įrenginyje yra likusios akumulatoriaus galios indikatorių lemputės, nežiūrėkite į įrankio ar įrenginio indikatorių lemputes, bet į šio įtaiso indikatorių lemputes.

Adapterio kišenės naudojimas

▲PERSPĖJIMAS: Nenaudokite šio įtaiso, kai jo laidas tvirtinamas naudojant adapterio kišenės kabliukų ir kilpos tvirtinimo elementą.

Jūs galite įdėti adapterius į adapterio kišenę, kaip parodyta paveikslėlyje.

► **Pav.6:** 1. Adapteris 2. Adapterio kišenė

► **Pav.7:** 1. Adapteris 2. Adapterio kišenė

SURINKIMAS

▲PERSPĖJIMAS: Prieš atlikdami bet kokius darbus prie įtaiso, visada patikrinkite, ar įtaisas išjungtas, o akumuliatoriaus kasetė – išimta.

Įtaiso surinkimas

1. Prie pagrindo plokštelės pritvirtinkite akumuliatorių dėžę, kaip parodyta paveikslėlyje. Pritvirtinę akumuliatorių dėžę, būtina užfiksuokite svirtelės abiejose pagrindo plokštelės pusėse.
► **Pav.8:** 1. Svirtelė 2. Akumuliatorių dėžė 3. Pagrindo plokštelė

▲PERSPĖJIMAS: Patikrinkite, ar akumuliatorių dėžė gerai pritvirtinta prie pagrindo plokštelės ir užfiksuota svirtelėmis. Kitu atveju akumuliatorių dėžė gali nukristi, kai nešiojate ar naudojate įtaisą ir gali sukelti sužalojimą.

2. Sureguliuokite liemens diržo padėtį. Patraukite aukščio reguliavimo svirtelę, po to reguliuokite liemens diržo padėtį, stumdami pagrindo plokštelę ir grąžindami svirtelę.
► **Pav.9:** 1. Aukščio reguliavimo svirtelė 2. Pagrindo plokštelė 3. Liemens diržas

PASTABA: Jeigu aukščio reguliavimo svirtelė yra atsilaisvinusi, priveržkite aukščio reguliavimo svirtelės veržlę. Kai veržiate veržlę, nepriveržkite jos per daug. Kitaip aukščio reguliavimo svirtelės negalėsite pajudinti.
► **Pav.10:** 1. Veržlė

3. Pritvirtinkite adapterio kišenę prie liemens diržo kabliuko ir kilpos tvirtinimo elementu, kaip parodyta paveikslėlyje.
► **Pav.11:** 1. Adapterio kišenė

PASTABA: Adapterio kišenę galima pritvirtinti kairėje arba dešinėje liemens diržo pusėje.

4. Sureguliuokite perpetinio diržo plotį, naudodami pločio reguliavimo diržą.
► **Pav.12:** 1. Pločio reguliavimo diržas

5. Užsidėkite įtaisą, po to užsekite liemens diržo sagtį ir sureguliuokite liemens diržo ilgį.
► **Pav.13:** 1. Sagtis

PASTABA: Galite užlenkti ir pritvirtinti liemens diržą kabliuko ir kilpos tvirtinimo elementu, kaip parodyta paveikslėlyje.
► **Pav.14:** 1. Diržas

6. Sureguliuokite perpetinio diržo ilgį.
► **Pav.15:** 1. Perpetinis diržas

PASTABA: Galite užlenkti ir pritvirtinti liemens diržą kabliuko ir kilpos tvirtinimo elementu, kaip parodyta paveikslėlyje.
► **Pav.16:** 1. Diržas

NAUDOJIMAS

▲PERSPĖJIMAS: Kai užsidedate įtaisą, būtina ant abiejų pečių užsidėkite perpetinį diržą. Kitu atveju įtaisas gali nukristi, kai jį nešiojate ar naudojate, ir gali sukelti sužalojimą.

▲PERSPĖJIMAS: Kai užsidedate įtaisą, būtina užsidėkite jį ant savo nugaros. Priešingu atveju įtaisas naudojant gali nukristi ir sužaloti.

▲PERSPĖJIMAS: Visuomet išjunkite įrankį ar įrenginį, prieš įjungdami įtaisą arba prijungdami adapterio ar elektrinio įrankio / mašinos kištuką prie akumuliatorių dėžės lizdo. Antraip įrankis arba įrenginys gali staiga įsijungti ir sužaloti.

Įtaiso prijungimas prie įrankio arba įrenginio

1. Ištraukite laidą iš kairės arba dešinės akumuliatorių dėžės pusės. Kai traukiate laidą, būtina pritvirtinkite laidą laikikliais, kaip parodyta paveikslėlyje.
► **Pav.17:** 1. Laidas 2. Laikiklis
2. Užsidėkite įtaisą.
3. Įkiškite adapterio arba elektrinio įrankio / mašinos kištuką iki galo į akumuliatorių dėžę taip, kad ant kištuko esanti rodyklės žyma būtų sulygiuota su ant lizdo esančia rodykle.
► **Pav.18:** 1. Kištukas 2. Mova 3. Rodyklės žyma

PASTABA: Kai atjungiate kištuką iš lizdo, nelaikykite laidų, bet prilaikykite kištuką ir lizdą. Antraip laidai gali būti pažeisti ir įtaisas gali būti sugadintas.

PASTABA: Kištukas ir lizdas atjungiami, jeigu tūkoma tam tikra apkrova.

4. Sumontuokite adapterius prie įrankio ar įrenginio taip pat kaip akumuliatoriaus kasetę.
► **Pav.19:** 1. Adapteris

PASTABA: 18 V akumuliatoriniam įrankiui ar įrenginiui naudokite 18 V skirtą adapterį. 36 V (18 V x 2) akumuliatoriniam įrankiui ar įrenginiui naudokite 36 V (18 V x 2) skirtus adapterius. Tiesiogiai prijungiamam įrankiui arba mašinai adapterio nereikia.

PASTABA: Jeigu negalite sumontuoti adapterių prie įrankio ar įrenginio, kai montuojate du adapterius, sukeiskite vieną adapterį su kitu ir juos sumontuokite.
► **Pav.20:** 1. Adapteris

PASTABA: Adapterio laido kryptį galima pakeisti maždaug 180 laipsnių.

5. Norėdami įjungti maitinimą, paspauskite maitinimo mygtuką. Norėdami išjungti maitinimą, kelias sekundes palaikykite įjungimo mygtuką paspausta.
► **Pav.21:** 1. Maitinimo mygtukas

Laido laikiklių naudojimas

⚠ PERSPĖJIMAS: Akumuliatoriaus dėžės laidą tvirtinkite tik prie laido laikiklio. Prie laido laikiklio netvirtinkite adapterių laidų. Pritvirtinus adapterių laidus kyla nelaimingų atsitikimų ir traumų pavojus.

Pritvirtinkite akumuliatoriaus dėžės laidą prie laido laikiklio, kaip parodyta iliustracijoje.

► **Pav.22:** 1. Laido laikiklis

Jūs galite pritvirtinti laidą, naudodami tik juosmens diržo laido laikiklį, kaip parodyta paveikslėlyje.

► **Pav.23:** 1. Laido laikiklis

Laido laikiklius galima pritvirtinti kairėje arba dešinėje perpetinio diržo ir liemens diržo pusėje.

► **Pav.24:** 1. Laido laikiklis

Kabančiosios juostos naudojimas

Pasirenkamasis priedas

Su šiuo įtaisu be laidei žoliapjovei ir be laidei rankinei žoliapjovei galite naudoti kabančiąją juostą.

Kabančiosios juostos tvirtinimas

1. Kabančiosios juostos kabliukus pritvirtinkite prie perpetinio diržo ar liemens diržo žiedų, kaip parodyta paveikslėlyje. Pasirinkite juostos tipą ir tinkamą naudoti prijungimo metodą.

► **Pav.25:** 1. Žiedas 2. Kabliukas

► **Pav.26:** 1. Žiedas 2. Kabliukas

► **Pav.27:** 1. Žiedas 2. Kabliukas

► **Pav.28:** 1. Žiedas 2. Kabliukas

PASTABA: Jeigu įrankis yra dviračio rankenos tipo, pritvirtinkite juostą taip, kad juosta būtų prakišta pro liemens diržą, kaip parodyta paveikslėlyje.

► **Pav.29:** 1. Liemens diržas 2. Juosta

2. Pritvirtinkite kabliuką prie įrankio.

► **Pav.30:** 1. Kabliukas

Įrankio nuėmimas

Pastumkite ant sagties esančias svirtes, kad atsegtumėte sagtį.

► **Pav.31:** 1. Svirtelė

PASTABA: Sagties gali nebūti priklausomai nuo juostos tipo.

Kritinis nuėmimas

1. Pastumkite ant liemens diržo sagties esančias svirtes, kad atsegtumėte sagtį.

► **Pav.32:** 1. Sagtis 2. Svirtelė

2. Nuimkite perpetinį diržą, kad atlaisvintumėte įrankį ir įtaisą.

► **Pav.33:** 1. Perpetinis diržas

TECHNINĖ PRIEŽIŪRA

⚠ PERSPĖJIMAS: Visuomet įsitikinkite, kad įtaisas yra išjungtas ir akumuliatoriaus kasetė yra nuimta, prieš atlikdami apžiūrą ir priežiūrą.

PASTABA: Niekada nenaudokite gazolino, benzino, tirpiklio, spirito arba panašių medžiagų. Gali atsirasti išblukimų, deformacijų arba įtrūkimų.

Kad gaminys būtų SAUGUS ir PATIKIMAS, jį taisyti, apžiūrėti ar vykdyti bet kokią kitą priežiūrą ar derinimą turi įgaliojasis kompanijos „Makita“ techninės priežiūros centras; reikia naudoti tik kompanijos „Makita“ pagamintas atsargines dalis.

GEDIMŲ ŠALINIMAS

Prieš kreipdamiesi dėl remonto darbų, pirmiausia patikrinkite gedimus patys. Jeigu susidursite su problemomis, kurios nėra paaiškintos instrukcijoje, nemėginkite ardyti įrankio, įrenginio ar įtaiso. Geriau kreipkitės į įgaliotuosius „Makita“ techninės priežiūros centrus, kuriuose remontui visuomet naudojamos originalios „Makita“ keičiamosios dalys.

Neįprasta būklė	Pagrindinė maitinimo lemputė	Priežastis	Ištaisomoji priemonė	
Įrankio ar įrenginio negalima įjungti.	Lemputė ima šviesti žalia spalva.	Įrankiai ar įrenginiai nesumontuoti adapteriai.	Adapterių montavimas prie įrankio arba įrenginio. Patikrinkite, ar adapteriai tinkamai sumontuoti.	
		Įrankis arba įrenginys arba adapterių laidai yra įkaitę.	Ataušinkite įrankį arba įrenginį ir įtaisą.	
		Įrankis arba įrenginys ar įtaisas yra sugedęs.	Dėl remonto kreipkitės į „Makita“ įgaliotuosius techninės priežiūros centrus.	
	Lemputė mirksi žaliai.	Adapterio arba elektrinio įrankio / mašinos kištukas ir akumuliatorių dėžės lizdas nesujungti.	Prijunkite kištuką prie lizdo. Patikrinkite, ar kištukas ir lizdas gerai sujungti.	Prijunkite kištuką prie lizdo. Patikrinkite, ar kištukas ir lizdas gerai sujungti.
			Nepakanka likusios akumuliatoriaus galios.	Įkraukite akumuliatorių arba pakeiskite įkrautais akumuliatoriais.
			Į įtaisą neįdėti du akumuliatoriai, kai įtaisas naudojamas su akumuliatoriaus maitinamu įrankiu arba mašina, kurios įtampa didesnė nei 18 V. Nepakanka likusios dviejų akumuliatorių galios.	Bent vieną akumuliatorių prijunkite prie 1-os arba 2-os akumuliatoriaus angos ir bent vieną akumuliatorių prie 3-ios ar 4-os akumuliatoriaus angos. Įkraukite akumuliatorių arba pakeiskite įkrautais akumuliatoriais.
			Įtaisui reikia pakeisti akumuliatorių.	Išjunkite įrankį arba įrenginį ir tuomet vėl įjunkite. Paspauskite įtaiso maitinimo mygtuką.
			Įtaiso laidas yra perkaitęs.	Atvėsinkite įtaisą.
	Lemputė pakaitomis mirksi raudonai ir žaliai.	Įtaisas aptiko triktį.	Išjunkite įtaisą ir tuomet vėl įjunkite.	Išjunkite įtaisą ir tuomet vėl įjunkite.
			Įrankis arba įrenginys ar įtaisas yra sugedęs.	Dėl remonto kreipkitės į „Makita“ įgaliotuosius techninės priežiūros centrus.
	Lemputė neįsijungia.	Įtaisas neįjungtas.	Įjunkite įtaisą.	Įjunkite įtaisą.
			Įtaisui nesumontuoti akumuliatoriai.	Įdėkite akumuliatorių į įtaisą.
			Nepakanka likusios akumuliatoriaus galios.	Įkraukite akumuliatorių arba pakeiskite įkrautais akumuliatoriais.
			Įtaisas yra sugedęs.	Dėl remonto kreipkitės į „Makita“ įgaliotuosius techninės priežiūros centrus.

PASIRENKAMI PRIEDAI

⚠ PERSPĖJIMAS: Šiuos papildomus priedus arba įtaisus rekomenduojama naudoti su šioje instrukcijoje nurodytu „Makita“ bendrovės įrankiu. Naudojant bet kokius kitus papildomus priedus arba įtaisus, gali kilti pavojus sužeisti žmones. Naudokite tik nurodytam tikslui skirtus papildomus priedus arba įtaisus.

Jeigu norite daugiau sužinoti apie tuos priedus, kreipkitės į artimiausią „Makita“ techninės priežiūros centrą.

- Originalus „Makita“ akumuliatorius ir įkroviklis
- Adapteriai, skirti 36 V (18 V x 2)
- Adapteris, skirtas 18 V

PASTABA: Kai kurie sąraše esantys priedai gali būti pateikti įrankio pakuotėje kaip standartiniai priedai. Jie įvairiose šalyse gali skirtis.

TEHNILISED ANDMED

Kavandatud kasutus

Portatiivne akukomplekt võimaldab akusid ja tööriista või masinat üksteisest eraldada, mis võimaldab paigaldatud akusid vahetades pikka aega töötada.

Seda seadet saab kasutada järgmiste tööriistade või masinatega.

- 18 V akutoitega tööriist või masin
- 36 V (18 V × 2) akutoitega tööriist või masin
- Akutoitega tööriist või masin (otsene ühendus portatiivse akukomplektiga)

Lähemalt juhendist

Juhendis tähistab sõna „seade“ portatiivset akukomplekti.

Sobiv tööriista- või masinakategooria

- Juhtmeta kettsaag, akutoitel kõrglõikur, juhtmeta puhur, akuga murutrimmer, akuga jõhvtrimmer, juhtmeta universaalne mootorajam, Juhtmeta hekilõikur, juhtmeta murulõikur, juhtmeta varrega hekilõikur, juhtmeta nurklihvija, juhtmeta puurvasar*
* Välja arvatud DHR280 / DHR281 / DHR282 / DHR283

Sobivaid tööriista- või masinakategooriaid võidakse muuta ilma ette teatamata. Sobivate tööriista- või masinakategooriate kohta teabe saamiseks tutvuge uusima juhendiga.

⚠ HOIATUS: Ärge kasutage seadet alljärgnevalt nimetatud tööriistade või masinatega. Seadme kasutamisel selleks mittesobivate tööriistade või masinatega võib põhjustada kehavigastusi või rikked.

- Juhtmeta aiapriis, akutoitega oksakäärid, akutoitega aiakäru, abimootoriga jalgratas, juhtmeta seljakott-tolmuimeja, robottolmuimeja, juhtmeta ventilaatorjakk, juhtmeta soojendusjakk

Sobiv akukassett ja laadija

Akukassett	BL1815N / BL1820 / BL1820B / BL1830 / BL1830B / BL1840 / BL1840B / BL1850 / BL1850B / BL1860B
Laadija	DC18RC / DC18RD / DC18RE / DC18SD / DC18SE / DC18SF / DC18SH

- Mõned eespool loetletud akukassetid ja -laadid ei pruugi olla teie riigis saadaval.

⚠ HOIATUS: Kasutage ainult ülalpool loetletud akukassette ja laadijaid. Muude akukassetide ja laadijate kasutamine võib tekitada vigastusi ja/või tulekahju.

Sümbolid

Alljärgnevalt kirjeldatakse tingimärke, mida võidakse seadmetel kasutada. Enne seadme kasutamist tehke endale selgeks nende tähendus.



Lugege juhendit.



Vigastusohu vähendamiseks hoidke juhe takistustest eemal.



Sulgege kate kindlalt, et vältida vee või vihma sissetungimist.



Li-ion

Ainult Euroopa riigid
Ärge visake elektriseadmeid ja akusid ära koos majapidamisprügiga! Kooskõlas Euroopa Parlamendi ja nõukogu direktiividega elektri- ja elektroonikaseadmete jäätmete, patareide ja akude, patarei- ja akujäätmete kohta ning liikmesriikide seadustega tuleb kasutuskõlbmatuks muutunud elektriseadmeid ja akud koguda eraldi ning keskkonnasaastlikult ringlusse võtta.

OHUTUSHOIATUSED

Portatiivse akukomplekti ohutushoiatused

1. Lugege enne kasutamist tööriista või masina kasutusjuhendit.
2. Ärge tõstke ega kandke seadet ainult juhtmest hoides. Ärge tõmmake seadme kandmise ajal juhtmest.
3. Enne seadme kandmist eemaldage tööriistalt või masinalt adapterid.
4. Tööriista või masina juurest lahkudes eemaldage kindlasti tööriistalt või masinalt adapterid või eemaldage seade enda seljast.
5. Jälgige, et te kasutamise käigus juhtme otsa ei komistaks.
6. Ärge kasutage seadet ebakindlal pinnal või ebakindlates kõrgetes kohtades.
7. Ärge kasutage mitut seadet, ühendades omavahel erinevad seadmed.
8. Hoidke juhe kasutamise ajal takistustest eemal. Takistuste külge jäänud juhe võib põhjustada raskeid vigastusi.
9. Ärge sisestage adaptereid laadijasse.

10. Ärge paigaldage adaptereid seadme akuportide külge.
11. Seade on ette nähtud ainult 18 V akudega kasutamiseks. Ärge kasutage muid kui 18 V akusid.
12. Enne kasutamist kontrollige seadet, juhtmeid ja rakmeid. Kui need on kahjustatud, pöörduge parandamiseks Makita volitatud hoolduskeskuse.
13. Juhet juhtmeohoidiku külge kinnitades tehke seda rahulikult ja kindlalt.
14. Enne tööriista või masina hooldamist või ülevaatamist tuleb tööriist või masin alati välja lülitada ja adapterid eemaldada.
15. Kui seadet kasutatakse koos teraga tööriistaga, hoidke toitejuhe terast kindlalt eemal.
16. Ärge kasutage seadet, kui te kasutate samal ajal turvarakmeid.
17. Ärge kasutage seadet puu otsa ronimise ajal.
18. Ärge kasutage seadet, kui te kannate juhtmeta ventilaatorjakkki või juhtmeta soojendusjakkki.
19. Ärge laske seadmel kokku puutuda sädemetega.
20. Kui kasutate seadet ilma seda seljas kandmata, asetage seade kindlasti maha.
21. Ärge laske veel kattesse tungida.
22. Ärge võtke seadet osadeks lahti, parandage ega muutke.
23. Olge ettevaatlik, et tööriista või seadme juhe või rakmed ei läheks sassi.
24. Seadme kasutamisel olge ettevaatlik, et mitte löigata tööriista või seadmega juhtmeid.
7. Ärge põletage akukassetti isegi siis, kui see on saanud tõsiselt vigastada või on täiesti kulu- nud. Akukassett võib tules plahvatada.
8. Ärge naelutage, lõigake, muljuge, visake aku- kassetti ega laske sel kukkuda, samuti ärge lööge selle pihta kõva esemega. Selline tegevus võib põhjustada tulekahju, liigset kuumust või plahvatuse.
9. Ärge kasutage kahjustatud akut.
10. Sisalduvatele liitium-ioonakudele võivad kohalduda ohtlike kaupade õigusaktide nõu- ded. Kaubanduslikul transportimisel, näiteks kolman- date poolte või transpordiettevõtete poolt, tuleb järgida pakendil ja siltidel toodud erinõudeid. Transportimiseks ettevalmistamisel on vajalik pidada nõu ohtliku materjali ekspertdiga. Samuti tuleb järgida võimalike riiklike regulatsioonide üksikasjalikumaid nõudeid. Katke teibiga või varjake avatud kontaktid ja pakendage aku selliselt, et see ei saaks pakendis liikuda.
11. Kasutuskõlbatuks muutunud akukassetti kõrvaldamiseks eemaldage see tööriistast ja viige selleks ette nähtud kohta. Järgige kasu- tuskõlbatuks muutunud aku kõrvaldamisel kohalikke eeskirju.
12. Kasutage akusid ainult Makita heaks kiidetud toodetega. Akude paigaldamine selleks mitte ettenähtud toodetele võib põhjustada süttimist, ülemäära kuumust, plahvatamist või elektrolüüdi lekkimist.
13. Kui tööriista ei kasutata pika ajaperioodi jook- sul, tuleb aku tööriistast eemaldada.
14. Kasutamise ajal ja pärast kasutamist võib akukassett kuumeneda, mis võib põhjustada põletusi või madala temperatuuri põletusi. Olge kuuma akukassetti kandmisel ettevaatlik.
15. Ärge puudutage tööriista klemmi kohe pärast kasutamist, sest see võib olla kuum ja põhjus- tada põletusi.
16. Hoidke akukassetti klemmid, avad ja sooned tükikestest, tolmust ja mullast puhtad. Muidu võib tööriist või akukassett halvasti töötada või puruneda.
17. Kui tööriist ei kannata kasutamist kõrgepin- geliinide lähedal, ärge kasutage akukassetti kõrgepingeliinide lähedal. Muidu võib tööriist või akukassett puruneda või sellel tõrge tekkida.
18. Hoidke akut lastele kättesaamatult.

Akukassettiga seotud olulised ohutusjuhised

1. Enne akukassetti kasutamist lugege (1) akula- adijal, (2) akul ja (3) seadmel olevad juhtnõõrid ja hoiatused läbi.
2. Ärge võtke akukassetti lahti ega muutke seda. See võib põhjustada tulekahju, liigset kuumust või plahvatuse.
3. Kui tööaeg järsult lüheneb, siis lõpetage kohe kasutamine. Edasise kasutamise tulemuseks võib olla ülekuumenemisoht, võimalikud põle- tused või isegi plahvatust.
4. Kui elektrolüüti satub silma, siis loputage silma puhta veega ja pöörduge koheselt arsti poole. Selline õnnetus võib põhjustada pimedaksjäämist.
5. Ärge tekitage akukassettis lühist:
 - (1) Ärge puutuge klemme elektrijuhtidega.
 - (2) Ärge hoidke akukassetti tööriistakastis koos metallesemetega, nagu naelad, mündid jne.
 - (3) Ärge tehke akukassetti märjaks ega jätke seda vihma kätte.

Aku lühis võib põhjustada tugevat elektri- voolu, ülekuumenemist, põletusi ning ka sea- det tõsiselt kahjustada.
6. Ärge hoidke ega kasutage tööriista ja akukas- setti kohtades, kus temperatuur võib tõusta üle 50 °C (122 °F).

HOIDKE JUHEND ALLES.

⚠ETTEVAATUST: Kasutage ainult Makita originaalakusid. Mitte Makita originaalakude või muudetud akude kasutamine võib põhjustada akude süttimise, kehavigastuse ja kahjustuse. Samuti muu- dab see kehtetuks Makita tööriista ja laadija Makita garantii.

Vihjeid aku maksimaalse kasutusaja tagamise kohta

1. Laadige akukasseti enne selle täielikku tühjenemist. Kui märkate, et tööriist töötab väiksema võimsusega, peatage töö ja laadige akukasseti.
2. Ärge laadige täielikult laetud akukasseti. Ülelaadimine lühendab akude kasutusiga.

3. Laadige akukasseti toatemperatuuril 10 °C - 40 °C. Enne laadimist laske kuumenenud akukassetil maha jahtuda.
4. Kui te ei kasuta parajasti akukasseti, eemaldage see tööriistast või laadurist.
5. Kui te ei kasuta akukasseti kauem kui kuus kuud, laadige see.

OSADE KIRJELDUS

► Joon.1

1	Alusplaat	2	Akukarp	3	Juhtmeheidik	4	Adapteritasku
5	Toitenupp	6	Pistik	7	36 V (18 V × 2) adapter (valikuline tarvik)	8	18 V adapter (valikuline tarvik)
9	Laiuse reguleerimise rihm	10	Vöörihm	11	Kandevöö	12	Sokkel

FUNKTSIONAALNE KIRJELDUS

⚠ETTEVAATUST: Kandke alati hoolt selle eest, et seade oleks enne reguleerimist ja kontrollimist välja lülitatud ning akukassetit eemaldatud.

Akukasseti paigaldamine või eemaldamine

⚠ETTEVAATUST: Lülitage seade alati enne akukasseti paigaldamist või eemaldamist välja.

⚠ETTEVAATUST: Akukasseti paigaldamisel või eemaldamisel tuleb seadet ja akukasseti kindlalt paigal hoida. Kui seadet ja akukasseti ei hoita kindlalt paigal, võivad need käest libiseda ning kahjustada seadet ja akukasseti või põhjustada kehavigastusi.

⚠ETTEVAATUST: Akukasseti paigaldamisel või eemaldamisel asetage seade tasasele ja kindlale pinnale. Muidu võib akukassetit juhuslikult maha kukkuda ja kehavigastusi tekitada.

1. Tõmmake hooba üles ja avage akukarbi kate.
2. Vajutage lukustusnuppu ja lukustage lukustusnupu abil kate.

► Joon.2: 1. Lukustusnupp 2. Hoob

⚠ETTEVAATUST: Veenduge, et kate oleks lukustusnupuga kindlalt lukustatud. Muidu võib kate juhuslikult sulguda ja põhjustada kehavigastuse.

3. Paigaldage akukassetid.
4. Tõstke kaas, et vabastada lukustusnupp, seejärel sulgege kate ja lukustage kate hoovaga.

⚠ETTEVAATUST: Veenduge, et kate oleks kindlalt suletud ja lukustatud. Muidu võib vesi või vihm akukarpi tundida ja põhjustada elektrilöögi või rikke.

TÄHELEPANU: Kui kasutate seadet 36 V (18 V × 2) akutoitega tööriista või masinaga, paigaldage vähemalt üks aku akuporti 1 või 2 ja vähemalt üks aku akuporti 3 või 4.

MÄRKUS: Seade lülitab paigaldatud akude hulgas automaatselt kasutatavaid akusid. Tööriista või masina sisselülitamisel valib seade iga kord selleks sobiva aku.

MÄRKUS: Kui kasutate antud seadet 18 V akutoitega tööriista või masinaga, paigaldage vähemalt üks akukassetit ühte akuportidesse.

Akukasseti paigaldamiseks joondage akukasseti keel korpuse soonega ja libistage kassetit oma kohale. Paigaldage akuadapter alati nii kaugelt, et see lukustusklõpsatusega oma kohale. Kui näete nupu ülaosas punast osa, pole kassetit täielikult lukustunud.

► Joon.3: 1. Akuport 2. Akukassetit

Akukasseti eemaldamiseks libistage see seadme küljest lahti, vajutades kassetit esiküljel paiknevat nuppu alla.

⚠ETTEVAATUST: Paigaldage akukassetit alati täies ulatuses nii, et punane näidik poleks nähtaval. Muidu võib see juhuslikult seadmest välja kukkuda ning põhjustada teile või läheduses viibivatele isikutele vigastusi.

















⚠ETTEVAATUST: Ärge rakendage akukasseti paigaldamisel jõudu. Kui kassetit ei lähe kergesti sisse, pole see õigesti paigaldatud.

Aku jääkmahutavuse näit

Ainult näidikuga akukassetidele

► **Joon.4:** 1. Märkulambid 2. Kontrollimise nupp

Akukasseti järelejäänud mahutavuse kontrollimiseks vajutage kontrollimise nuppu. Märkulambid süttivad mõneks sekundiks.

Märkulambid			Jääkmahutavus
 Poleb	 Ei põle	 Vilgub	
			75 - 100%
			50 - 75%
			25 - 50%
			0 - 25%
			Laadige akut.
			Akul võib olla tõrge.
			

MÄRKUS: Näidatud mahutavus võib veidi erineda tegelikust mahutavusest olenevalt kasutustingimustest ja ümbritseva keskkonna temperatuurist.

Tööriista/aku kaitsesüsteem

Tööriist on varustatud tööriista või aku kaitsesüsteemiga. Süsteem lülitab mootori automaatselt välja, et pikendada tööriista ja aku tööiga. Tööriist seiskub käitamise ajal automaatselt, kui tööriista või aku kohta kehtib üks järgmistest tingimustest.

Ülekoormuskaitse

Kui tööriista või aku kasutamise käigus hakkab see tarbima ebaharilikult palju voolu, peatub tööriist automaatselt ilma igasuguse signaalita. Sellisel juhul lülitage tööriist välja ja lõpetage tööriista ülekoormuse põhjustatud tegevus. Pärast seda käivitage tööriist uuesti.

Ülekuumenemiskaitse

Tööriista või aku ülekuumenemisel seiskub tööriist automaatselt. Laske sellisel juhul tööriistal ja akul enne tööriista uuesti sisselülitamist jahtuda.

Ülelaadimiskaitse

Kui aku laetuse tase ei ole piisav, seiskub tööriist automaatselt. Sellisel juhul eemaldage aku seadmest ja laadige täis.

Toitenupp ja akunäidik

ÄTTEVAATUST: Veenduge, et enne seadme sisselülitamist oleks tööriist või masin välja lülitatud. Muidu võivad tööriist või masin ootamatult käivituda ja põhjustada kehavigastusi.









► **Joon.5:** 1. Toite märgutuli 2. Toitenupp

Toite sisselülitamiseks vajutage toitenuppu. Toite märgutuli süttib roheliselt. Toite väljalülitamiseks vajutage mõne sekundi jooksul toitenuppu.

MÄRKUS: Kui seade või ühendatud tööriist või masin jäetakse 8 tunniks järelevalveta, lülitub seade automaatselt välja.

Kui toite märgutuli vilgub roheliselt, pole adapter seadmega ühendatud või on akud tühjad. Sellisel juhul ühendage adapter seadmega või laadige akud. Kui lamp jätkab roheliselt vilkumist, vt veaotsingut. Kui toite märgutuli vilgub vaheldumisi punaselt ja roheliselt, lülitage toide välja ja seejärel uuesti sisse. Kui toite märgutuli jätkab vaheldumisi punaselt ja roheliselt vilkumist ka pärast toite sisselülitamist, paluge kohalikul Makita ametlikul teeninduskeskusel seade ära parandada.

Aku jääkmahutavuse näitamiseks vajutage toitenuppu. Igale akupordile vastav märgutuli süttib umbes 5 sekundiks.

Märkulambid			Jääkmahutavus
 Poleb	 Ei põle	 Vilgub	
			50% kuni 100%
			0% kuni 50%
			Laadige akut.

MÄRKUS: Aku jääkmahutavuse märgutuled on pelgalt viitelised. Tegelik aku jääkmahutavus võib olla olenevalt kasutamistingimustest erinev.

MÄRKUS: Kui tööriistal või masinal on aku jääkmahutavuse märgutuled, pöörake tähelepanu seadme märgutuledele, mitte tööriista või masina märgutuledele.

Adapteritasku kasutamine

ÄTTEVAATUST: Ärge kasutage seadet, kui juhe on kinnitatud adapteritasku takjakinnesiga.

Adaptereid saab adapteritaskusse panna joonisel näidatud viisil.

► **Joon.6:** 1. Adapter 2. Adapteritasku

► **Joon.7:** 1. Adapter 2. Adapteritasku

KOKKUPANEK

⚠ETTEVAATUST: Kandke alati hoolt selle eest, et seade oleks enne igasuguseid hooldustöid välja lülitatud ja akukassett eemaldatud.

Seadme kokkupanek

1. Kinnitage akukarp joonisel näidatud viisil alusplaadi külge. Pärast akukarbi kinnitamist lukustage kindlasti alusplaadi mõlemal küljel asuvad hoovad.
▶ **Joon.8:** 1. Hoob 2. Akukarp 3. Alusplaat

⚠ETTEVAATUST: Veenduge, et akukarp oleks kindlalt alusplaadile kinnitatud ja hoobadega lukustatud. Muidu võib aku seadme kandmisel või kasutamisel välja kukkuda ja põhjustada kehavigastuse.

2. Reguleerige vöörihma asukohta. Tõmmake kõrguse reguleerimise hooba, reguleerige alusplaati lükates vöörihma asukohta ja viige hoob tagasi algasendisse.
▶ **Joon.9:** 1. Kõrguse reguleerimise hoob 2. Alusplaat 3. Vöörihm

TÄHELEPANU: Kui kõrguse reguleerimise hoob on lahti, pingutage kõrguse reguleerimise hoova mutrit. Ärge kasutage mutri pingutamisel liigset jõudu. Muidu kõrguse reguleerimise hoob ei liigu.
▶ **Joon.10:** 1. Mutter

3. Kinnitage adapteritasku joonisel näidatud viisil takjakinnisega vöörihmale.
▶ **Joon.11:** 1. Adapteritasku

MÄRKUS: Adapteritasku saab paigaldada vöörihma vasakule või paremale küljele.

4. Reguleerige laiuse reguleerimise rihma abil kandevöö laiust.
▶ **Joon.12:** 1. Laiuse reguleerimise rihm
5. Pange seade selga, lukustage vöörihma pannal ja reguleerige seejärel vöörihma pikkust.
▶ **Joon.13:** 1. Pannal

MÄRKUS: Võite joonisel näidatud viisil takjakinnist kasutades rihma kokku voltida ja fikseerida.
▶ **Joon.14:** 1. Rihm

6. Reguleerige kandevöö pikkust.
▶ **Joon.15:** 1. Kandevöö

MÄRKUS: Võite joonisel näidatud viisil takjakinnist kasutades rihma kokku voltida ja fikseerida.
▶ **Joon.16:** 1. Rihm

TÖÖRIISTA KASUTAMINE

⚠ETTEVAATUST: Seadet kandes jälgige, et kandevöö asuks teie mõlema õlaga samal kõrgusel. Muidu võib seade seadme kandmisel või kasutamisel kukkuda ja põhjustada kehavigastuse.

⚠ETTEVAATUST: Seadet kandes kandke seadet kindlasti oma seljas. Muidu võib masin töötamise ajal maha kukkuda ja kehavigastusi tekitada.

⚠ETTEVAATUST: Lülitage tööriist või masin alati enne seadme sisselülitamist või adapteripistiku või elektritööriista/-masina akukarbi pesasse ühendamist välja. Muidu võivad tööriist või masin ootamatult käivituda ja põhjustada kehavigastusi.

Seadme ühendamine tööriista või masinaga

1. Tõmmake juhe akukarbi vasakult või paremalt poolt välja. Juhet välja tõmmates pange juhe kindlasti joonisel näidatud viisil hoidikutesse.
▶ **Joon.17:** 1. Juhe 2. Hoidik
2. Pange seade selga.
3. Sisestage adapteripistik või elektritööriist/-masin lõpuni akukarbi pesasse, nii et pistikul olev noolemärk oleks kohakuti pesa asuva noolemärgiga.
▶ **Joon.18:** 1. Pistik 2. Sokkel 3. Noolemärk

TÄHELEPANU: Pistikut pesast eemaldades ärge hoidke kinni juhtmetest, vaid pistikust ja pesast. Muidu võivad juhtmed kahjustada saada ja põhjustada seadme rikke.

MÄRKUS: Mõningase koormuse rakendamisel tuleb pistik pesast välja.

4. Paigaldage adapterid tööriistale või masinale samal moel nagu akukassetigi puhul.
▶ **Joon.19:** 1. Adapter

TÄHELEPANU: 18 V akutoitega tööriista või masina puhul kasutage 18 V adapterit. 36 V (18 V × 2) akutoitega tööriista või masina puhul kasutage 36 V (18 V × 2) adapterit.

Õtse ühendusega tööriista või masina puhul ei ole adapter vajalik.

TÄHELEPANU: Kui teil pole kahe adapteri paigaldamise ajal võimalik adaptereid tööriistale või masinale paigaldada, vahetage üks adapter teiselega ja paigaldage need.
▶ **Joon.20:** 1. Adapter

MÄRKUS: Adapteri juhtme suunda on võimalik muuta umbes 180 kraadi ulatuses.

5. Toite sisselülitamiseks vajutage toitenuppu. Toite väljalülitamiseks vajutage mõne sekundi jooksul toitenuppu.
▶ **Joon.21:** 1. Toitenupp

Juhtmehoidikute kasutamine

⚠ETTEVAATUST: Kinnitage juhtmehoidikutele ainult akukarbi juhe. Ärge kinnitage juhtmehoidikutesse adapterite juhete. Adapterite juhtme kinnitamine võib põhjustada õnnetusi ja vigastusi.

Akukarbi juhtme saate kinnitada juhtmehoidikutesse, nagu joonisel näidatud.

► **Joon.22:** 1. Juhtmehoidik

Samuti saate kinnitada juhete ainult vöörihmale asuvasse juhtmehoidikusse, nagu on näidatud joonisel.

► **Joon.23:** 1. Juhtmehoidik

Juhtmehoidikuid saab paigaldada kandevoõ ja vöörihma vasakule või paremale küljele.

► **Joon.24:** 1. Juhtmehoidik

Riputusrihma kasutamine

Lisatarvik

Riputusrihma saab selle seadme puhul kasutada akuga murutrimmeri või juhtmeta jõhtrimmeriga.

Riputusrihma kinnitamine

1. Kinnitage riputusrihma haagid joonisel näidatud viisil kandevoõ või vöörihma rõngaste külge. Valige kasutamiseviisiga sobiv rihmatüüp ja ühendusviis.

► **Joon.25:** 1. Rõngas 2. Haak

► **Joon.26:** 1. Rõngas 2. Haak

► **Joon.27:** 1. Rõngas 2. Haak

► **Joon.28:** 1. Rõngas 2. Haak

MÄRKUS: Kui tööriist on jalgratta juhtraua tüüpi, kinnitage rihtm selliselt, et see läheks joonisel näidatud viisil läbi vöörihma sisekülje.

► **Joon.29:** 1. Vöörihm 2. Rihm

2. Kinnitage haak tööriistale.

► **Joon.30:** 1. Haak

Tööriista eemaldamine

Vajutage pandla avamiseks pandlal asuvatele hoobadele.

► **Joon.31:** 1. Hoob

MÄRKUS: Rihmast olenevalt ei pruugi pannalt olla.

Hädaolukorras eemaldamine

1. Vajutage pandla avamiseks vöörihma pandlal asuvatele hoobadele.

► **Joon.32:** 1. Pannal 2. Hoob

2. Tööriista ja seadme vabastamiseks võtke kandevoõ seljast ära.

► **Joon.33:** 1. Kandevoõ

HOOLDUS

⚠ETTEVAATUST: Kandke alati enne kontrolli- või hooldustoimingute tegemist hoolt selle eest, et seade oleks välja lülitatud ja akukassett eemaldatud.

TÄHELEPANU: Ärge kunagi kasutage bensiini, vedeldit, alkoholi ega midagi muud sarnast. Selle tulemuseks võib olla luitumine, deformatsioon või pragunemine.

Toote OHUTUSE ja TÖÖKINDLUSE tagamiseks tuleb vajalikud remonttööd ning muud hooldus- ja reguleerimistööd lasta teha Makita volitatud teeninduskeskustes või tehase teeninduskeskustes. Alati tuleb kasutada Makita varuosi.

VEAOTSING

Enne parandustööd peate pöördumist kontrollige esmalt ise seadet. Kui leiata probleemi, mida kasutusjuhendis ei kirjeldata, ärge proovige tööriista ega masinat iseseisvalt lahti võtta. Selle asemel pöörduge Makita volitatud teeninduskeskusesse, kus kasutatakse parandamisel alati Makita tagavaraosi.

Tõrge	Toite märgutuli	Põhjus	Lahendus
Tööriist või masin ei käivitu.	Tuli süttib roheliselt.	Tööriistale või masinale pole paigaldatud adaptereid.	Paigaldage tööriistale või masinale adapterid. Kontrollige, kas adapterid on kindlalt paigaldatud.
		Tööriist või masin või adapterite juhtmed on ülekuumenenud.	Jahutage tööriist või masin ja seade maha.
		Tööriist või masin või seade pole töökorras.	Paluge Makita volitatud hoolduskeskusel teha vajalikud parandustööd.
	Tuli vilgub roheliselt.	Adapteri või elektritööriista/-masina pistik ja akukarbi pesa pole ühendatud.	Ühendage pistik ja pesa. Kontrollige, kas pistik ja pesa on kindlalt ühendatud.
		Aku jääkmahutavus pole piisav.	Laadige akud või asendage akud laetutega.
		Seadmesse ei paigaldata kahte akut, kui seda kasutatakse koos akutoitega tööriista või masinaga, mille pinge on üle 18 V. Kahe aku jääkmahutavus pole piisav.	Paigaldage akuportidesse 1 või 2 vähemalt üks aku ja akuportidesse 3 või 4 vähemalt üks aku. Laadige akud või asendage akud laetutega.
		Seade peab akut vahetama.	Lülitage tööriist või masin välja ja seejärel uuesti sisse. Vajutage seadme toitenuppu.
		Seadme juhe on ülekuumenenud.	Jahutage seade maha.
	Tuli vilgub vaheldumisi punaselt ja roheliselt.	Seade on tuvastanud kõrvalekalde.	Lülitage seade välja ja seejärel uuesti sisse.
		Tööriist või masin või seade pole töökorras.	Paluge Makita volitatud hoolduskeskusel teha vajalikud parandustööd.
	Tuli ei sütti.	Seade pole sisse lülitatud.	Lülitage seade sisse.
		Seadmesse pole paigaldatud akusid.	Paigaldage seadmesse akud.
Aku jääkmahutavus pole piisav.		Laadige akud või asendage akud laetutega.	
Seade pole töökorras.		Paluge Makita volitatud hoolduskeskusel teha vajalikud parandustööd.	

VALIKULISED TARIKUD

⚠ETTEVAATUST: Neid tarvikuid ja liseseadiseid on soovitatav kasutada koos Makita tööriistaga, mille kasutamist selles kasutusjuhendis kirjeldatakse. Muude tarvikute ja liseseadiste kasutamisega kaasneb vigastada saamise oht. Kasutage tarvikuid ja liseseadiseid ainult otstarbekohaselt.

Saate vajaduse korral kohalikust Makita teeninduskeskusest lisateavet nende tarvikute kohta.

- Makita algupärane aku ja laadija
- 36 V (18 V × 2) adapter
- 18 V adapter

MÄRKUS: Mõned nimekirjas loetletud tarvikud võivad kuuluda standardvarustusse ning need on lisatud tööriista pakendisse. Need võivad riigiti erineda.

DANE TECHNICZNE

Przeznaczenie

Przenośna jednostka zasilająca umożliwia rozdzielenie akumulatorów oraz narzędzia lub maszyny, co pozwala na długotrwałą pracę dzięki przełączaniu zamontowanych akumulatorów.

Tego urządzenia można używać z następującymi narzędziami lub maszynami:

- narzędziami lub maszynami zasilanymi z akumulatorów pod napięciem 18 V;
- narzędziami lub maszynami zasilanymi z akumulatorów pod napięciem 36 V (18 V x 2);
- narzędziami lub maszynami zasilanymi z akumulatorów (przy bezpośrednim połączeniu z przenośną jednostką zasilającą).

Informacje o niniejszej instrukcji

Pojęcie „urządzenie” w tej instrukcji odnosi się do przenośnej jednostki zasilającej.

Kategorie kompatybilnych narzędzi lub maszyn

- Akumulatorowa pilarka łańcuchowa, akumulatorowa piła łańcuchowa na wysięgniku, dmuchawa akumulatorowa, akumulatorowa wykaszarzka do trawy, wykaszarzka akumulatorowa, bezprzewodowa wielofunkcyjna jednostka napędowa, akumulatorowe nożyce do żywopłotu, akumulatorowe nożyce do żywopłotu na wysięgniku, akumulatorowa szlifierka kątowna, młotowiertarka akumulatorowa*
* Z wyjątkiem modeli DHR280 / DHR281 / DHR282 / DHR283

Kategorie kompatybilnych narzędzi lub maszyn mogą ulec zmianie bez powiadomienia. Informacje na temat kategorii kompatybilnych narzędzi lub maszyn można znaleźć w najnowszej instrukcji.

⚠ OSTRZEŻENIE: **Nigdy nie używać tego urządzenia z narzędziami lub maszynami należącymi do kategorii wymienionych poniżej.** Użycie urządzenia z niekompatybilnymi narzędziami lub maszynami może spowodować obrażenia ciała lub usterkę.

- Akumulatorowy opryskiwacz ogrodowy, akumulatorowy sekator ogrodniczy, taczki z napędem akumulatorowym, rower dopędzany silnikiem DC, akumulatorowy odkurzacz plecakowy, robot odkurzający, kurtka wentylowana z zasilaniem akumulatorowym, kurtka z akumulatorowym systemem ogrzewania

Kompatybilne akumulatory i ładowarki

Akumulator	BL1815N / BL1820 / BL1820B / BL1830 / BL1830B / BL1840 / BL1840B / BL1850 / BL1850B / BL1860B
Ładowarka	DC18RC / DC18RD / DC18RE / DC18SD / DC18SE / DC18SF / DC18SH

- Pewne z wymienionych powyżej akumulatorów i ładowarek mogą być niedostępne w regionie zamieszkania użytkownika.

⚠ OSTRZEŻENIE: **Należy używać wyłącznie akumulatorów i ładowarek wymienionych powyżej.** Używanie innych akumulatorów i ładowarek może stwarzać ryzyko wystąpienia obrażeń ciała lub pożaru.

Symbol

Poniżej pokazano symbole, jakie mogą być zastosowane na urządzeniu. Przed rozpoczęciem użytkowania należy zapoznać się z ich znaczeniem.



Przeczytać instrukcję obsługi.



Aby ograniczyć ryzyko obrażeń, przewód należy prowadzić z dala od przeszkód.



Aby zapobiec przedostawaniu się wody lub deszczu, należy dokładnie zamknąć pokrywę.



Li-ion

Dotyczy tylko państw UE
Nie wyrzucać urządzeń elektrycznych ani akumulatorów wraz z odpadami z gospodarstwa domowego! Zgodnie z dyrektywami europejskimi w sprawie zużytego sprzętu elektrycznego i elektronicznego oraz baterii i akumulatorów oraz zużytych baterii i akumulatorów, a także dostosowaniem ich do prawa krajowego, zużyte urządzenia elektryczne, baterie i akumulatory należy składować osobno i przekazywać do zakładu recyklingu działającego zgodnie z przepisami dotyczącymi ochrony środowiska.

OSTRZEŻENIA DOTYCZĄCE BEZPIECZEŃSTWA

Ostrzeżenia dotyczące bezpieczeństwa podczas eksploatacji przenośnej jednostki zasilającej

1. Przed użyciem narzędzia lub maszyny należy zapoznać się z instrukcją.
2. Nie podnosić ani nie przenosić urządzenia przytrzymując za przewód. Nie ciągnąć za przewód w czasie noszenia lub eksploatacji urządzenia.
3. Przed założeniem urządzenia należy odłączyć przejściówki od narzędzia lub maszyny.
4. Przed odłożeniem narzędzia lub maszyny należy pamiętać, aby odłączyć od nich przejściówki lub zdjąć urządzenie.
5. Podczas pracy zachować ostrożność, aby nie potknąć się o przewód.
6. Nie korzystać z urządzenia na niestabilnej powierzchni lub podczas pracy na wysokości w miejscach niestabilnych.
7. Nie łączyć ze sobą kilku urządzeń.
8. Podczas pracy przewód należy prowadzić z dala od przeszkód. Przewód przyciśnięty przez przeszkodę może spowodować poważne obrażenia.
9. Nie wkładać przejściówek do ładowarki.
10. Nie podłączać przejściówek do gniazd akumulatora w tym urządzeniu.
11. Urządzenie jest przeznaczone wyłącznie do użycia z akumulatorami o napięciu 18 V. Nie używać akumulatorów innych niż o napięciu 18 V.
12. Przed rozpoczęciem eksploatacji należy dokładnie sprawdzić urządzenie, przewody oraz szelki nośne. W razie ich uszkodzenia należy zlecić naprawę w lokalnym autoryzowanym punkcie serwisowym Makita.
13. Podczas mocowania przewodu w uchwycie przewodu nie należy się spieszyć i należy dobrze zamocować przewód.
14. Przed przystąpieniem do przeglądu lub konserwacji narzędzia lub maszyny zawsze należy sprawdzić, czy wyłączono narzędzie lub maszynę oraz czy przejściówki zostały wyjęte.
15. W przypadku użycia urządzenia z narzędziem wyposażonym w tarczę tnącą nie należy zbliżać przewodu do tarczy.
16. Nie używać urządzenia w przypadku korzystania z szelek bezpieczeństwa.
17. Nie używać urządzenia podczas wchodzenia na drzewo.
18. Nie używać urządzenia podczas noszenia kurtki wentylowanej z zasilaniem akumulatorowym lub kurtki z akumulatorowym systemem ogrzewania.

19. Nie narażać urządzenia na działanie iskier.
20. W przypadku korzystania z urządzenia bez zakładania go na siebie należy je położyć.
21. Zabezpieczyć urządzenie przed przedostaniem się wody pod osłonę.
22. Urządzenia nie należy rozmontowywać, naprawiać ani modyfikować.
23. Należy uważać, aby szelki nośne lub pasek nie zaplątały się w narzędzie lub maszynę.
24. Podczas eksploatacji urządzenia należy uważać, aby nie przeciąć przewodów narzędziem lub maszyną.

Ważne zasady bezpieczeństwa dotyczące akumulatora

1. Przed użyciem akumulatora zapoznać się ze wszystkimi instrukcjami i znakami ostrzegawczymi na (1) ładowarce, (2) akumulatorze i (3) produkcie, w którym będzie używany akumulator.
2. Nie rozmontowywać ani modyfikować akumulatora. Może to spowodować pożar, przegrzanie lub wybuch.
3. Jeśli czas działania uległ znacznemu skróceniu, należy natychmiast przerwać pracę. Może bowiem dojść do przegrzania, ewentualnych poparzeń, a nawet eksplozji.
4. W przypadku przedostania się elektrolitu do oczu, przemyć je czystą wodą i niezwłocznie uzyskać pomoc lekarską. Może on bowiem spowodować utratę wzroku.
5. Nie doprowadzać do zwarcia akumulatora:
 - (1) Nie dotykać styków materiałami przewodzącymi prąd.
 - (2) Unikać przechowywania akumulatora w pojemniku z metalowymi przedmiotami, takimi jak gwoździe, monety itp.
 - (3) Chronić akumulator przed deszczem lub wodą.Zwarcie prowadzi do przepływu prądu elektrycznego o dużym natężeniu i przegrzania akumulatora, co w konsekwencji może grozić poparzeniami a nawet awarią urządzenia.
6. Narzędzia i akumulatora nie wolno przechowywać ani używać w miejscach, w których temperatura osiąga bądź przekracza 50°C (122°F).
7. Akumulatorów nie wolno spalać, również tych poważnie uszkodzonych lub całkowicie zużytych. Akumulator może eksplodować w ogniu.
8. Nie należy przecinać ani zginać akumulatora, wbijać w niego gwoździ, rzucać nim, upuszczać, ani uderzać akumulatorem o twarde obiekty. Takie działanie może spowodować pożar, przegrzanie lub wybuch.
9. Nie wolno używać uszkodzonego akumulatora.

10. **Stanowiące wyposażenie akumulatory lito-jonowe podlegają przepisom dotyczącym produktów niebezpiecznych.**
Na potrzeby transportu komercyjnego, np. świadczonego przez firmy trzecie czy spedycyjne, należy przestrzegać specjalnych wymagań w zakresie pakowania i oznaczania etykietami. Przygotowanie produktu do wysyłki wymaga skonsultowania się ze specjalistą ds. materiałów niebezpiecznych. Należy także przestrzegać przepisów krajowych, które mogą być bardziej szczegółowe.
Zakleić taśmą lub zaślepić otwarte styki akumulatora oraz zabezpieczyć go, aby nie mógł się przesunąć w opakowaniu.
11. **Jeśli zajdzie konieczność utylizacji akumulatora, należy wyjąć go z narzędzia i przekazać w bezpieczne miejsce. Postępować zgodnie z przepisami lokalnymi dotyczącymi utylizacji akumulatorów.**
12. **Używać akumulatorów tylko z produktami określonymi przez firmę Makita.** Zastosowanie akumulatorów w niezgodnych produktach może spowodować pożar, przegrzanie, wybuch lub wyciek elektrolitu.
13. **Jeśli narzędzie nie będzie używane przez dłuższy czas, należy wyjąć z niego akumulator.**
14. **Przed użyciem akumulatora i po jego użyciu akumulator może pozostawać nagrzany, co może spowodować poparzenia lub poparzenia w niskiej temperaturze. Z gorącym akumulatorem należy obchodzić się ostrożnie.**
15. **Nie należy dotykać styku narzędzia bezpośrednio po jego użyciu, ponieważ może on być na tyle gorący, że spowoduje oparzenia.**
16. **Nie należy dopuszczać, aby wióry, kurz lub błoto gromadziły się na stykach, w otworach i rowkach akumulatora.** Może to spowodować obniżenie wydajności lub uszkodzenie narzędzia lub akumulatora.
17. **Jeśli narzędzie nie jest przeznaczone do użytku w pobliżu linii wysokiego napięcia, nie należy korzystać z akumulatora w ich sąsiedztwie.** Może to spowodować nieprawidłowości w działaniu lub uszkodzenie narzędzia lub akumulatora.
18. **Przechowywać akumulator w miejscu niedostępnym dla dzieci.**

ZACHOWAĆ NINIEJSZE INSTRUKCJE.

⚠ PRZESTROGA: Używać wyłącznie oryginalnych akumulatorów firmy Makita. Używanie nieoryginalnych akumulatorów firm innych niż Makita lub akumulatorów, które zostały zmodyfikowane, może spowodować wybuch akumulatora i pożar, obrażenia ciała oraz zniszczenie mienia. Stanowi to również naruszenie warunków gwarancji firmy Makita dotyczących narzędzia i ładowarki.

Wskazówki dotyczące zachowania maksymalnej trwałości akumulatora

1. **Akumulator należy naładować zanim zostanie do końca rozładowany. Po zauważeniu spadku mocy narzędzia należy przerwać pracę i naładować akumulator.**
2. **Nie wolno ładować powtórnie w pełni naładowanego akumulatora. Przeładowanie akumulatora skraca jego trwałość.**
3. **Akumulator należy ładować w temperaturze pokojowej w przedziale 10–40°C (50–104°F). W przypadku gorącego akumulatora przed przystąpieniem do ładowania należy poczekać, aż ostygnie.**
4. **Jeśli akumulator nie jest używany, należy go wyjąć z narzędzia lub ładowarki.**
5. **Akumulatory niklowo-wodorkowe należy naładować po okresie długiego nieużytkowania (dłuższego niż sześć miesięcy).**

OPIS CZĘŚCI

► Rys.1

1	Płytką podstawowa	2	Skrzynka akumulatora	3	Uchwyt przewodu	4	Kieszon przejściówki
5	Przycisk zasilania	6	Wtyczka	7	Przejściówki dla napięcia 36 V (18 V x 2) (akcesorium opcjonalne)	8	Przejściówka dla napięcia 18 V (akcesorium opcjonalne)
9	Pasek do regulacji szerokości	10	Pasek biodrowy	11	Szelki nośne	12	Gniazdko

OPIS DZIAŁANIA

⚠ PRZESTROGA: Przed przystąpieniem do regulacji lub kontroli działania urządzenia upewnić się, że jest ono wyłączone, a akumulator został wyjęty.

Wkładanie i wyjmowanie akumulatora

⚠ PRZESTROGA: Przed włożeniem lub wyjęciem akumulatora należy zawsze wyłączyć urządzenie.

⚠ PRZESTROGA: Podczas wkładania lub wyjmowania akumulatora należy mocno trzymać urządzenie i akumulator. W przeciwnym razie mogą się one wyślizgnąć z rąk, powodując uszkodzenie urządzenia lub akumulatora i obrażenia ciała.

⚠ PRZESTROGA: Podczas wkładania lub wyjmowania akumulatora ustawić urządzenie na płaskiej i stabilnej powierzchni. W przeciwnym razie akumulator może przypadkowo upaść i spowodować obrażenia.

1. Podnieść dźwignię i otworzyć pokrywę skrzynki akumulatora.

2. Nacisnąć przycisk blokady, a następnie zablokować pokrywę za pomocą przycisku.

► **Rys.2:** 1. Przycisk blokady 2. Dźwignia

⚠ PRZESTROGA: Upewnić się, czy pokrywa została dobrze zablokowana za pomocą przycisku blokady. W innym wypadku pokrywa może się przypadkowo zamknąć i spowodować obrażenia.

3. Włożyć akumulatory.

4. Podnieść pokrywę, aby zwolnić przycisk blokady, a następnie zamknąć pokrywę i zablokować ją za pomocą dźwigni.

⚠ PRZESTROGA: Upewnić się, czy pokrywa została dobrze zamknięta i zablokowana. W przeciwnym razie woda lub deszcz mogą przedostać się do skrzynki akumulatora i spowodować porażenie prądem lub usterkę.

UWAGA: W przypadku użycia urządzenia z narzędziem lub maszyną z zasilaniem akumulatorem o napięciu 36 V (18 V x 2) podłączyć co najmniej jeden akumulator do gniazda 1 lub 2 i co najmniej jeden do gniazda 3 lub 4.

WSKAZÓWKA: To urządzenie automatycznie przełącza zamontowane akumulatory, które mają zostać użyte. Urządzenie wybiera odpowiedni akumulator po każdym włączeniu narzędzia lub maszyny.

WSKAZÓWKA: W przypadku użycia urządzenia z narzędziem lub maszyną z zasilaniem akumulatorem o napięciu 18 V należy podłączyć co najmniej jeden akumulator do jednego z gniazd akumulatora.

Aby włożyć akumulator, wyrównaj występ na akumulatorze z rowkiem w obudowie i wsuń go na swoje miejsce. Akumulator należy wsunąć do oporu, aż się zatrzaśnie na miejscu, co jest sygnalizowane delikatnym kliknięciem. Jeśli w górnej części przycisku jest widoczny czerwony wskaźnik, akumulator nie został całkowicie zatrzaśnięty.

► **Rys.3:** 1. Gniazdo akumulatora 2. Akumulator

Aby wyjąć akumulator, należy wysunąć go z urządzenia, przesuwając przycisk znajdujący się w przedniej części akumulatora.

⚠ PRZESTROGA: Akumulator należy włożyć do końca, tak aby czerwony wskaźnik nie był widoczny. W przeciwnym razie może on przypadkowo wypaść z urządzenia, powodując obrażenia u operatora lub osób postronnych.

⚠ PRZESTROGA: Nie wkładać akumulatora na siłę. Jeśli akumulator nie daje się swobodnie wsunąć, oznacza to, że został włożony nieprawidłowo.

Wskazanie stanu naładowania akumulatora

Tylko w przypadku akumulatorów ze wskaźnikiem

► **Rys.4:** 1. Lampki wskaźnika 2. Przycisk kontrolny
Nacisnąć przycisk kontrolny na akumulatorze w celu wyświetlenia stanu naładowania akumulatora. Lampki wskaźnika zaświecą się przez kilka sekund.

Lampki wskaźnika			Pozostała energia akumulatora
Świeci się	Wyłączony	Miga	
■ ■ ■ ■			75–100%
■ ■ ■ □			50–75%
■ ■ □ □			25–50%
■ □ □ □			0–25%
▬ □ □ □			Naładować akumulator.
■ ■ □ □			Akumulator może nie działać poprawnie.
□ □ ■ ■			

WSKAZÓWKA: Zależnie od warunków użytkowania i temperatury otoczenia, wskazywany poziom może nieznacznie się różnić od rzeczywistego stanu naładowania akumulatora.

Układ zabezpieczenia narzędzia/akumulatora

Narzędzie jest wyposażone w układ zabezpieczenia narzędzia/akumulatora. Układ automatycznie odcina zasilanie silnika w celu wydłużenia trwałości narzędzia i akumulatora. Narzędzie zostanie automatycznie zatrzymane podczas pracy w następujących sytuacjach związanych z narzędziem lub akumulatorem:

Zabezpieczenie przed przeciążeniem

W przypadku obsługi narzędzia lub akumulatora w sposób powodujący nadmiernie wysoki pobór prądu narzędzie zostanie automatycznie zatrzymane bez żadnego ostrzeżenia. W takiej sytuacji należy wyłączyć narzędzie i zaprzestać wykonywania czynności powodującej jego przeciążenie. Następnie należy włączyć narzędzie w celu ponownego uruchomienia.

Zabezpieczenie przed przegrzaniem

W przypadku przegrzania narzędzia lub akumulatora narzędzie wyłączy się automatycznie. W takiej sytuacji należy odczekać, aż narzędzie ostygnie przed jego ponownym włączeniem.

Zabezpieczenie przed nadmiernym rozładowaniem

Gdy stan naładowania akumulatora stanie się zbyt niski, narzędzie zostanie automatycznie zatrzymane. W takiej sytuacji należy wyjąć akumulator z narzędzia i naładować go.

Przycisk zasilania i wskaźnik akumulatora

⚠ PRZESTROGA: Przed włączeniem urządzenia należy się upewnić, czy wyłączono narzędzie lub maszynę. W przeciwnym razie narzędzie lub maszyna może nagle się uruchomić i spowodować obrażenia ciała.

► **Rys.5:** 1. Główna kontrolka zasilania 2. Przycisk zasilania









Aby włączyć zasilanie, należy nacisnąć przycisk zasilania. Główna kontrolka zasilania zaświeci się na zielono. Aby wyłączyć zasilanie, nacisnąć i przytrzymać przycisk zasilania przez kilka sekund.

WSKAZÓWKA: Jeśli urządzenie i podłączone narzędzie lub maszyna będą pozostawione bez nadzoru przez 8 godzin, urządzenie wyłączy się automatycznie.

Jeśli główna kontrolka zasilania miga na zielono, przejściówka nie została podłączona do urządzenia lub akumulatory są rozładowane. W takim przypadku należy podłączyć przejściówkę do urządzenia lub naładować akumulatory. Jeśli kontrolka nadal miga na zielono, należy zapoznać się z punktem dotyczącym rozwiązywania problemów.

Jeśli główna kontrolka zasilania miga naprzemiennie na czerwono i zielono, należy odłączyć zasilanie i włączyć je ponownie. Jeśli po włączeniu zasilania główna kontrolka zasilania nadal miga naprzemiennie na czerwono i zielono, należy zlecić naprawę w lokalnym autoryzowanym punkcie serwisowym Makita.

Nacisnąć przycisk zasilania, aby sprawdzić stan naładowania akumulatora. Kontrolki odpowiadające poszczególnym gniazdom akumulatorów będą świecić przez około 5 sekund.

Lampki wskaźnika			Pozostała energia akumulatora
Świeci się	Wyłączony	Miga	
			50% do 100%
			
			0% do 50%
			Naładować akumulator.

WSKAZÓWKA: Kontrolki stanu naładowania akumulatorów służą jedynie do celów referencyjnych. Rzeczywisty stan naładowania akumulatora może być inny, w zależności od warunków eksploatacji.

WSKAZÓWKA: Jeśli narzędzie lub maszyna są wyposażone w kontrolki stanu naładowania akumulatora, nie należy kierować się wskazaniem kontrolki narzędzia lub maszyny, tylko kontrolki tego urządzenia.

Użycie kieszeni przejściówki

⚠ PRZESTROGA: Nie należy używać tego urządzenia z przewodem zamocowanym za pomocą zapięcia na rzep kieszeni przejściówki.

Przejściówki można włożyć do kieszeni przejściówki w sposób przedstawiony na rysunku.

► **Rys.6:** 1. Przejściówka 2. Kieszeń przejściówki

► **Rys.7:** 1. Przejściówka 2. Kieszeń przejściówki

MONTAŻ

⚠ PRZESTROGA: Przed przystąpieniem do jakichkolwiek prac związanych z urządzeniem należy upewnić się, czy jest ono wyłączone, a akumulator został wyjęty.

Montaż urządzenia

1. Przymocować skrzynkę akumulatora do płytki podstawowej w sposób przedstawiony na rysunku. Należy pamiętać, aby po przymocowaniu skrzynki akumulatora zablokować dźwignię po obu stronach płytki podstawowej.

► **Rys.8:** 1. Dźwignia 2. Skrzynka akumulatora 3. Płytką podstawową

⚠ PRZESTROGA: Upewnić się, czy skrzynka akumulatora jest dobrze przymocowana do płytki podstawowej i zablokowana za pomocą dźwigni. W przeciwnym razie skrzynka akumulatora może wypaść podczas noszenia lub eksploatacji urządzenia i spowodować obrażenia ciała.

2. Wyregulować położenie paska biodrowego. Pociągnąć dźwignię regulacji wysokości, a następnie wyregulować położenie paska biodrowego, przesuwając płytkę podstawową, po czym przestawić dźwignię do wcześniejszego położenia.

► **Rys.9:** 1. Dźwignia regulacji wysokości 2. Płytką podstawową 3. Pasek biodrowy

UWAGA: Jeśli dźwignia regulacji wysokości jest poluzowana, dokręcić nakrętkę dźwigni. Nie dokręcać nakrętki zbyt mocno. W przeciwnym razie dźwignia regulacji wysokości nie będzie się poruszała.

► **Rys.10:** 1. Nakrętka

3. Przymocować kieszeń przejściówki do paska biodrowego za pomocą zapięcia na rzep w sposób pokazany na rysunku.

► **Rys.11:** 1. Kieszeń przejściówki

WSKAZÓWKA: Kieszeń przejściówki można przymocować po lewej lub prawej stronie paska biodrowego.

4. Wyregulować szerokość szelek nośnych z użyciem paska do regulacji.

► **Rys.12:** 1. Pasek do regulacji szerokości

5. Założyć urządzenie, a następnie zapiąć klamrę paska biodrowego i wyregulować długość tego paska.

► **Rys.13:** 1. Klamra

WSKAZÓWKA: Pasek można złożyć i przymocować za pomocą zapięcia na rzep w sposób pokazany na rysunku.

► **Rys.14:** 1. Pasek

6. Wyregulować długość szelek nośnych.

► **Rys.15:** 1. Szelki nośne

WSKAZÓWKA: Pasek można złożyć i przymocować za pomocą zapięcia na rzep w sposób pokazany na rysunku.

► **Rys.16:** 1. Pasek

OBSŁUGA

⚠ PRZESTROGA: W czasie noszenia urządzenia szelki nośne powinny być założone na obu ramionach. W przeciwnym razie urządzenie może wypaść podczas noszenia lub eksploatacji i spowodować obrażenia ciała.

⚠ PRZESTROGA: Urządzenie należy nosić na plecach. W przeciwnym razie urządzenie może wypaść podczas pracy i spowodować obrażenia ciała.

⚠ PRZESTROGA: Przed włączeniem urządzenia lub podłączeniem wtyczki przejściówki lub elektronarzędzia/maszyny do gniazdka w skrzynce akumulatora zawsze należy wyłączyć narzędzie lub maszynę. W przeciwnym razie narzędzie lub maszyna może nagle się uruchomić i spowodować obrażenia ciała.

Podłączanie urządzenia do narzędzia lub maszyny

1. Wyjąć przewód z lewej lub z prawej strony skrzynki akumulatora. Wyciągając przewód należy pamiętać, aby umieścić go w uchwytach w sposób przedstawiony na rysunku.

► **Rys.17:** 1. Przewód 2. Uchwyt

2. Założyć urządzenie.

3. Włożyć wtyczkę przejściówki lub elektronarzędzia/maszyny do gniazdka w skrzynce akumulatora do końca, tak aby symbol strzałki na wtyczce był ustawiony w linii z oznaczeniem na gniazdku.

► **Rys.18:** 1. Wtyczka 2. Gniazdko 3. Symbol strzałki

UWAGA: Podczas odłączania wtyczki od gniazdka nie należy trzymać za przewody, ale za wtyczkę i gniazdko. W przeciwnym razie przewody mogą zostać uszkodzone, co może doprowadzić do usterki urządzenia.

WSKAZÓWKA: Do odłączenia wtyczki od gniazdka należy użyć pewnej siły.

4. Podłączyć przejściówki do narzędzia lub maszyny w taki sam sposób, jak akumulator.

► **Rys.19:** 1. Przejściówka

UWAGA: W przypadku narzędzi lub maszyn zasilanych akumulatorem o napięciu 18 V należy użyć przejściówki dla napięcia 18 V. W przypadku narzędzi lub maszyn zasilanych za pomocą akumulatora o napięciu 36 V (18 V x 2) należy użyć przejściówek dla napięcia 36 V (18 V x 2).

Narzędzia i maszyny przeznaczone do podłączenia bezpośredniego nie wymagają przejściówki.

UWAGA: Jeśli podczas podłączania dwóch przejściówek wystąpią trudności z ich podłączeniem do narzędzia lub maszyny, należy je zamienić i podłączyć.

► **Rys.20:** 1. Przejściówka

WSKAZÓWKA: Kierunek przewodu przejściówki można zmieniać w zakresie około 180 stopni.

5. Włączyć zasilanie, naciskając przycisk zasilania. Aby wyłączyć zasilanie, nacisnąć i przytrzymać przycisk zasilania przez kilka sekund.

► **Rys.21:** 1. Przycisk zasilania

Użycie uchwytów przewodów

⚠ PRZESTROGA: W uchwytach przewodów należy zamocować wyłącznie przewód skrzynki akumulatora. W uchwytach przewodów nie należy mocować przewodu przejściówek. Zamocowanie przewodu przejściówek może spowodować wypadek i doprowadzić do obrażeń ciała.

Przewód skrzynki akumulatora można zamocować w uchwytach przewodów w sposób pokazany na rysunku.

► **Rys.22:** 1. Uchwyt przewodu

Przewód można również przymocować za pomocą tylko uchwytu przewodu paska biodrowego w sposób przedstawiony na rysunku.

► **Rys.23:** 1. Uchwyt przewodu

Uchwyty przewodów można przymocować po lewej lub prawej stronie szelek nośnych i paska biodrowego.

► **Rys.24:** 1. Uchwyt przewodu

Użycie opaski do wieszania

Osprzęt dodatkowy

Z urządzeniem można używać opaski do wieszania dla akumulatorowej wykaszarki do trawy lub wykaszarki akumulatorowej.

Mocowanie opaski do wieszania

1. Przymocować zaczepy opaski do wieszania do pierścieni szelek nośnych lub paska biodrowego w sposób przedstawiony na rysunku. Typ opaski i metodę mocowania należy dobrać odpowiednio do zastosowania.

► **Rys.25:** 1. Pierścień 2. Zaczep

► **Rys.26:** 1. Pierścień 2. Zaczep

► **Rys.27:** 1. Pierścień 2. Zaczep

► **Rys.28:** 1. Pierścień 2. Zaczep

WSKAZÓWKA: Jeśli typ narzędzia to uchwyt rowerowy, opaskę należy przymocować tak, aby przechodziła od wewnętrznej strony paska biodrowego w sposób pokazany na rysunku.

► **Rys.29:** 1. Pasek biodrowy 2. Opaska do wieszania

2. Przymocować zaczep do narzędzia.

► **Rys.30:** 1. Zaczep

Odlączenie narzędzia

Nacisnąć dźwignię na klamrze, aby odblokować klamrę.

► **Rys.31:** 1. Dźwignia

WSKAZÓWKA: W zależności od typu opaski klamra nie znajduje się na wyposażeniu.

Odlączenie w sytuacji awaryjnej

1. Nacisnąć dźwignię na klamrze paska biodrowego, aby odblokować klamrę.

► **Rys.32:** 1. Klamra 2. Dźwignia

2. Zdjąć szelki nośne, aby odłączyć narzędzie i urządzenie.

► **Rys.33:** 1. Szelki nośne

KONSERWACJA

⚠ PRZESTROGA: Przed przystąpieniem do przeglądu lub konserwacji urządzenia upewnić się, że jest ono wyłączone, a akumulator wyjęty.

UWAGA: Nie stosować benzyny, rozpuszczalników, alkoholu itp. środków. Mogą one powodować odbarwienia, odkształcenia lub pęknięcia.

W celu zachowania odpowiedniego poziomu BEZPIECZEŃSTWA i NIEZAWODNOŚCI produktu wszelkie naprawy i różnego rodzaju prace konserwacyjne lub regulacje powinny być przeprowadzane przez autoryzowany lub fabryczny punkt serwisowy narzędzi Makita, zawsze z użyciem oryginalnych części zamiennych Makita.

ROZWIĄZYWANIE PROBLEMÓW

Przed oddaniem urządzenia do naprawy należy najpierw przeprowadzić samodzielną kontrolę. W razie napotkania problemu, który nie został wyjaśniony w instrukcji, nie należy próbować demontować narzędzia, maszyny ani urządzenia we własnym zakresie. Należy natomiast zlecić naprawę w autoryzowanym centrum serwisowym firmy Makita; zawsze z użyciem oryginalnych części zamiennych Makita.

Nieprawidłowe działanie	Główna kontrolka zasilania	Przyczyna	Rozwiązanie
Narzędzie lub maszyna nie uruchamia się.	Kontrolka zaświeci się na zielono.	Przejsiówki nie zostały podłączone do narzędzia lub maszyny.	Podłączyć przejsiówki do narzędzia lub maszyny. Sprawdzić, czy przejsiówki zostały prawidłowo podłączone.
		Dochodzi do przegrzania narzędzia lub maszyny albo przewodów przejsiówek.	Pozostawić narzędzie lub maszynę i urządzenie do ostygnięcia.
		Doszło do uszkodzenia narzędzia lub maszyny albo urządzenia.	Zlecić naprawę w autoryzowanym centrum serwisowym Makita.
	Kontrolka miga na zielono.	Wtyczka przejsiówki lub elektrona-rzędzia/maszyny i gniazdko skrzynki akumulatora nie zostały połączone.	Podłączyć wtyczkę do gniazdka. Sprawdzić, czy wtyczka i gniazdko są prawidłowo połączone.
		Stan naładowania akumulatora jest zbyt niski.	Naładować akumulatory lub wymienić akumulatory na naładowane.
		Urządzenie jest używane z narzędziem lub maszyną z zasilaniem akumulatorowym o napięciu wyższym niż 18 V, ale w urządzeniu nie zamontowano dwóch akumulatorów. Stan naładowania dwóch akumulatorów jest zbyt niski.	Podłączyć co najmniej jeden akumulator do gniazda akumulatora 1 lub 2 i co najmniej jeden do gniazda 3 lub 4. Naładować akumulatory lub wymienić akumulatory na naładowane.
		Urządzenie musi przełączyć akumulatory.	Należy wyłączyć narzędzie lub maszynę i ponownie je włączyć. Nacisnąć przycisk zasilania na urządzeniu.
		Przewód urządzenia uległ przegrzaniu.	Pozostawić urządzenie do ostygnięcia.
		Urządzenie wykryło nieprawidłowość.	Wyłączyć urządzenie i włączyć je ponownie.
	Kontrolka miga naprzemiennie na czerwono i zielono.	Doszło do uszkodzenia narzędzia lub maszyny albo urządzenia.	Zlecić naprawę w autoryzowanym centrum serwisowym Makita.
	Kontrolka nie włącza się.	Urządzenie nie jest włączone.	Włączyć urządzenie.
		Do urządzenia nie włożono akumulatorów.	Włożyć akumulatory do urządzenia.
		Stan naładowania akumulatora jest zbyt niski.	Naładować akumulatory lub wymienić akumulatory na naładowane.
		Urządzenie uległo uszkodzeniu.	Zlecić naprawę w autoryzowanym centrum serwisowym Makita.

AKCESORIA OPCJONALNE

▲ PRZESTROGA: Zaleca się stosowanie wymienionych akcesoriów i przystawek razem z narzędziem Makita opisanym w niniejszej instrukcji. Stosowanie innych akcesoriów lub przystawek może być przyczyną obrażeń ciała. Akcesoria lub przystawki należy wykorzystywać tylko zgodnie z ich przeznaczeniem.

- Oryginalny akumulator i ładowarka firmy Makita
- Przejsiówki dla napięcia 36 V (18 V x 2)
- Przejsiówka dla napięcia 18 V

WSKAZÓWK: Niektóre pozycje znajdujące się na liście mogą być dołączone do pakietu narzędziowego jako akcesoria standardowe. Mogą to być różne pozycje, w zależności od kraju.

W razie potrzeby wszelkiej pomocy i szczegółowych informacji na temat niniejszych akcesoriów udzieli Państwu lokalne punkty serwisowe Makita.

RÉSZLETES LEÍRÁS

Rendeltetés

A hordozható tápegység lehetővé teszi az akkumulátorok és a szerszám vagy gép elkülönítését, alkalmassá téve azokat a hosszan tartó munkára a beszerelt akkumulátorok cseréjével.

Ez az egység a következő szerszámokkal vagy gépekkel használható.

- 18 V akkumulátoros szerszám vagy gép
- 36 V (18 V x 2) akkumulátoros szerszám vagy gép
- Akkumulátoros szerszám vagy gép (közvetlen csatlakozással hordozható tápegységhez)

A használati útmutatóról

Az „egység” kifejezés ebben a használati útmutatóban a hordozható tápegységet jelenti.

Kompatibilis szerszám- vagy gépkategóriák

- Akkumulátoros láncfűrész, akkumulátoros oszlopfűrész, akkumulátoros lombfűvő, vezeték nélküli fűkasza, akkumulátoros nejlonszálás fűkasza, vezeték nélküli többfunkciós alapgép, akkumulátoros sövénynyíró, akkumulátoros fűnyíró olló, akkumulátoros nyeles sövénynyíró, akkumulátoros sarokcsiszoló, akkumulátoros fúrókalapács*
* Kivéve DHR280 / DHR281 / DHR282 / DHR283

A szerszámok vagy gépek kompatibilis kategóriája előzetes értesítés nélkül változhat. A szerszámok vagy gépek kompatibilis kategóriájáról szóló információkat lásd a legutóbbi használati útmutatót.

▲FIGYELMEZTETÉS: Soha ne használja az egységet az alábbi kategóriájú szerszámokkal és gépekkel. Az egység nem kompatibilis szerszámokkal vagy gépekkel történő használata személyi sérülést vagy hibás működést okozhat.

- Akkumulátoros kerti permetező, akkumulátoros sövénynyíró, akkumulátoros talicska, segédmotoros bicikli, vezeték nélküli háti porszívó, robotporszívó, akkumulátoros hűthető kabát, akkumulátoros fűtött kabát

Alkalmazható akkumulátorok és töltők

Akkumulátor	BL1815N / BL1820 / BL1820B / BL1830 / BL1830B / BL1840 / BL1840B / BL1850 / BL1850B / BL1860B
Töltő	DC18RC / DC18RD / DC18RE / DC18SD / DC18SE / DC18SF / DC18SH

- Lakóhelyétől függően előfordulhat, hogy a fent felsorolt akkumulátorok és töltők nem érhetőek el.

▲FIGYELMEZTETÉS: Csak a fentiekben felsorolt akkumulátorokat és töltőket használja. Bármilyen más akkumulátor vagy töltő használata sérüléseket és/vagy tüzet okozhat.

Szimbólumok

A következőkben a berendezésen esetleg használt jelképek láthatók. A szerszám használata előtt bizonyosodjon meg arról hogy helyesen értelmezi a jelentésüket.



Olvassa el a használati utasítást.



A sérülésveszély csökkentése érdekében tartsa a vezetéket távol az akadályoktól.



Zárja le szorosan a fedelet a víz vagy az eső behatolása elleni védelem érdekében.



Li-ion

Csak az Európai Unió tagállamai számára. Az elektromos berendezéseket és az akkumulátorukat ne dobja a háztartási szeméttel! Az Európai Unió használt elektromos és elektronikus berendezésekre vonatkozó irányelvei, illetve az elemekről és akkumulátorokról, valamint a hulladékelemekről és akkumulátorokról szóló irányelv, továbbá azoknak a nemzeti jogba való átültetése szerint az elhasznált elektromos berendezéseket, elemeket és akkumulátorokat külön kell gyűjteni, és környezetbarát módon kell gondoskodni újrahasznosításukról.

BIZTONSÁGI FIGYELMEZTETÉS

A hordozható tápegységekre vonatkozó biztonsági figyelmeztetések

1. Használat előtt olvassa el a szerszám vagy a gép használati útmutatóját.
2. Ne emelje fel vagy szállítsa az egységet úgy, hogy csak a vezetékneél fogja. Ne húzza meg a vezetéket, miközben viseli vagy használja az egységet.
3. Az egység felvétele előtt távolítsa el az adaptereket a szerszámból vagy gépből.
4. Ha elhagyja a szerszámot vagy a gépet, gondoskodjon róla, hogy eltávolítja az adaptereket a szerszámból vagy gépből, vagy vegye le az egységet a testéről.
5. Vigyázzon, ne botoljon meg a vezetékben működtetés közben.

6. Ne használja az egységet instabil felületen vagy instabil magas helyen.
 7. Ne használjon több egységet úgy, hogy egyiket a másikhoz csatlakoztatja.
 8. Működtetés közben tartsa a vezetéket távol az akadályoktól. Az akadályokba akadó vezeték súlyos sérülést okozhat.
 9. Ne helyezze az adaptereket a töltőbe.
 10. Ne telepítse az adaptereket az egység akkumulátorportjaiba.
 11. Az egységet kizárólag 18 V-os akkumulátorokkal való használatra tervezték. Ne használjon 18 V-ostól eltérő akkumulátorokat.
 12. Használat előtt vizsgálja meg az egységet, a vezetékeket és a hevedert. Ha sérültek, javításért forduljon a helyi Makita hivatalos szervizközponthoz.
 13. Amikor a vezetéket a kábeltartóhoz csatlakoztatja, ügyeljen rá, hogy lassan és biztosan csatlakoztassa.
 14. A szerszám vagy gép ellenőrzésének vagy karbantartásának megkezdése előtt feltétlenül kapcsolja ki a szerszámot vagy gépet, és vegye ki belőle az adaptereket.
 15. Ha ezt az egységet egy pengével felszerelt szerszámmal használja, ügyeljen arra, hogy a vezetéket távol tartsa a pengétől.
 16. Ne használja az egységet, ha biztonsági hevedert használ.
 17. Ne használja az egységet, ha fára mászik.
 18. Ne használja az egységet, ha akkumulátoros hűthető kabátot vagy akkumulátoros fűtött kabátot visel.
 19. Ne tegye ki az egységet szikrának.
 20. Ha úgy használja az egységet, hogy nem viseli, ügyeljen rá, hogy lefedtesse az egységet.
 21. Ne engedje, hogy víz kerüljön a fedél alá.
 22. Ne szerelje szét, ne javítsa, és ne módosítsa az egységet.
 23. Ügyeljen arra, hogy a szerszám vagy gép ne gabalyodjon össze a hevederrel vagy szíjjal.
 24. Az egység használatakor ügyeljen arra, hogy ne vágja el a vezetékeket a szerszámmal vagy géppel.
5. Ne zárja rövidre az akkumulátort:
 - (1) Ne érjen az érintkezőkhöz elektromosan vezető anyagokkal.
 - (2) Ne tárolja az akkumulátort más fémtárgyakkal, mint pl. szegekkel, érmékkel, stb. egy helyen.
 - (3) Ne tegye ki az akkumulátort víznek vagy esőnek.
Az akkumulátor rövidzárlata nagy áramerősséget, túlmelegedést, égéseket, sőt akár meghibásodást is okozhat.
 6. Ne tárolja és használja a szerszámot vagy az akkumulátort olyan helyen, ahol a hőmérséklet elérheti vagy meghaladhatja az 50 °C-t (122 °F).
 7. Ne égesse el az akkumulátort még akkor sem, ha az komolyan megsérült vagy teljesen elhasználódott. Az akkumulátor a tűzben felrobbanhat.
 8. Ne szúrja meg, ne vágja meg, ne törje össze, ne dobja el és ne ejtse le az akkumulátort, illetve ne üsse hozzá kemény tárgyhoz. Az ilyen magatartás tüzet, túlzott hőt vagy robbanást okozhat.
 9. Ne használjon sérült akkumulátort.
 10. A készülékben található lítium-ion akkumulátorokra a veszélyes árukkal kapcsolatos előírások vonatkoznak.
A termék pl. harmadik felek, fuvarozó cégek stb. által történő szállítása esetén minden esetben tartsa szem előtt a csomagoláson és a címkén található speciális követelményeket.
A termék szállításra történő felkészítése esetén vegye fel a kapcsolatot egy veszélyes anyagokkal foglalkozó szakemberrel. Kérjük, hogy az esetlegesen szigorúbb nemzeti előírásokat is vegye figyelembe.
Ragassza le a kiálló érintkezőket, illetve oly módon csomagolja be az akkumulátort, hogy az ne tudjon elmozdulni a csomagolásban.
 11. Az akkumulátor ártalmatlanításakor vegye ki azt a szerszámból, és ártalmatlanítsa egy biztonságos helyen. Az akkumulátor ártalmatlanításakor tartsa be a helyi előírásokat.
 12. Az akkumulátorokat csak a Makita által megjelölt termékekhez használja. Ha az akkumulátorokat azokkal nem kompatibilis termékekbe helyezi, az tűzhez, túlmelegedéshez, robbanás-hoz vagy elektrolitszivárgáshoz vezethet.
 13. Ha a szerszám hosszabb ideig nincs használatban, az akkumulátort ki kell venni a szerszámból.
 14. Használat közben és után az akkumulátor felforrósodhat, ami égési sérülést vagy alacsony hőmérsékletű égési sérülést okozhat. Figyeljen oda a forró akkumulátor kezelésére.
 15. Ne érintse meg közvetlenül a szerszám érintkezőjét, mert elég forró lehet ahhoz, hogy égési sérüléseket okozzon.
 16. Ne engedje, hogy forgács, por vagy sár tapadjon az akkumulátor érintkezőire, lyukaiba és hornyaiába. Az a szerszám vagy az akkumulátor gyenge teljesítményét vagy meghibásodását okozhatja.

Fontos biztonsági utasítások az akkumulátorra vonatkozóan

1. Az akkumulátor használatára előtti tanulmányozza át az akkumulátortöltőn (1), az akkumulátoron (2) és az akkumulátorral működtetett terméken (3) olvasható összes utasítást és figyelemztető jelzést.
2. Ne szerelje szét, és ne módosítsa az akkumulátort. Tüzet, túlzott hőt vagy robbanást okozhat.
3. Ha a működési idő nagyon lerövidült, azonnal hagyja abba a használatot. Ez a túlmelegedés, esetleges égések és akár robbanás veszélyével is járhat.
4. Ha elektrolit kerül a szemébe, mossa ki azt tiszta vízzel és azonnal kérjen orvosi segítséget. Ez a látásának elvesztését okozhatja.

17. Hacsak a szerszám nem támogatja a nagyfeszültségű elektromos vezetékek közelében történő használatot, ne használja az akkumulátort nagyfeszültségű elektromos vezetékek közelében. Az a szerszám vagy az akkumulátor hibás működését vagy meghibásodását okozhatja.
18. Tartsa távol a gyermekektől az akkumulátort.

ŐRIZZE MEG EZEKET AZ UTASÍTÁSOKAT.

⚠ VIGYÁZAT: Csak eredeti Makita akkumulátorokat használjon. A nem eredeti Makita akkumulátorok vagy módosított akkumulátorok használata esetén az akkumulátor felrobbanhat, ami tüzet, személyi sérülést és anyagi kárt okozhat. A Makita szerszáma és töltőre vonatkozó Makita garanciát is érvénytelenítheti.

Tippek az akkumulátor maximális élettartamának eléréséhez

1. Töltse fel az akkumulátort, mielőtt teljesen lemerülne. Állítsa le a gépet, és töltsse fel az akkumulátort, ha a gép erejének csökkenését észleli.
2. Soha ne töltsse újra a teljesen feltöltött akkumulátort. A túltöltés csökkenti az akkumulátor élettartamát.
3. Töltse az akkumulátort szobahőmérsékleten, 10 °C - 40 °C (50 °F - 104 °F) között. Töltés előtt hagyja lehűlni a főforrósodott akkumulátort.
4. Ha nem használja az akkumulátort, vegye ki a szerszámból vagy a töltőből.
5. Töltse fel az akkumulátort, ha hosszabb ideje (több mint hat hónapja) nem használta azt.

ALKATRÉSZEK LEÍRÁSA

► Ábra1

1	Talplemez	2	Akkumulátordoboz	3	Kábeltartó	4	Adapterzseb
5	Be-/kikapcsoló gomb	6	Csatlakozó	7	Adapterek 36 V-hoz (18 V x 2) (opcionális kiegészítő)	8	Adapter 18 V-hoz (opcionális kiegészítő)
9	Szélességállító szíj	10	Derékszíj	11	Válheveder	12	Dugókulcs

A MŰKÖDÉS LEÍRÁSA

⚠ VIGYÁZAT: Mielőtt beállítást vagy ellenőrzést végezne az egységen, minden esetben ellenőrizze, hogy az egység ki van-e kapcsolva, és az akkumulátor eltávolításra került-e.

Az akkumulátor behelyezése és eltávolítása

⚠ VIGYÁZAT: Mindig kapcsolja ki az egységet, mielőtt behelyezi vagy eltávolítja az akkumulátort.

⚠ VIGYÁZAT: Az akkumulátor behelyezések vagy eltávolításakor erősen fogja meg az egységet és az akkumulátort. Ha nem fogja erősen az egységet és az akkumulátort, azok kicsúszhatnak a kezei közül, ami az egység és az akkumulátor károsodásához, de akár személyi sérüléshez is vezethet.

⚠ VIGYÁZAT: Az akkumulátor behelyezések vagy eltávolításakor helyezze az egységet sík és stabil felületre. Máskülönbent az akkumulátor véletlenül leeshet, és sérülést okozhat.

1. Húzza fel a kart, és nyissa ki az akkumulátordoboz fedelét.
2. Nyomja meg a reteszelőgombot, majd zárja le a fedelet a reteszelőgombbal.

► **Ábra2:** 1. Reteszelőgomb 2. Kar

⚠ VIGYÁZAT: Gondoskodjon róla, hogy a fedél biztosan le legyen zárva a reteszelőgombbal. Máskülönbent a fedél véletlenül bezáródhat, és sérülést okozhat.

3. Helyezze a géphez az akkumulátorokat.
4. Emelje fel a fedelet, hogy kioldja a reteszelőgombot, majd csukja le a fedelet, és rögzítse a fedelet a karral.

⚠ VIGYÁZAT: Gondoskodjon róla, hogy a fedél biztosan le legyen zárva és rögzítve. Máskülönbent víz vagy eső juthat az akkumulátordoboz belsejébe, és áramütést vagy hibás működést okozhat.

MEGJEGYZÉS: Ha 36 V-os (18 V x 2) akkumulátoros szerszámmal vagy géppel használja az egységet, helyezzen legalább egy akkumulátort az 1-es vagy 2-es akkumulátorportba, és legalább egy akkumulátort a 3-as vagy 4-es akkumulátorportba.

MEGJEGYZÉS: Az egység automatikusan átkapcsolja a használandó akkumulátorokat a behelyezett akkumulátorok között. Az egység kiválasztja a megfelelő akkumulátort minden alkalommal, amikor a szerszámot vagy gépet bekapcsolják.

MEGJEGYZÉS: Ha 18 V-os akkumulátoros szerszámmal vagy géppel használja az egységet, helyezzen legalább egy akkumulátort az egyik akkumulátorportba.

Az akkumulátor beszereléséhez illesse az akkumulátor nyelvért a burkolaton található vátatba és csúsztassa a helyére. Egészen addig tolja be, amíg az akkumulátor egy kis kattánással a helyére nem ugrik. Ha látható a piros jel a gomb felső oldalán, akkor a gomb nem katant be teljesen.

► **Ábra3:** 1. Akkumulátorport 2. Akkumulátor

Az akkumulátor kivételéhez nyomja be az akkumulátor elején található gombot, és húzza le az egységéről.

▲VIGYÁZAT: Mindig tolja be teljesen az akkumulátort, amíg a piros jel el nem tűnik. Ha nem így jár el, az akkumulátor kieshet az egységből, és önnök vagy a környezetében tartózkodóknak sérülést okozhat.

























▲VIGYÁZAT: Ne erőltesse az akkumulátort behelyezéskor. Ha az akkumulátor nem csúszik be könnyedén, akkor nem megfelelően lett behelyezve.

Az akkumulátor töltöttségének jelzése

Csak állapotjelzős akkumulátorok esetén

► **Ábra4:** 1. Jelzőlámpák 2. Check (ellenőrzés) gomb

Nyomja meg az ellenőrzőgombot, hogy az akkumulátortöltöttség-jelző megmutassa a hátralévő akkumulátor-kapacitást. Ekkor a töltöttség-szint-jelző lámpák néhány másodpercig kigyulladnak.

Jelzőlámpák			Töltöttségi szint
 Világító lámpa	 KI	 Villogó lámpa	
			75%-tól 100%-ig
			50%-tól 75%-ig
			25%-tól 50%-ig
			0%-tól 25%-ig
			Töltse fel az akkumulátort.
			Lehetséges, hogy az akkumulátor meghibásodott.
			

MEGJEGYZÉS: Az adott munkafeltételektől és a környezet hőmérsékletétől függően a jelzett töltöttségi szint némileg eltérhet a tényleges töltöttségi szinttől.

Szerszám-/akkumulátorvédő rendszer

A gép szerszám-/akkumulátorvédő rendszerrel van felszerelve. A rendszer automatikusan kikapcsolja a motor áramellátását, így megnöveli a szerszám és az akkumulátor élettartamát. A gép használat közben automatikusan leáll, ha a szerszám vagy az akkumulátor a következő állapotok valamelyikébe kerül:

Túlterhelésvédelem

Ha a szerszámot vagy akkumulátort úgy használják, hogy az rendellenesen nagy áramot vesz fel, akkor a szerszám mindenfajta jelzés nélkül leáll. Ilyenkor kapcsolja ki a gépet, és fejezze be azt a műveletet, amelyik a túlterhelést okozza. A munka újrakezdéséhez kapcsolja be a gépet.

Túlmelegedés elleni védelem

Ha a szerszám vagy az akkumulátor túlmelegedett, a gép automatikusan leáll. Ilyenkor hagyja lehűlni a szerszámot és az akkumulátort, mielőtt ismét munkához látna.

Mélykisütés elleni védelem

Amikor az akkumulátor kapacitása már alacsony, a gép automatikusan leáll. Ebben az esetben távolítsa el az akkumulátort a szerszámból és töltsse fel.

Be-/kikapcsoló gomb és akkumulátorkijelző

▲VIGYÁZAT: Gondoskodjon róla, hogy a szerszám vagy gép ki legyen kapcsolva, mielőtt az egységet bekapcsolja. Máskülönbén a szerszám vagy gép hirtelen elindulhat, és sérülést okozhat.

► **Ábra5:** 1. Főkapcsoló fénye 2. Be-/kikapcsoló gomb













A bekapcsoláshoz tartsa nyomva a be-/kikapcsoló gombot. A főkapcsoló fénye zölden világít. A gép kikapcsolásához tartsa nyomva néhány másodpercig a be-/kikapcsoló gombot.

MEGJEGYZÉS: Ha az egységet és a csatlakoztatott szerszámot vagy gépet 8 órára magára hagyják, az egység automatikusan kikapcsol.

Ha a főkapcsoló fénye zölden villog, akkor az adapter nincs az egységhez csatlakoztatva vagy az akkumulátorok üresek. Ebben az esetben csatlakoztassa az adaptert az egységhez vagy töltsse fel az akkumulátorokat. Ha a fény továbbra is zölden villog, nézze meg a hibaelhárítást.

Ha a főkapcsoló fénye váltakozva pirosan és zölden villog, kapcsolja ki, majd kapcsolja be a tápegységet. Ha a főkapcsoló fénye a bekapcsolás után továbbra is váltakozva pirosan és zölden villog, javításért forduljon a helyi Makita hivatalos szervizközpontozhoz.

Nyomja meg a be-/kikapcsoló gombot a hátralévő akkumulátorkapacitás megjelenítéséhez. Az egyes akkumulátorkapacitások megfelelő jelzőlámpák körülbelül 5 másodpercig kigyulladnak.

Jelzőlámpák			Töltöttségi szint
 Világító lámpa	 KI	 Villogó lámpa	
			50%-tól 100%-ig
			0%-tól 50%-ig
			Töltse fel az akkumulátort.

MEGJEGYZÉS: A hátralévő akkumulátorkapacitást kijelző lámpák csak referenciaként szolgálnak. A tényleges akkumulátorkapacitás eltérhet a használati feltételektől függően.

MEGJEGYZÉS: Ha a szerszám vagy gép rendelkezik a hátralévő akkumulátorkapacitást kijelző lámpákkal, ne a szerszám vagy gép, hanem az egység kijelző lámpáira támaszkodjon.

Az adapterzseb használata

⚠ VIGYÁZAT: Ne használja az egységet úgy, hogy a vezetéket az adapterzseb tépőzárának segítségével rögzíti.

Az adaptereket az ábrán látható módon helyezheti az adapterzsebbe.

▶ **Ábra6:** 1. Adapter 2. Adapterzseb

▶ **Ábra7:** 1. Adapter 2. Adapterzseb

ÖSSZESZERELÉS

⚠ VIGYÁZAT: Minden esetben ellenőrizze, hogy a szerszám ki van kapcsolva és az akkumulátort levette, mielőtt bármilyen műveletet végez az egységen.

Az egység összeszerelése

1. Csatlakoztassa az akkumulátordobozt a talplemezhez az ábrán látható módon. Ellenőrizze, hogy az akkumulátordoboz csatlakoztatása után a talplemez mindkét oldalán lévő kar reteszelve legyen.

▶ **Ábra8:** 1. Kar 2. Akkumulátordoboz 3. Talplemez

⚠ VIGYÁZAT: Gondoskodjon róla, hogy az akkumulátordoboz biztosan legyen a talplemezhez rögzítve, és a karokkal reteszelve legyen. Más különben az akkumulátordoboz leeshet, amikor az egységet felveszi vagy használja, és sérülést okozhat.

2. Állítsa be a derékszij helyzetét. Húzza fel a magasságállító kart, azután állítsa be a derékszij helyzetét a talplemez elcsúsztatásával, majd engedje vissza a kart.

▶ **Ábra9:** 1. Magasságállító kar 2. Talplemez 3. Derékszij

MEGJEGYZÉS: Ha a magasságállító kar laza, szorítsa meg a magasságállító kar anyáját. Ne szorítsa meg túlságosan az anyát. Más különben a magasságállító kar nem fog mozogni.

▶ **Ábra10:** 1. Anya

3. Csatlakoztassa az adapterzsebet a derékszijhoz a tépőzárral az ábrán látható módon.

▶ **Ábra11:** 1. Adapterzseb

MEGJEGYZÉS: Az adapterzsebet a derékszij bal vagy jobb oldalára is lehet csatlakoztatni.

4. Állítsa be a vállheveder szélességét a szélesség-állító szij segítségével.

▶ **Ábra12:** 1. Szélességállító szij

5. Vegye fel az egységet, azután csatolja be a derékszij csatját, majd állítsa be a derékszij hosszát.

▶ **Ábra13:** 1. Csát

MEGJEGYZÉS: Behajthatja és rögzítheti a szíjat a tépőzárral az ábrán látható módon.

▶ **Ábra14:** 1. Szij

6. Állítsa be a vállheveder hosszát.

▶ **Ábra15:** 1. Vállheveder

MEGJEGYZÉS: Behajthatja és rögzítheti a szíjat a tépőzárral az ábrán látható módon.

▶ **Ábra16:** 1. Szij

MŰKÖDTETÉS

⚠ VIGYÁZAT: Az egység felvételekor ügyeljen rá, hogy mindkét vállára helyezze a vállhevedert. Más különben az egység leeshet, amikor az egységet viseli vagy használja, és sérülést okozhat.

⚠ VIGYÁZAT: Az egység felvételekor ügyeljen rá, hogy a hátán viselje az egységet. Más különben az egység működés közben leeshet, és sérülést okozhat.

⚠ VIGYÁZAT: Mindig kapcsolja ki a szerszámot vagy a gépet, mielőtt bekapcsolná az egységet vagy csatlakoztatná az adapter vagy a szerszám/gép csatlakozóját az akkumulátordoboz aljzatához. Más különben a szerszám vagy gép hirtelen bekapcsolhat és sérülést okozhat.

Az egység csatlakoztatása a szerszámhoz vagy géphez

1. Húzza ki a vezetéket az akkumulátordoboz bal vagy jobb oldalába. A vezeték kihúzásakor gondoskodjon róla, hogy a vezetéket az ábrán látható módon állítsa be.

▶ **Ábra17:** 1. Vezeték 2. Tartó

2. Az egység felvétele.

3. Dugja be teljesen az adapter vagy az elektromos szerszám/gép dugaszát az akkumulátordoboz aljzatába úgy, hogy a dugón lévő nyíl jelölése megegyezzen az aljzat jelölésével.

▶ **Ábra18:** 1. Csatlakozó 2. Dugókulcs 3. Nyíljelölés

MEGJEGYZÉS: A dugó és az aljzat szétcsatlakoztatásakor ne a vezetékeket fogja, hanem a dugót és az aljzatot. Más különben a vezetékek megsérülhetnek, és az egység hibás működését okozhatják.

MEGJEGYZÉS: Egy bizonyos terhelés alkalmazása szétcsatlakoztatja a dugót és az aljzatot.

4. Az adaptereket ugyanúgy kell csatlakoztatni a szerszámhoz vagy géphez, mint az akkumulátort.

▶ **Ábra19:** 1. Adapter

MEGJEGYZÉS: 18 V-os akkumulátorral táplált szerszám vagy gép esetén használja a 18 V-os adaptert. 36 V-os (18 V x 2) akkumulátorral táplált szerszám vagy gép esetén használja a 36 V-os (18 V x 2) adaptereket.

Közvetlen típusú csatlakozású eszköznél vagy gépnél nincs szükség adapterre.

MEGJEGYZÉS: Ha két adapter telepítésekor nem tudja az adaptereket telepíteni a szerszámmra vagy gépre, akkor cserélje ki az egyik adaptert a másikkal, és telepítse azokat.

▶ **Ábra20:** 1. Adapter

MEGJEGYZÉS: Az adapter vezetékének iránya körülbelül 180 fokban tartományban változtatható.

5. A bekapcsoláshoz nyomja meg a be-/kikapcsoló gombot. A gép kikapcsolásához tartsa nyomva néhány másodpercig a be-/kikapcsoló gombot.

▶ **Ábra21:** 1. Be-/kikapcsoló gomb

A kábeltartók használata

⚠ VIGYÁZAT: Csak az akkumulátordoboz vezetékét csatlakoztassa a kábeltartókhoz. Az adapterek vezetékét ne csatlakoztassa a kábeltartókhoz. Az adapterek vezetékének csatlakoztatása balesetet és sérülést okozhat.

Az akkumulátordoboz vezetékét a kábeltartókhoz csatlakoztathatja az ábrán látható módon.

▶ **Ábra22:** 1. Kábeltartó

A vezetékét csatlakoztathatja csak a derékszj kábeltartójához is az ábrán látható módon.

▶ **Ábra23:** 1. Kábeltartó

A kábeltartókat a vállheveder vagy derékszj bal vagy jobb oldalára is lehet csatlakoztatni.

▶ **Ábra24:** 1. Kábeltartó

Az akasztószalag használata

Opcionális kiegészítők

Az akasztószalagot vezeték nélküli fűkaszához vagy akkumulátoros nejlonszál fűkaszához használhatja ezzel az egységgel.

Az akasztószalag csatlakoztatása

1. Csatlakoztassa az akasztószalag horgait a vállheveder vagy derékszj gyűrűihez az ábrán látható módon. Válassza ki a használatnak megfelelő szalagtípust és csatlakoztatási módszert.

▶ **Ábra25:** 1. Gyűrű 2. Horog

▶ **Ábra26:** 1. Gyűrű 2. Horog

▶ **Ábra27:** 1. Gyűrű 2. Horog

▶ **Ábra28:** 1. Gyűrű 2. Horog

MEGJEGYZÉS: Ha a szerszám biciklikormány jellegű, csatlakoztassa a szalagot úgy, hogy a szalag a derékszj belsején halad át az ábrán látható módon.

▶ **Ábra29:** 1. Derékszj 2. Szalag

2. Szerelje fel az akasztót a szerszámmra.

▶ **Ábra30:** 1. Horog

A szerszám lekapcsolása

A csat kioldásához nyomja meg a csaton lévő karokat.

▶ **Ábra31:** 1. Kar

MEGJEGYZÉS: A szalag típusától függően előfordulhat, hogy a csat nincs felszerelve.

Sürgősségi lecsatolás

1. A csat kioldásához nyomja meg a derékszj csatján lévő karokat.

▶ **Ábra32:** 1. Csát 2. Kar

2. Vegye le a vállhevedert, hogy elengedje a szerszámot és az egységet.

▶ **Ábra33:** 1. Vállheveder

KARBANTARTÁS

⚠ VIGYÁZAT: Minden esetben ellenőrizze, hogy az egység ki van kapcsolva és az akkumulátor eltávolításra került, mielőtt átvizsgálja a szerszámot vagy annak karbantartását végzi.

MEGJEGYZÉS: Soha ne használjon gázolajt, benzint, hígítót, alkoholt vagy hasonló anyagokat. Ezek elszíneződést, alakvesztést vagy repedést okozhatnak.

A termék BIZTONSÁGÁNAK és MEGBIZHATÓSÁGÁNAK fenntartása érdekében a javításokat és más karbantartásokat vagy beállításokat a Makita hivatalos vagy gyári szervizközpontjában kell elvégezni, mindig csak Makita cserealkatrészeket használva.

HIBAEHÁRÍTÁS

Mielőtt a szervizhez fordulna, először végezzen saját maga is átvizsgálást. Ha olyan problémát talál, amire a kézikönyv nem tartalmaz magyarázatot, ne próbálja meg szétszedni a szerszámot, gépet vagy az egységet. Ehelyett kérjen tanácsot a Makita hivatalos szervizközpontjától, és javításhoz mindig Makita cserealkatrészeket használjon.

Rendellenesség	Főkapcsoló fénye	Ok	Megoldás
A szerszám vagy gép nem indul.	A lámpa zölden világít.	Az adapterek nincsenek a szerszámmra vagy gépre szerelve.	Szerelje az adaptereket a szerszámmra vagy gépre. Ellenőrizze, hogy az adapterek biztonságosan vannak felszerelve.
		A szerszám vagy gép vagy az adapterek vezetékai túlmelegedtek.	Hűtse le a szerszámot vagy gépet és az egységet.
		A szerszám vagy gép vagy az egység elromlott.	Javításért forduljon a Makita hivatalos szervizközpontjához.
	A lámpa zölden villog.	Az adapter vagy az elektromos szerszám/gép dugója és az akkumulátordoboz aljzata nem csatlakozik egymáshoz.	Dugja be a dugót az aljzatba. Ellenőrizze, hogy a dugó és az aljzat biztosan legyen csatlakoztatva.
		A hátralévő akkumulátorkapacitás nem elegendő.	Töltse fel az akkumulátorokat, vagy cserélje ki teljesen feltöltött akkumulátorokra.
		Az egység 18 V-nál magasabb feszültségű elektromos szerszámmal vagy géppel történő használata esetén a két akkumulátor nincs behelyezve. A két akkumulátor hátralévő akkumulátorkapacitása nem elegendő.	Helyezzen legalább egy akkumulátort az 1-es vagy 2-es akkumulátorportba, és legalább egy akkumulátort a 3-as vagy 4-es akkumulátorportba. Töltse fel az akkumulátorokat, vagy cserélje ki teljesen feltöltött akkumulátorokra.
		Az egység akkumulátorait ki kell cserélni.	Kapcsolja ki a szerszámot vagy gépet, majd újra be. Nyomja meg az egység be-/kikapcsológombját.
		Az egység vezetéke túlmelegedett.	Hűtse le az egységet.
	A lámpa váltakozva piros és zölden villog.	Az egység rendellenességet észlelt.	Kapcsolja ki az egységet, majd újra be.
		A szerszám vagy gép vagy az egység elromlott.	Javításért forduljon a Makita hivatalos szervizközpontjához.
	A lámpa nem gyullad ki.	Az egység nincs bekapcsolva.	Kapcsolja be az egységet.
		Az akkumulátorok nincsenek az egységbe helyezve.	Helyezze be az akkumulátorokat az egységbe.
A hátralévő akkumulátorkapacitás nem elegendő.		Töltse fel az akkumulátorokat, vagy cserélje ki teljesen feltöltött akkumulátorokra.	
Az egység elromlott.		Javításért forduljon a Makita hivatalos szervizközpontjához.	

OPCIONÁLIS KIEGÉSZÍTŐK

⚠ VIGYÁZAT: Ezen kiegészítőket és tartozékokat javasoljuk a kézikönyvben ismertetett Makita szerszámhoz. Bármilyen más kiegészítő vagy tartozék használata a személyi sérülés kockázatával jár. A kiegészítőt vagy tartozékokat csak rendeltetészerűen használja.

- Adapterek 36 V-hoz (18 V x 2)
- Adapter 18 V-hoz

MEGJEGYZÉS: A listán felsorolt néhány kiegészítő megtalálható az eszköz csomagolásában standard kiegészítőként. Ezek országonként eltérőek lehetnek.

Ha bármilyen segítségre vagy további információra van szüksége ezekkel a tartozékokkal kapcsolatban, keresse fel a helyi Makita Szervizközpontot.

- Eredeti Makita akkumulátor és töltő

TECHNICKÉ ŠPECIFIKÁCIE

Určené použitie

Prenosný napájací zdroj umožňuje oddeliť akumulátory od nástroja alebo stroja, vďaka čomu je vhodný pre dlhodobejšiu prácu zapnutím vložených akumulátorov.

Túto jednotku možno používať s nasledujúcimi nástrojmi alebo strojami.

- Nástroj alebo stroj napájaný 18 V akumulátorom
- Nástroj alebo stroj napájaný 36 V akumulátorom (2 x 18 V)
- Nástroj alebo stroj napájaný akumulátorom (priame pripojenie k prenosnému napájaciemu zdroju)

O tomto návode na používanie

Pojem „zariadenie“ v tomto návode na používanie sa týka prenosného napájacieho zdroja.

Kategórie kompatibilných nástrojov alebo strojov

- Akumulátorová reťazová píla, akumulátorová tyčová píla, akumulátorové dúchadlo, akumulátorová kosačka, akumulátorová strunová kosačka, akumulátorová multifunkčná motorová jednotka, akumulátorové nožnice na živé ploty, akumulátorové nožnice na trávu, akumulátorový polostrih, Ručná uhlová brúska, akumulátorové vrtacie kladivo*
* Okrem modelov DHR280 / DHR281 / DHR282 / DHR283

Kompatibilná kategória nástroja alebo stroja podlieha zmene bez upozornenia. Informácie o kompatibilnej kategórii nástroja alebo stroja nájdete v najnovšom návode na používanie.

VAROVANIE: Toto zariadenie nikdy nepoužívajte s nástrojmi alebo strojami uvedenými v nasledujúcich kategóriách. Používanie tohto zariadenia s nekompatibilnými strojami alebo nástrojmi môže spôsobiť zranenie osôb alebo nesprávne fungovanie.

- Akumulátorový záhradný postrekovač, akumulátorové prerezávacie nožnice, akumulátorový fúrik, akumulátorový bicykel, plecniakový akumulátorový vysávač, robotický vysávač, bunda s ventilátorom na akumulátor, vyhrievaná bunda napájaná z akumulátora

Použiteľné akumulátory a nabíjačky

Akumulátor	BL1815N / BL1820 / BL1820B / BL1830 / BL1830B / BL1840 / BL1840B / BL1850 / BL1850B / BL1860B
Nabíjačka	DC18RC / DC18RD / DC18RE / DC18SD / DC18SE / DC18SF / DC18SH

- Niektoré vyššie uvedené akumulátory a nabíjačky môžu byť nedostupné v závislosti od miesta vášho bydliska.

VAROVANIE: Používajte iba akumulátory a nabíjačky zo zoznamu uvedeného vyššie.

Používanie akýchkoľvek iných akumulátorov a nabíjačiek môže spôsobiť zranenie a/alebo požiar.

Symbols

Nižšie sú uvedené symboly, ktoré sa môžu používať pri tomto nástroji. Je dôležité, aby ste poznali ich význam, skôr než začnete pracovať.



Prečítajte si návod na obsluhu.



Kábel vedte mimo prekážok, aby ste znížili riziko zranenia.



Zatvorte pevne kryt na ochranu pred vniknutím vody alebo dažďa.



Li-ion

Len pre štáty EÚ
Elektrické zariadenia ani akumulátor nevyhadzujte do komunálneho odpadu! Podľa európskej smernice o nakladaní s použitými elektrickými a elektronickými zariadeniami a smernice o batériách a akumulátoroch a odpadových batériách a akumulátoroch a ich implementovaní v súlade s právnymi predpismi jednotlivých krajín je nutné elektrické zariadenia a batérie po skončení ich životnosti separovať a odovzdať na zberné miesto vykonávajúce environmentálne kompatibilné recyklovanie.

BEZPEČNOSTNÉ VAROVANIA

Bezpečnostné predpisy pre prenosný napájací zdroj

1. Pred použitím si prečítajte návod na používanie nástroja alebo stroja.
2. Toto zariadenie nedvíhajte ani neprenášajte držiak len za kábel. Keď máte zariadenie na sebe alebo ho používate, neťahajte kábel.
3. Pred nasadením zariadenia na telo vyberte z nástroja alebo zo stroja adaptéry.
4. Keď nástroj alebo stroj opustíte, vyberte adaptéry z nástroja alebo zo stroja alebo zložte zariadenie z tela.
5. Dávajte pozor, aby ste počas prevádzky nezaopli o kábel.

6. **Nepoužívajte toto zariadenie na nestabilnom povrchu alebo nestabilných vysokých miestach.**
7. **Nepoužívajte viaceré zariadenia ich vzájomným prepojením.**
8. **Počas prevádzky ved'te kábel mimo prekážok. Kábel zachytený o prekážky môže spôsobiť vážne zranenia.**
9. **Adaptéry nevkladajte do nabíjačky.**
10. **Adaptéry nevkladajte do portov akumulátorov na tomto zariadení.**
11. **Toto zariadenie je určené výhradne na použitie s 18 V akumulátormi. Nepoužívajte iné než 18 V akumulátory.**
12. **Pred používaním skontrolujte zariadenie, káble a postroj. Ak sú poškodené, požiadajte o opravu autorizované servisné stredisko Makita.**
13. **Kábel pripájajte do držiaka kábla pomaly a bezpečne.**
14. **Pred vykonávaním kontroly alebo údržby nástroj alebo stroj vždy vypnite a vyberte z neho akumulátor.**
15. **Ak používate toto zariadenie s nástrojom vybaveným nožom, kábel sa nesmie dostať do kontaktu s nožom.**
16. **Nepoužívajte toto zariadenie, ak používate bezpečnostný postroj.**
17. **Nepoužívajte toto zariadenie počas lezenia na strom.**
18. **Nepoužívajte toto zariadenie, keď máte na sebe bundu s ventilátorom na akumulátor alebo vyhrievanú bundu napájanú z akumulátora.**
19. **Zariadenie nevystavujte iskrám.**
20. **Keď toto zariadenie používate bez toho, aby ste ho mali na sebe, položte ho.**
21. **Zabráňte vniknutiu vody do krytu.**
22. **Zariadenie nerozoberajte, neopravujte ani neupravujte.**
23. **Dávajte pozor, aby sa postroj alebo remeň nezamotal do nástroja alebo zariadenia.**
24. **Pri používaní zariadenia dávajte pozor, aby ste nástrojom alebo zariadením nepresekli káble.**
5. **Akumulátor neskratujte:**
 - (1) **Nedotýkajte sa konektorov žiadnym vodivým materiálom.**
 - (2) **Neskladujte akumulátor v obale s inými kovovými predmetmi, napríklad klíncami, mincami a pod.**
 - (3) **Akumulátor nevystavujte vode ani dažďu. Skrat akumulátora môže spôsobiť veľký tok prúdu, prehriate, možné popáleniny či dokonca poruchu.**
6. **Nástroj ani akumulátor neskladujte a nepoužívajte na miestach s teplotou presahujúcou 50 °C (122 °F).**
7. **Akumulátor nespľuňte, ani keď je vážne poškodený alebo úplne opotrebovaný. Akumulátor môže v ohni explodovať.**
8. **Akumulátor neprepichujte, neprezevajte, nedrvtvte, neháďte ani ho nenarúšajte údermi o tvrdé predmety. Môže to viesť k požiaru, nadmernému teplu alebo výbuchu.**
9. **Nepoužívajte poškodený akumulátor.**
10. **Lítium-iónové akumulátory, ktoré sú súčasťou náradia, podliehajú požiadavkám legislatívy o nebezpečnom tovare.**
V prípade obchodnej prepravy, napr. dodanie tretími stranami či špeditéri, sa musia dodržiavať špeciálne požiadavky na zabalenie a označenie. Pred prípravou položky na odoslanie sa vyžaduje konzultácia s odborníkom na nebezpečný materiál. Taktiež treba dodržiavať potenciálne podrobnejšie predpisy príslušnej krajiny. Prelepte alebo zakryte otvorené kontakty a zabalte akumulátor tak, aby sa v balíku nemohol voľne pohybovať.
11. **Akumulátor pri likvidácii odstráňte z nástroja a zlikvidujte ho na bezpečnom mieste. Akumulátor zlikvidujte v súlade s miestnymi nariadeniami.**
12. **Akumulátory používajte iba s výrobkami uvedenými spoločnosťou Makita. Inštalácia akumulátorov do nevyhovujúcich výrobkov môže spôsobiť požiar, nadmerné teplo, výbuch alebo únik elektrolytov.**
13. **Ak sa nástroj dlhší čas nepoužíva, odstráňte z neho akumulátor.**
14. **Akumulátor sa môže počas používania a po použití zohriať, čo môže spôsobiť popáleniny alebo popáleniny aj pri relatívne nízkej teplote. Pri manipulácii s horúcimi akumulátormi dávajte pozor.**
15. **Nedotýkajte sa svorky nástroja ihneď po použití, keďže sa mohla zohriať dostatočne na to, aby spôsobila popáleniny.**
16. **Zabráňte zachytávaniu triesok, prachu alebo zeminy na svorkách, otvoroch a drážkach akumulátora. Môže to viesť k slabému výkonu alebo poškodeniu nástroja alebo akumulátora.**
17. **Pokiaľ nástroj nepodporuje používanie v blízkosti vysokonapäťových elektrických vedení, nepoužívajte akumulátor blízko vysokonapäťových elektrických vedení. Môže to viesť k nesprávnemu fungovaniu alebo poškodeniu nástroja alebo akumulátora.**

Dôležité bezpečnostné a prevádzkové pokyny pre akumulátor

1. **Pred použitím akumulátora si prečítajte všetky pokyny a výstražné označenia na (1) nabíjačke akumulátorov, (2) akumulátore a (3) produkte používajúcom akumulátor.**
2. **Akumulátor nerozoberajte ani neupravujte. Môže to viesť k požiaru, nadmernému teplu alebo výbuchu.**
3. **Ak sa doba prevádzky príliš skráti, ihneď prerušte prácu. Môže nastať riziko prehriatia, možných popálením či dokonca explózie.**
4. **V prípade zasiahnutia očí elektrolytom ich vypláchnite čistou vodou a okamžite vyhľadajte lekársku pomoc. Môže dôjsť k strate zraku.**

18. Akumulátor držte mimo dosahu detí.

TIETO POKYNY USCHOVAJTE.

▲POZOR: Používajte len originálne akumulátory od spoločnosti Makita. Používanie batérií, ktoré nie sú od spoločnosti Makita, alebo upravených batérií môže spôsobiť výbuch batérie a následný požiar, zranenie osôb alebo poškodeniu majetku. Následkom bude aj zrušenie záruky od spoločnosti Makita na nástroj a nabíjačku od spoločnosti Makita.

Rady na udržanie maximálnej životnosti akumulátora

1. Akumulátor nabíjate ešte predtým, ako sa úplne vybije. Vždy prerušte prácu s nástrojom a nabíjate akumulátor, keď spozorujete nižší výkon nástroja.
2. Nikdy nenabíjate plne nabitý akumulátor. Prebíjanie skracuje životnosť akumulátora.
3. Akumulátor nabíjajte pri izbovej teplote 10 °C – 40 °C (50 °F – 104 °F). Pred nabíjaním nechajte horúci akumulátor vychladnúť.
4. Keď akumulátor nepoužívate, vyberte ho z nástroja alebo nabíjačky.
5. Litium-iónový akumulátor nabíjate, ak ste ho nepoužívali dlhšie ako šesť mesiacov.

POPIS SÚČASTÍ

► Obr.1

1	Základová doska	2	Skríňa akumulátora	3	Držiak kábla	4	Vrecko na adaptér
5	Hlavný vypínač	6	Zástrčka	7	Adaptéry pre 36 V (2 x 18 V) (voliteľné príslušenstvo)	8	Adaptér pre 18 V (voliteľné príslušenstvo)
9	Remeň pre nastavenie šírky	10	Opasok	11	Ramenný postroj	12	Objímka

OPIS FUNKCIÍ

▲POZOR: Pred úpravou alebo kontrolou funkčnosti zariadenia vždy skontrolujte, či je zariadenie vypnuté a akumulátor je vybratý.

Inštalácia alebo demontáž akumulátora

▲POZOR: Pred vložení alebo vybratím akumulátora zariadenie vždy vypnite.

▲POZOR: Pri vkladani alebo vyberaní akumulátora zariadenie a akumulátor držte pevne. Ak zariadenie a akumulátor pevne neuchopíte, môže to mať za následok ich vyšmyknutie z vašich rúk s dôsledkom poškodenia zariadenia a akumulátora, ako aj zranení osôb.

▲POZOR: Pri vkladani alebo vyberaní akumulátora položte zariadenie na rovný a stabilný povrch. Inak môže akumulátor neúmyselne spadnúť a spôsobiť zranenie.

1. Potiahnite páčku a otvorte kryt skrine akumulátora.
2. Stlačte poistné tlačidlo a potom zaistíte kryt pomocou poistného tlačidla.

► Obr.2: 1. Poistné tlačidlo 2. Páčka

▲POZOR: Uistite sa, že je kryt pevne zaistený poistným tlačidlom. Inak sa môže kryt neúmyselne zatvoriť a spôsobiť zranenie.

3. Vložte akumulátor.
4. Zdvihnutím krytu uvoľnite poistné tlačidlo, zatvorte kryt a zaistite ho páčkou.

▲POZOR: Uistite sa, že je kryt pevne zatvorený a zaistený. Inak sa môže do vnútra skrine akumulátora dostať voda alebo dážď a spôsobiť zásah elektrickým prúdom alebo nesprávne fungovanie.

UPOZORNENIE: Keď používate toto zariadenie s nástrojom alebo strojom napájaným s 36 V (2 x 18 V) akumulátorom, vložte aspoň jeden akumulátor do portu 1 alebo 2 pre akumulátory a aspoň jeden akumulátor do portu 3 alebo 4.

POZNÁMKA: Toto zariadenie automaticky zapne akumulátory, ktoré sa majú použiť sponedzi vložených akumulátorov. Zariadenie vyberie vhodný akumulátor pri každom zapnutí nástroja alebo stroja.

POZNÁMKA: Keď používate toto zariadenie s nástrojom alebo strojom napájaným s 18 V akumulátorom, vložte aspoň jeden akumulátor do jedného z portov pre akumulátory.

Akumulátor vložíte tak, že jazýček akumulátora zarovnáte s drážkou v kryte a zasuniete ho na miesto. Zatlačte ho úplne, kým zakliknutím nezapadne na miesto. Ak vidíte červený indikátor na hornej strane tlačidla, nie je správne zapadnutý.

► Obr.3: 1. Port akumulátora 2. Akumulátor

Ak chcete vybrať akumulátor, vysuňte ho zo zariadenia, pričom posuňte tlačidlo na prednej strane akumulátora.

⚠️ POZOR: Akumulátor vždy nainštalujte úplne, až kým nie je vidieť červený indikátor. V opačnom prípade môže náhodne vypadnúť zo zariadenia a spôsobiť zranenia vám alebo osobám v okolí.

⚠️ POZOR: Pri inštalovaní akumulátora nepoužívajte silu. Ak sa akumulátor nedá zasunúť ľahko, nevkladajte ho správne.

Indikácia zvyšnej kapacity akumulátora

Len na akumulátory s indikátorom

► Obr.4: 1. Indikátory 2. Tlačidlo kontroly

Stlačením tlačidla kontroly na akumulátore zobrazíte zostávajúcu kapacitu akumulátora. Indikátory sa na niekoľko sekúnd rozsvietia.

Indikátory			Zostávajúca kapacita
Svieti	Nesvieti	Bliká	
			75 % až 100 %
			50 % až 75 %
			25 % až 50 %
			0 % až 25 %
			Akumulátor nabíe.
			Akumulátor je možno chybný.

POZNÁMKA: V závislosti od podmienok používania a v závislosti od okolitej teploty sa môže zobrazenie mierne odlišovať od skutočnej kapacity.

System na ochranu nástroja/akumulátora

Nástroj je vybavený systémom ochrany nástroja/akumulátora. Tento systém automaticky vypne napájanie motora s cieľom predĺžiť životnosť nástroja a akumulátora. Nástroj sa počas prevádzky automaticky zastaví v prípade, ak sa nástroj alebo akumulátor dostanú do jedného z nasledujúcich stavov:

Ochrana proti preťaženiu

Keď sa nástroj alebo akumulátor používa spôsobom, ktorý spôsobuje odber neštandardne vysokého prúdu, nástroj sa bez upozornenia automaticky vypne. V tejto situácii vypnite nástroj a ukončite prácu, ktorá spôsobuje jeho preťažovanie. Potom nástroj zapnutím znova spustíte.

Ochrana pred prehrievaním

Keď sa nástroj alebo akumulátor pregreje, nástroj sa automaticky zastaví. V takomto prípade nechajte nástroj a akumulátor pred opätovným spustením vychladnúť.

Ochrana pred nadmerným vybitím

Keď je kapacita akumulátora nedostatočná, nástroj sa automaticky vypne. V takomto prípade vyberte akumulátor z nástroja a nabíe ho.

Hlavný vypínač a indikátor

⚠️ POZOR: Pred zapnutím zariadenia sa uistite sa, že je nástroj alebo stroj vypnutý. V opačnom prípade sa nástroj alebo stroj môžu náhle spustiť a spôsobiť zranenie.

► Obr.5: 1. Indikátor napájania 2. Hlavný vypínač

Napájanie zapnete stlačením hlavného vypínača. Indikátor napájania sa rozsvieti nazeleno. Napájanie vypnete stlačením hlavného vypínača na niekoľko sekúnd.

POZNÁMKA: Ak sa zariadenie a pripojený nástroj alebo stroj nechajú bez používania 8 hodín, zariadenie sa automaticky vypne.

Ak indikátor napájania bliká nazeleno, adaptér nie je pripojený k zariadeniu alebo sú vybité akumulátory. V takom prípade vyberte adaptér zo zariadenia alebo nabíe akumulátory. Ak indikátor stále bliká, pozrite si časť o riešení problémov.

Ak indikátor napájania bliká striedavo načerveno a nazeleno, vypnite napájanie a potom ho znova zapnite. Ak indikátor napájania stále bliká striedavo načerveno a nazeleno po zapnutí napájania, požiadajte o opravu miestne autorizované servisné stredisko Makita.

Stlačením hlavného vypínača zobrazíte zostávajúcu kapacitu akumulátora. Indikátor, ktorý zodpovedá príslušnému portu akumulátora, sa rozsvieti približne na 5 sekúnd.

Indikátory			Zostávajúca kapacita
Svieti	Nesvieti	Bliká	
			50 % až 100 %
			0 % až 50 %
			Akumulátor nabíe.

POZNÁMKA: Indikátory zostávajúcej kapacity akumulátora sú len informatívne. Skutočná kapacita akumulátora sa môže líšiť v závislosti od podmienok používania.

POZNÁMKA: Ak má nástroj alebo stroj indikátory zostávajúcej kapacity akumulátora, nesledujte indikátory nástroja alebo stroja, ale sledujte indikátory na zariadení.

Používanie vrecka na adaptér

⚠️ POZOR: Toto zariadenie nepoužívajte, keď je kábel uchytený pomocou suchého zipsu na vrecko na adaptér.

Adaptéry môžete vložiť do vrecka na adaptér, ako je znázornené na obrázku.

► **Obr.6:** 1. Adaptér 2. Vrecko na adaptér

► **Obr.7:** 1. Adaptér 2. Vrecko na adaptér

ZOSTAVENIE

⚠️ POZOR: Pred vykonávaním akejkoľvek práce na zariadení vždy skontrolujte, či je zariadenie vypnuté a akumulátor vybrať.

Zostavenie zariadenia

1. Pripojte skriňu akumulátora k základovej doske, ako je znázornené na obrázku. Po pripojení skrine akumulátora zaistíte páčky na oboch stranách základovej dosky.

► **Obr.8:** 1. Páčka 2. Skriňa akumulátora 3. Základová doska

⚠️ POZOR: Uistite sa, že je skriňa akumulátora bezpečne uchytená k základovej doske a zaistená páčkami. V opačnom prípade môže skriňa akumulátora spadnúť, keď budete mať zariadenie na sebe alebo ho budete používať, a spôsobí tak zranenie.

2. Upravte polohu opasku. Zdvihnite páčku nastavenej výšky, posúvaním základovej dosky upravte polohu opasku a vráťte páčku na miesto.

► **Obr.9:** 1. Páčka nastavenia výšky 2. Základová doska 3. Opasok

UPOZORNENIE: Ak je páčka nastavenia výšky uvoľnená, dotiahnite jej maticu. Maticu nedotahujte príliš silno. Inak nebude možné s páčkou nastavenia výšky hýbať.

► **Obr.10:** 1. Matica

3. Pripevnite vrecko na adaptér k opasku pomocou suchého zipsu, ako je znázornené na obrázku.

► **Obr.11:** 1. Vrecko na adaptér

POZNÁMKA: Vrecko na adaptér sa môže pripevniť buď na pravej, alebo na ľavej strane opasku.

4. Pomocou remeňa pre nastavenie šírky upravte šírku ramenného postroja.

► **Obr.12:** 1. Remeň pre nastavenie šírky

5. Nasadte si zariadenie na chrbát, zaistíte sponu na opasku a upravte dĺžku opasku.

► **Obr.13:** 1. Spona

POZNÁMKA: Opasok môžete zložiť a upevniť pomocou suchého zipsu, ako je znázornené na obrázku.

► **Obr.14:** 1. Opasok

6. Upravte dĺžku ramenného postroja.

► **Obr.15:** 1. Ramenný postroj

POZNÁMKA: Opasok môžete zložiť a upevniť pomocou suchého zipsu, ako je znázornené na obrázku.

► **Obr.16:** 1. Opasok

PREVÁDZKA

⚠️ POZOR: Keď máte zariadenie na sebe, ramenný postroj si navlečte na obe plecia. V opačnom prípade môže zariadenie spadnúť, keď budete mať zariadenie na sebe alebo ho budete používať, a spôsobí tak zranenie.

⚠️ POZOR: Keď máte zariadenie na sebe, majte ho na chrbte. Inak môže zariadenie počas prevádzky spadnúť a spôsobí zranenie.

⚠️ POZOR: Pred zapnutím jednotky alebo zapájaním adaptéra alebo elektrického nástroja/stroja do objímky skrine akumulátora nástroj alebo stroj vždy vypnite. V opačnom prípade sa nástroj alebo stroj môžu náhle spustiť a spôsobí zranenie.

Pripojenie zariadenia k nástroju alebo stroju

1. Vyťahnite kábel z ľavej alebo pravej strany skrine akumulátora. Kábel pri vyťahovaní vložte do držiakov podľa obrázka.

► **Obr.17:** 1. Kábel 2. Držiak

2. Nasadte si zariadenie na chrbát.

3. Zastrčte zástrčku adaptéra alebo elektrického nástroja/stroja úplne do objímky skrine akumulátora tak, aby šípka na zástrčke bola zarovnaná so šípkou na objímke.

► **Obr.18:** 1. Zástrčka 2. Objímka 3. Značka šípky

UPOZORNENIE: Pri odpájaní zástrčky z objímky neťahajte za káble, ale držte zástrčku a objímku. V opačnom prípade sa môžu káble poškodiť a spôsobí nesprávne fungovanie zariadenia.

POZNÁMKA: Zástrčka a objímka sa odpoja, ak sa aplikuje určité zaťaženie.

4. Vložte adaptéry do nástroja alebo stroja rovnakým spôsobom ako akumulátor.

► **Obr.19:** 1. Adaptér

UPOZORNENIE: V prípade nástroja alebo stroja napájaného s 18 V akumulátorom použite adaptér pre 18 V. V prípade nástroja alebo stroja napájaného s 36 V akumulátorom (2 x 18 V) použite adaptér pre 36 V (2 x 18 V).

Pre nástroj alebo stroj s priamym pripojením sa adaptér nevyžaduje.

UPOZORNENIE: Ak pri vkladaní dvoch adaptérov adaptéry nemôžete vložiť do nástroja alebo stroja, vymeňte ich navzájom a vložte znovu.

► **Obr.20:** 1. Adaptér

POZNÁMKA: Smer kábla adaptéra sa môže meniť v rozsahu približne 180 stupňov.

5. Stláčaním hlavného vypínača zapnete napájanie. Napájanie vypnete stlačením hlavného vypínača na niekoľko sekúnd.

► **Obr.21:** 1. Hlavný vypínač

Používanie držiakov kábla

▲POZOR: K držiakom kábla pripevníte len kábel skrine akumulátora. K držiakom kábla nepripevňujte kábel adaptérov. Pripevnenie kábla adaptérov môže spôsobiť nehodu alebo zranenie.

Kábel skrine akumulátora môžete pripojiť k držiakom kábla podľa obrázka.

► **Obr.22:** 1. Držiak kábla

Kábel môžete tiež pripevniť použitím len držiaka kábla na opasku, ako je znázornené na obrázku.

► **Obr.23:** 1. Držiak kábla

Držiaky kábla sa môžu pripevniť buď na pravej, alebo na ľavej strane ramenného postroja a opasku.

► **Obr.24:** 1. Držiak kábla

Používanie závesného remienka

Voliteľné príslušenstvo

Závesný remienok môžete použiť pre akumulátorovú kosačku alebo akumulátorovú strunovú kosačku spolu s týmito zariadením.

Pripojenie závesného remienka

1. Háčiky závesného remienka pripojte ku krúžkom na ramennom postroji alebo opasku, ako je znázornené na obrázku. Zvoľte typ remienka a metódu pripojenia vhodné pre vaše použitie.

► **Obr.25:** 1. Krúžok 2. Háčik

► **Obr.26:** 1. Krúžok 2. Háčik

► **Obr.27:** 1. Krúžok 2. Háčik

► **Obr.28:** 1. Krúžok 2. Háčik

POZNÁMKA: Ak je nástroj typu rukováti na bicykli, pripojte remienok tak, že ho prevlečiete cez vnútornú opasku, ako je znázornené na obrázku.

► **Obr.29:** 1. Opasok 2. Remienok

2. Pripojte háčik k nástroju.

► **Obr.30:** 1. Háčik

Odpojenie nástroja

Stlačením páčok na spone odistíte sponu.

► **Obr.31:** 1. Páčka

POZNÁMKA: Spona nie je súčasťou výbavy v závislosti od typu remienka.

Odpojenie v núdzovej situácii

1. Stlačením páčok na spone opasku odistíte sponu.

► **Obr.32:** 1. Spona 2. Páčka

2. Vyzlečte si ramenný postroj, aby ste uvoľnili nástroj alebo zariadenie.

► **Obr.33:** 1. Ramenný postroj

ÚDRŽBA

▲POZOR: Pred vykonaním kontroly alebo údržby vždy skontrolujte, či je zariadenie vypnuté a akumulátor vybraný.

UPOZORNENIE: Nepoužívajte benzín, riedidlo, alkohol ani podobné látky. Mohlo by to spôsobiť zmenu farby, deformácie alebo praskliny.

Ak chcete udržať BEZPEČNOSŤ a BEZPORUCHOVOSŤ výrobku, prenechajte opravy, údržbu a nastavenie na autorizované alebo továrenské servisné centrá Makita, ktoré používajú len náhradné diely značky Makita.

RIEŠENIE PROBLÉMOV

Pred požiadanim o vykonanie opravy najprv vykonajte vlastnú kontrolu. Ak nájdete problém, ktorý nie je vysvetlený v tomto návode, nepokúšajte sa nástroj, stroj alebo ani rozoberať. Namiesto toho požiadajte o opravu autorizované servisné strediská spoločnosti Makita, ktoré používajú len náhradné diely značky Makita.

Chybný stav	Indikátor napájania	Príčina	Náprava
Nástroj alebo stroj sa nespustia.	Indikátor svieti nazeleno.	V nástroji alebo stroji nie sú vložené adaptéry.	Vložte adaptéry do nástroja alebo stroja. Skontrolujte, či sú adaptéry bezpečne vložené.
		Nástroj, stroj alebo káble adaptérov sú prehriate.	Ochlaďte nástroj alebo stroj a zariadenie.
		Nástroj, stroj alebo zariadenie sú pokazené.	Požiadajte o opravu autorizované servisné strediská Makita.
	Indikátor bliká nazeleno.	Zástrčka adaptéra alebo elektrického nástroja/stroja a objímka skrine akumulátora nie sú spojené.	Zapojte zástrčku do objímky. Skontrolujte, či sú zástrčka a objímka bezpečne zapojené.
		Zostávajúca kapacita akumulátora nie je dostatočná.	Akumulátory nabite alebo ich vymeňte za nabité akumulátory.
		Pri používaní jednotky s nástrojom alebo strojom, ktoré sú napájané akumulátorom s vyšším napätím ako 18 V, nie sú v jednotke vložené dve batérie. Zostávajúca kapacita oboch akumulátorov nie je dostatočná.	Vložte aspoň jeden akumulátor do portu 1 alebo 2 pre akumulátory a aspoň jeden akumulátor do portu 3 alebo 4. Akumulátory nabite alebo ich vymeňte za nabité akumulátory.
		Je potrebné, aby zariadenie vyplo akumulátor.	Vypnite a potom znovu zapnite nástroj alebo stroj. Stlačte hlavný vypínač zariadenia.
		Kábel zariadenia sa prehrieva.	Ochlaďte zariadenie.
		Indikátor bliká striedavo načerveno a nazeleno.	Zariadenie zistilo neobvyklý stav.
	Nástroj, stroj alebo zariadenie sú pokazené.		Požiadajte o opravu autorizované servisné strediská Makita.
	Indikátor sa nerozsvieti.	Zariadenie nie je zapnuté.	Zapnite zariadenie.
		V nástroji alebo stroji nie sú vložené akumulátory.	Vložte akumulátory do zariadenia.
		Zostávajúca kapacita akumulátora nie je dostatočná.	Akumulátory nabite alebo ich vymeňte za nabité akumulátory.
		Zariadenie je pokazené.	Požiadajte o opravu autorizované servisné strediská Makita.

VOLITEL'NÉ PRÍSLUŠENSTVO

⚠ POZOR: Pre váš nástroj Makita, opísaný v tomto návode, doporučujeme používať toto príslušenstvo a nástavce. Pri použití iného príslušenstva či nástavcov môže hroziť nebezpečenstvo zranenia osôb. Príslušenstvo a nástavce sa môžu používať len na účely pre ne stanovené.

POZNÁMKA: Niektoré položky zo zoznamu môžu byť súčasťou balenia nástrojov vo forme štandardného príslušenstva. Rozsah týchto položiek môže byť v každej krajine odlišný.

Ak potrebujete bližšie informácie týkajúce sa tohoto príslušenstva, obráťte sa na vaše miestne servisné stredisko firmy Makita.

- Originálna batéria a nabíjačka Makita
- Adaptéry pre 36 V (2 x 18 V)
- Adaptér pre 18 V

SPECIFIKACE

Účel použití

Přenosný akumulátor umožňuje používat akumulátory a nářadí/stroj oddělené od sebe, takže se hodí na delší práce vyžadující výměnu namontovaných akumulátorů.

Tuto jednotku lze použít s následujícími nářadím a stroji.

- Akumulátorové nářadí a stroje na 18 V
- Akumulátorové nářadí a stroje na 36 V (18 V × 2)
- Akumulátorové nářadí a stroje (s přímým připojením k přenosnému akumulátoru)

O tomto návodu k obsluze

Pojem „jednotka“ v tomto návodu k obsluze se rozumí přenosný akumulátor.

Kategorie kompatibilních nářadí a strojů

- Akumulátorová řetězová pila, akumulátorová vyvrtávací pila, akumulátorový fukar, akumulátorový vyžinač, akumulátorový strunový vyžinač, akumulátorová multifunkční motorová jednotka, akumulátorový zastříhovač, akumulátorové nůžky na trávu, akumulátorový tyčový zastříhovač živých plotů, akumulátorová úhlová bruska, akumulátorové vrtací a sekací kladivo*
* S výjimkou modelů DHR280 / DHR281 / DHR282 / DHR283

Kompatibilní kategorie nářadí nebo stroje se může bez upozornění změnit. Kompatibilní kategorií nářadí nebo stroje naleznete v nejnovějším návodu k obsluze.

VAROVÁNÍ: Nikdy nepoužívejte tuto jednotku s nářadím nebo stroji v níže uvedených kategoriích. Použití této jednotky s nekompatibilním nářadím nebo strojem může způsobit zranění či poruchu.

- Akumulátorový zahradní postřikovač, akumulátorové zahradnické nůžky, akumulátorový vozík, jízdní kolo s pomocným elektromotorem, akumulátorový vysavač v brašně na záda, robotický vysavač, aku pracovní bunda s ventilátorem, akumulátorem vyhřívaná bunda

Použitelný akumulátor a nabíječka

Akumulátor	BL1815N / BL1820 / BL1820B / BL1830 / BL1830B / BL1840 / BL1840B / BL1850 / BL1850B / BL1860B
Nabíječka	DC18RC / DC18RD / DC18RE / DC18SD / DC18SE / DC18SF / DC18SH

- V závislosti na regionu vašeho bydliště nemusí být některé akumulátory a nabíječky k dispozici.

VAROVÁNÍ: Používejte pouze výše uvedené akumulátory a nabíječky. Použití jiných akumulátorů a nabíječek může způsobit zranění a/nebo požár.

Symbols

Níže jsou uvedeny symboly, se kterými se můžete při použití nářadí setkat. Je důležité, abyste dříve, než s ním začnete pracovat, pochopili jejich význam.



Přečtěte si návod k obsluze.



Chcete-li snížit riziko zranění, udržujte kabel mimo různé překážky.



Uzavřete pevně kryt, aby byla zajištěna ochrana před vniknutím vody nebo deště.



Li-ion

Pouze pro země EU
Elektrické zařízení ani akumulátor nelikvidujte současně s domovním odpadem! Vzhledem k dodržování evropských směrnic o odpadních elektrických a elektronických zařízeních a směrnice o bateriích, akumulátorech a odpadních bateriích a akumulátorech s jejich implementací v souladu s národními zákony musí být elektrická zařízení, baterie a akumulátory po skončení životnosti odděleně shromážděny a předány do ekologicky kompatibilního recyklačního zařízení.

BEZPEČNOSTNÍ VÝSTRAHY

Bezpečnostní upozornění k přenosnému akumulátoru

1. Před použitím si nezapomeňte přečíst kompletní návod k obsluze nářadí či stroje.
2. Nezvedejte ani nepřeházejte jednotku držením za kabel. Netahejte za kabel, pokud máte jednotku na sobě nebo ji používáte.
3. Před nošením jednotky odstraňte adaptéry z nářadí či stroje.
4. Jestliže nářadí nebo stroj necháváte ležet, nezapomeňte z něj demontovat nástavce, případně sundejte jednotku ze svého těla.
5. Během práce dávejte pozor, abyste nezakopli o kabel.
6. Nepoužívejte tuto jednotku na nestabilním povrchu nebo v nestabilních výškách.
7. Nepoužívejte více jednotek spojením jedné s druhou.

8. Během provozu udržujte kabel mimo překážky. Jestliže se kabel zachytí za nějakou překážku, může to způsobit vážné zranění.
 9. Nevládejte adaptéry do nabíječky.
 10. Nemontujte adaptéry k akumulátorovým otvorům na jednotce.
 11. Jednotka je navržena výhradně k použití s 18V akumulátory. Nepoužívejte jiné než 18V akumulátory.
 12. Před použitím zkontrolujte jednotku, kabely a postroj. Pokud jsou poškozené, požádejte místní servisní středisko společnosti Makita o opravu.
 13. Kabel k držáku kabelu připojujte pomalu a bezpečně.
 14. Před prováděním kontroly či údržby se vždy ujistěte, zda jsou nářadí či stroj vypnuté a zda jsou vyjmuty adaptéry.
 15. Když používáte tuto jednotku s nářadím vybaveným ostrím, ujistěte se, že je kabel mimo dosah ostrí.
 16. Nepoužívejte tuto jednotku, jestliže máte na sobě bezpečnostní postroj.
 17. Nepoužívejte tuto jednotku, pokud lezete po stromě.
 18. Nepoužívejte tuto jednotku, pokud máte na sobě aku pracovní bundu s ventilátorem nebo akumulátorem vyhřívanou bundu.
 19. Nevystavujte jednotku jiskrákům.
 20. Jestliže jednotku používáte, aniž byste ji měli na sobě, položte ji na zem.
 21. Dávejte pozor, aby se do krytu nedostala voda.
 22. Jednotku nerozebírejte, neopravujte ani neupravujte.
 23. Dávejte pozor, aby se váš postroj nebo opasek nezapletl do nářadí nebo stroje.
 24. Při používání jednotky dávejte pozor, abyste nepřetížili kabely nářadí nebo stroje.
- (3) Nevystavuje akumulátor vodě a dešti. Zkrat akumulátoru může způsobit velký průtok proudu, přehřátí, možné popálení a dokonce i poruchu.
 6. Neskladujte a nepoužívejte nářadí a akumulátor na místech, kde může teplota překročit 50 °C (122 °F).
 7. Nespalujte akumulátor, ani když je vážně poškozen nebo úplně opotřeben. Akumulátor může v ohni vybuchnout.
 8. Akumulátor nesmí být proražen hřebíkem, řezán, drcen, házen či upuštěn na zem, ani nesmí dojít k nárazu tvrdého předmětu do něj. Taková situace může způsobit požár, nadměrné zahřátí či výbuch.
 9. Nepoužívejte poškozené akumulátory.
 10. Obsažené lithium-iontové akumulátory podléhají právním požadavkům na nebezpečné zboží.
V případě komerční přepravy například externími dopravci je třeba dodržet zvláštní požadavky na balení a značení.
Pro přípravu zboží k přepravě je nutná konzultace s odborníkem na nebezpečný materiál. Dodržujte také případné podrobnější národní předpisy. Odkryté kontakty přelepte izolační páskou či jinak zakryjte a akumulátory zabalte tak, aby se v balení nemohly pohybovat.
 11. Při likvidaci akumulátoru jej vyjměte z nářadí a zlikvidujte jej na bezpečném místě. Při likvidaci akumulátoru postupujte podle místních předpisů.
 12. Akumulátor používejte pouze s výrobky specifikovanými společností Makita. Instalace akumulátoru do nevyhovujících výrobků může způsobit požár, nadměrné zahřívání, explozi nebo únik elektrolytu.
 13. Pokud nářadí delší dobu nepoužíváte, je nutné z něj akumulátor vyjmout.
 14. Během a po použití se může akumulátor zahřát, což může způsobit popáleniny nebo podráždění. Při manipulaci s horkými akumulátory dávejte pozor.
 15. Nedotýkejte se koncovky na nářadí ihned po použití, protože ta může být horká a způsobit popáleniny.
 16. Do koncovek, otvorů a zdiřek na akumulátoru se nesmí dostat piliny, prach nebo jiné nečistoty. Mohlo by tím dojít ke zhoršení výkonu nebo poruše nářadí či akumulátoru.
 17. Jestliže nářadí není zkonstruováno tak, že lze používat v blízkosti vysokého elektrického napětí, nepoužívejte akumulátor poblíž vedení s vysokým elektrickým napětím. Mohlo by tím dojít k poruše či selhání nářadí či akumulátoru.
 18. Akumulátor uchovávejte mimo dosah dětí.

Důležitá bezpečnostní upozornění pro akumulátor

1. Před použitím akumulátoru si přečtěte všechny pokyny a varovné symboly na (1) nabíječce, (2) akumulátoru a (3) výrobku využívajícím akumulátor.
2. Nerozebírejte akumulátor ani do něj nijak nezasahujte. Může dojít k požáru, nadměrnému zahřátí nebo výbuchu.
3. Pokud se příliš zkrátí provozní doba akumulátoru, přerušte okamžitě práci. V opačném případě existuje riziko přehřívání, popálení nebo dokonce výbuchu.
4. Budou-li vaše oči zasaženy elektrolytem, vypláchněte je čistou vodou a okamžitě vyhledejte lékařskou pomoc. Může dojít ke ztrátě zraku.
5. Akumulátor nezkratujte:
 - (1) Nedotýkejte se svorek žádným vodivým materiálem.
 - (2) Neskladujte akumulátor v nádobě s jinými kovovými předměty, jako jsou hřebíky, mince, apod.

TYTO POKYNY USCHOVEJTE.

▲ UPOZORNĚNÍ: Používejte pouze originální akumulátory Makita. Používání neoriginálních nebo upravených akumulátorů může způsobit explozi akumulátoru a následný požár, zranění a jiné poškození. Zaniká tím také záruka společnosti Makita na nářadí a nabíječku Makita.

Tipy k zajištění maximální životnosti akumulátoru

1. Akumulátor nabíjte dříve, než dojde k jeho úplnému vybití. Pokud si povšimnete sníženého výkonu nářadí, vždy jej zastavte a dobijte akumulátor.
2. Nikdy nenabíjete úplně nabitý akumulátor. Přebíjení zkracuje životnost akumulátoru.
3. Akumulátor dobíjete při pokojové teplotě od 10 °C do 40 °C (50 °F až 104 °F). Před nabíjením nechte horký akumulátor zchladnout.
4. Když není akumulátor používán, vyjměte ho z nářadí či nabíječky.
5. Pokud se akumulátor delší dobu nepoužívá (déle než šest měsíců), je nutno jej dobít.

POPIS DÍLŮ

► Obr.1

1	Základní deska	2	Skříňka pro akumulátory	3	Držák kabelu	4	Kapsa na adaptér
5	Tlačítko napájení	6	Zátka	7	Adaptéry pro 36 V (18 V × 2) (volitelné příslušenství)	8	Adaptér pro 18 V (volitelné příslušenství)
9	Pás na úpravu šířky	10	Opasek	11	Zádový postroj	12	Zásuvka

POPIS FUNKCÍ

⚠ UPOZORNĚNÍ: Před nastavováním jednotky nebo kontrolou její funkce se vždy přesvědčte, zda je vypnutá a je vyjmutý akumulátor.

Nasazení a sejmutí akumulátoru

⚠ UPOZORNĚNÍ: Před vložením nebo vyjmutím akumulátoru vždy jednotku vypněte.

⚠ UPOZORNĚNÍ: Při vložení či vyjmutí akumulátoru pevně držte jednotku i akumulátor. V opačném případě vám může jednotka nebo akumulátor vyklouznout z rukou a mohlo by dojít k jejich poškození či ke zranění.

⚠ UPOZORNĚNÍ: Když vkládáte nebo vyjímáte akumulátor, umístěte jednotku na rovný a stabilní povrch. Jinak může akumulátor spadnout a způsobit zranění.

1. Zatáhněte nahoru za páčku a poté otevřete kryt skříňky pro akumulátory.
 2. Stiskněte blokovací tlačítko a poté zajistěte kryt.
- Obr.2: 1. Blokovací tlačítko 2. Páčka

⚠ UPOZORNĚNÍ: Ujistěte se, že je kryt pevně zajištěn blokovacím tlačítkem. Jinak se může kryt náhodně zavřít a způsobit zranění.

3. Nainstalujte akumulátory.
4. Zvedněte kryt a uvolněte blokovací tlačítko, poté kryt zavřete a zajistěte ho pomocí páčky.

⚠ UPOZORNĚNÍ: Ujistěte se, že je kryt pevně zavřený a zajištěný. Jinak může do skříňky pro akumulátory vniknout voda nebo déšť a způsobit elektrický šok či poruchu.

POZOR: Jestliže jednotku používáte s 36 V (18 V × 2) akumulátorovým nářadím či strojem, namontujte alespoň jeden akumulátor na port 1 nebo 2 a dále alespoň jeden akumulátor na port 3 nebo 4.

POZNÁMKA: Tato jednotka automaticky přepíná akumulátory, které se mají použít. Jednotka zvolí vhodný akumulátor, kdykoliv jsou nářadí či stroj zapnuté.

POZNÁMKA: Jestliže jednotku používáte s 18V akumulátorovým nářadím či strojem, namontujte alespoň jeden akumulátor na jeden port.

Při nasazování akumulátoru vyrovnejte jazýček na bloku akumulátoru s drážkou v krytu a zasuňte akumulátor na místo. Akumulátor zasuňte na doraz, až zacvakne na své místo. Není-li tlačítko zcela zajištěno, uvidíte na jeho horní straně červený indikátor.

► Obr.3: 1. Port akumulátoru 2. Akumulátor

Chcete-li akumulátor vyjmout, vysuňte jej z jednotky se současným přesunutím tlačítka na přední straně akumulátoru.

⚠ UPOZORNĚNÍ: Akumulátor zasunujte vždy zcela tak, aby nebyl červený indikátor vidět. Pokud tak neučiníte, může z jednotky náhodně vypadnout, čímž vám nebo osobám ve vašem okolí způsobí zranění.

⚠ UPOZORNĚNÍ: Akumulátor nenasazujte násilím. Nelze-li akumulátor zasunout snadno, nevkládáte jej správně.

Indikace zbývající kapacity akumulátoru

Pouze pro akumulátory s diodovým ukazatelem

► Obr.4: 1. Kontrolky 2. Tlačítko kontroly

Stisknutím tlačítka kontroly na akumulátoru zjistíte zbývající kapacitu akumulátoru. Kontrolky indikátoru se na několik sekund rozsvítí.

Kontrolky			Zbývající kapacita
Svítil	Nesvítil	Bliká	
■	□	◐	75 % až 100 %
■	■	□	50 % až 75 %
■	■	□	25 % až 50 %
■	□	□	0 % až 25 %
◐	□	□	Nabijte akumulátor.
■	■	□	Došlo pravděpodobně k poruše akumulátoru.
□	□	■	

POZNÁMKA: Kapacita udávaná indikátorem se může mírně lišit od skutečné kapacity v závislosti na podmínkách používání a teplotě prostředí.

Systém ochrany nářadí a akumulátoru

Nářadí je vybaveno systémem ochrany nářadí a akumulátoru. Tento systém automaticky přeruší napájení motoru, aby se prodloužila životnost nářadí a akumulátoru. Budou-li nářadí nebo akumulátor vystaveny některé z níže uvedených podmínek, nářadí se během provozu automaticky vypne:

Ochrana proti přetížení

Pokud se s nářadím či akumulátorem pracuje způsobem vyvolávajícím mimořádně vysoký odběr proudu, nářadí se automaticky a bez jakékoli signalizace vypne. V takové situaci nářadí vypněte a ukončete činnost, při níž došlo k přetížení nářadí. Potom nářadí zapněte a obnovte činnost.

Ochrana proti přehřátí

Když se nářadí či akumulátor přehřeje, automaticky se vypne. V takovém případě nechte nářadí a akumulátor před opětovným zapnutím vychladnout.

Ochrana proti přílišnému vybití

V případě nedostačující kapacity akumulátoru se nářadí automaticky vypne. V takovém případě vyjměte akumulátor z nářadí a nabijte jej.

Tlačítko napájení a kontrolka akumulátoru

▲ UPOZORNĚNÍ: Před zapnutím jednotky se ujistěte, že jsou nářadí či stroj vypnuté. Jinak může dojít ke spuštění nářadí nebo stroje, což může způsobit zranění.

► Obr.5: 1. Hlavní kontrolka napájení 2. Tlačítko napájení

Chcete-li zapnout napájení, stiskněte tlačítko napájení. Hlavní kontrolka napájení se rozsvítí zeleně. Napájení vypnete stisknutím tlačítka napájení po dobu několika sekund.

POZNÁMKA: Jestliže jsou jednotka a připojené nářadí či stroj neaktivní po dobu 8 hodin, jednotka se automaticky vypne.

Jestliže hlavní kontrolka napájení bliká zeleně, není k jednotce připojen adaptér nebo jsou akumulátory vybité. V takovém případě připojte adaptér k jednotce nebo nabijte akumulátory. Jestliže kontrolka nadále zeleně bliká, přejděte k části Odstraňování problémů. Jestliže hlavní kontrolka napájení bliká střídavě červeně a zeleně, vypněte a následně znovu zapněte napájení. Jestliže hlavní kontrolka napájení stále střídavě bliká červeně a zeleně, a to i po opětovném zapnutí napájení, požádejte místní servisní středisko společnosti Makita o opravu.

Zbývající kapacitu akumulátoru zjistíte stisknutím napájecího tlačítka. Kontrolka odpovídající každému portu akumulátoru se rozsvítí na zhruba 5 sekund.

Kontrolky			Zbývající kapacita
Svítil	Nesvítil	Bliká	
■	■	■	50 % až 100 %
■	□	□	0 % až 50 %
◐	□	□	Nabijte akumulátor.

POZNÁMKA: Kontrolky pro zbývající kapacitu akumulátoru jsou pouze referenční. Skutečná kapacita akumulátoru může záviset na podmínkách použití.

POZNÁMKA: Jestliže nářadí nebo stroj mají kontrolky pro zbývající kapacitu akumulátoru, nevyužijte těchto kontrol, ale naopak kontrol, na této jednotce.

Používání kapsy na adaptér

▲ UPOZORNĚNÍ: Nepoužívejte tuto jednotku, pokud je kabel připevněný spojovacím prvkem se suchým zipem kapsy na adaptér.

Adaptéry můžete vložit do kapsy na adaptér, jak je znázorněno na obrázku.

► Obr.6: 1. Adaptér 2. Kapsa na adaptér

► Obr.7: 1. Adaptér 2. Kapsa na adaptér

SESTAVENÍ

⚠ UPOZORNĚNÍ: Před prováděním jakýchkoli prací na jednotce se vždy přesvědčte, zda je jednotka vypnutá a je z ní vyjmut akumulátor.

Sestavení jednotky

1. Nasadte skříňku pro akumulátory na základní desku, jak je znázorněno na obrázku. Po nasazení skříňky pro akumulátory nezapomeňte zajistit páčky na obou stranách základní desky.

- **Obr.8:** 1. Páčka 2. Skříňka pro akumulátory
3. Základní deska

⚠ UPOZORNĚNÍ: Ujistěte se, že je skříňka pro akumulátory pevně zajištěna na základní desce pomocí páček. Jinak může dojít k tomu, že skříňka pro akumulátory při nošení či používání vypadne a způsobí zranění.

2. Upravte polohu opasku. Zvedněte páčku pro úpravu výšky, poté upravte polohu opasku posuvem základní desky a nakonec vraťte páčku do původní polohy.

- **Obr.9:** 1. Páčka pro úpravu výšky 2. Základní deska
3. Opasek

POZOR: Je-li páčka pro úpravu výšky volná, utáhněte její matici. Při utahování matice nepoužívejte nadměrnou sílu. Jinak se páčka pro úpravu výšky nebude pohybovat.

- **Obr.10:** 1. Matice

3. Připojte kapsu na adaptér pomocí spojovacího prvku se suchým zipem, jak je znázorněno na obrázku.

- **Obr.11:** 1. Kapsa na adaptér

POZNÁMKA: Kapsa na adaptér může být připojena k levé či pravé straně opasku.

4. Upravte šířku zádového postroje pomocí pásu na úpravu šířky.

- **Obr.12:** 1. Pás na úpravu šířky

5. Nasadte jednotku, poté zapněte sponu opasku a upravte jeho délku.

- **Obr.13:** 1. Spona

POZNÁMKA: Opasek můžete složit a upevnit pomocí spojovacího prvku se suchým zipem, jak je znázorněno na obrázku.

- **Obr.14:** 1. Opasek

6. Upravte délku zádového postroje.

- **Obr.15:** 1. Zádový postroj

POZNÁMKA: Opasek můžete složit a upevnit pomocí spojovacího prvku se suchým zipem, jak je znázorněno na obrázku.

- **Obr.16:** 1. Opasek

PRÁCE S NÁŘADÍM

⚠ UPOZORNĚNÍ: Když nosíte jednotku, vždy mějte zádový postroj na obou ramenou. Jinak může dojít k tomu, že jednotka při nošení či používání spadne a způsobí zranění.

⚠ UPOZORNĚNÍ: Když nosíte jednotku, vždy ji mějte na zádech. Jinak může jednotka během práce spadnout a způsobit zranění.

⚠ UPOZORNĚNÍ: Před zapnutím jednotky, nebo připojením zástrčky adaptéru či elektrického nářadí/stroje do zásuvky skříňky pro akumulátory vždy nářadí či stroj vypněte. Jinak může dojít k náhlému spuštění nářadí nebo stroje, což může způsobit zranění.

Připojení jednotky k nářadí nebo stroji

1. Vytáhněte kabel z levé nebo pravé strany skříňky pro akumulátory. Při vytahování kabelu dejte kabel do držáků, jak je znázorněno na obrázku.

- **Obr.17:** 1. Kabel 2. Držák

2. Nasadte jednotku.

3. Vložte zástrčku adaptéru či elektrického nářadí/stroje do zásuvky na skříňce pro akumulátory tak, aby byla značka šipky na zástrčce zarovnaná s tou na zásuvce.

- **Obr.18:** 1. Zátka 2. Zásuvka 3. Značka šipky

POZOR: Při rozpojování zástrčky a zásuvky nedržte kabely, ale přímo zástrčku a zásuvku. Jinak může dojít k poškození kabelů a poruše jednotky.

POZNÁMKA: Zástrčka a zásuvka se odpojí při určité použité síle.

4. Namontujte adaptéry na nářadí nebo stroj stejným způsobem jako v případě akumulátoru.

- **Obr.19:** 1. Adaptér

POZOR: U nářadí či strojů s 18V akumulátorem použijte adaptér pro 18 V. U nářadí či strojů s 36V (18V × 2) akumulátorem použijte adaptéry pro 36 V (18 V × 2).

Nabízí-li nářadí nebo stroj možnost přímého připojení, adaptér není potřeba.

POZOR: Nemůžete-li namontovat adaptéry na nářadí či stroj při montáži dvou adaptérů, prohodte jeden adaptér s druhým a opakujte montáž.

- **Obr.20:** 1. Adaptér

POZNÁMKA: Směr kabelu adaptéru lze změnit v rozsahu maximálně 180 stupňů.

5. Napájení zapnete stisknutím tlačítka napájení. Napájení vypnete stisknutím tlačítka napájení po dobu několika sekund.

- **Obr.21:** 1. Tlačítko napájení

Používání držáků kabelu

⚠ UPOZORNĚNÍ: K držáku kabelu připojujte výhradně kabel skříňky pro akumulátory. Kabel adaptéru nepřipojujte k držákům kabelu. Připojení kabelu adaptéru může zapříčinit nehodu nebo způsobit zranění.

Kabel skříňky pro akumulátory můžete připojit k držáku kabelů tak, jak je to znázorněno na obrázku.

► **Obr.22:** 1. Držák kabelu

Kabel můžete také připojit jen za pomoci držáku kabelu na opasku, jak je znázorněno na obrázku.

► **Obr.23:** 1. Držák kabelu

Držáky kabelů mohou být připojeny k levé či pravé straně opasku či postroje.

► **Obr.24:** 1. Držák kabelu

Použití závěsného popruhu

Volitelné příslušenství

S touto jednotkou můžete použít závěsný popruh pro akumulátorový vyžínač.

Přípevnění závěsného popruhu

1. Připojte háčky závěsného popruhu ke kroužkům zádového postroje nebo opasku, jak je znázorněno na obrázku. Zvolte typ popruhu a způsob spojení vhodný pro vaše použití.

► **Obr.25:** 1. Kroužek 2. Háček

► **Obr.26:** 1. Kroužek 2. Háček

► **Obr.27:** 1. Kroužek 2. Háček

► **Obr.28:** 1. Kroužek 2. Háček

POZNÁMKA: Má-li nářadí bicyklovou rukojeť, připojte popruh tak, aby procházel skrze opasek, jak je znázorněno na obrázku.

► **Obr.29:** 1. Opasek 2. Popruh

2. Připevněte háček k nářadí.

► **Obr.30:** 1. Háček

Odpojení nářadí

Stiskněte páčky na sponě a sponu odpojte.

► **Obr.31:** 1. Páčka

POZNÁMKA: V závislosti na typu popruhu nemusí být spona jeho součástí.

Pohotovostní odpojení

1. Stiskněte páčky na sponě opasku a sponu odpojte.

► **Obr.32:** 1. Spona 2. Páčka

2. Sundejte zádový postroj a uvolněte nářadí a jednotku.

► **Obr.33:** 1. Zádový postroj

ÚDRŽBA

⚠ UPOZORNĚNÍ: Před zahájením kontroly nebo údržby jednotky se vždy ujistěte, zda je vypnutá a je vyjmut akumulátor.

POZOR: Nikdy nepoužívejte benzín, benzen, ředidlo, alkohol či podobné prostředky. Mohlo by tak dojít ke změnám barvy, deformacím či vzniku prasklin.

K zachování BEZPEČNOSTI a SPOLEHLIVOSTI výrobku musí být opravy a veškerá další údržba či seřizování prováděny autorizovanými nebo továrními servisními středisky společnosti Makita s využitím náhradních dílů Makita.

ŘEŠENÍ POTÍŽÍ

Před žádostí o opravu proveďte nejprve prohlídku sami. Pokud narazíte na problém, který není popsán v návodu, nepokoušejte se nářadí, stroj či jednotku demontovat. Požádejte o pomoc některé z autorizovaných servisních středisk Makita, kde k opravám vždy používají náhradní díly Makita.

Problém	Hlavní kontrolka napájení	Příčina	Náprava
Nářadí či stroj nelze spustit.	Kontrolka svítí zeleně.	Adaptéry nejsou na nářadí či stroji namontovány.	Namontujte adaptéry k nářadí nebo stroji. Zkontrolujte, zda jsou adaptéry namontovány bezpečně.
		Nářadí či stroj, případně kabely adaptérů, jsou přehřáté.	Nechte nářadí, stroj či jednotku vychladnout.
		Nářadí, stroj či jednotka jsou porouchané.	Požádejte autorizované servisní středisko společnosti Makita o opravu.
	Kontrolka bliká zeleně.	Zástrčka adaptéru či elektrického nářadí/stroje a zásuvka skříňky pro akumulátory nejsou spojeny.	Zapojte zástrčku do zásuvky. Zkontrolujte, zda jsou zástrčka a zásuvka bezpečně spojeny.
		Zbývající kapacita akumulátoru není dostatečná.	Akumulátor dobijte nebo jej vyměňte za nabitý akumulátor.
		Jednotka se používá s akumulátoryvým nářadím nebo strojem, které vyžadují napětí vyšší než 18 V, a nejsou do ní nasazeny dva akumulátory. Zbývající kapacita dvou akumulátorů není dostatečná.	Namontujte alespoň jeden akumulátor k portu 1 nebo 2 a další jeden akumulátor k portu 3 nebo 4. Akumulátor dobijte nebo jej vyměňte za nabitý akumulátor.
		Jednotka vyžaduje zapnutí akumulátoru.	Vypněte nářadí či stroj, poté ho znovu zapněte. Stiskněte tlačítko napájení na jednotce.
		Kabel jednotky je přehřátý.	Nechte jednotku vychladnout.
		Kontrolka bliká střídavě červeně a zeleně.	Jednotka detekovala poruchu.
	Nářadí, stroj či jednotka jsou porouchané.		Požádejte autorizované servisní středisko společnosti Makita o opravu.
	Kontrolka nesvítí.	Jednotka není zapnutá.	Zapněte jednotku.
		Na jednotce nejsou namontovány akumulátory.	Namontujte akumulátory na jednotku.
		Zbývající kapacita akumulátoru není dostatečná.	Akumulátor dobijte nebo jej vyměňte za nabitý akumulátor.
		Jednotka je porouchaná.	Požádejte autorizované servisní středisko společnosti Makita o opravu.

VOLITELNÉ PŘÍSLUŠENSTVÍ

⚠ UPOZORNĚNÍ: Pro nářadí Makita popsané v tomto návodu doporučujeme používat následující příslušenství a nástavce. Při použití jiného příslušenství či nástavců může hrozit nebezpečí zranění osob. Příslušenství lze používat pouze pro stanovené účely.

Potřebujete-li bližší informace ohledně tohoto příslušenství, obraťte se na místní servisní středisko společnosti Makita.

- Originální akumulátor a nabíječka Makita
- Adaptéry pro 36 V (18 V × 2)
- Adaptér pro 18 V

POZNÁMKA: Některé položky seznamu mohou být k nářadí přibaleny jako standardní příslušenství. Přibalené příslušenství se může v různých zemích lišit.

TEHNIČNI PODATKI

Predvidena uporaba

Prenosna polnilna enota omogoča ločeno uporabo akumulatorja in orodja ali naprave ter dolgotrajno delo z menjavo nameščenih akumulatorjev.

Ta enota se lahko uporablja z naslednjimi orodji ali napravami.

- 18 V akumulatorsko orodje ali naprava
- 36 V (18 V x 2) akumulatorsko orodje ali naprava
- Akumulatorsko orodje ali naprava (neposredna povezava na prenosno polnilno enoto)

O navodilih za uporabo

Izraz „enota“, uporabljen v teh navodilih za uporabo, se nanaša na prenosno polnilno enoto.

Združljivo orodje ali skupina naprav

- Brezžična verižna žaga, brezžična teleskopska žaga, brezžični pihalnik, brezžična kosilnica z nitjo, brezžična kosilnica, brezžična večfunkcijska pogonska glava, brezžični rezalnik za živo mejo, brezžične škarje za travo, brezžični teleskopski rezalnik za živo mejo, brezžični kotni brusilnik, brezžično vrtno kladivo*
* Razen za DHR280 / DHR281 / DHR282 / DHR283

Informacije o združljivih orodjih se lahko spremenijo brez predhodnega opozorila. Za informacijo o združljivih orodjih ali napravah si preberite najnovejša navodila.

⚠ OPOZORILO: Ne uporabljajte te enote s spodaj navedenimi orodji ali napravami. Uporaba te enote z nezdružljivimi orodji ali napravami lahko povzroči telesne poškodbe ali okvaro.

- Brezžični zalivalnik vrta, baterijske škarje za obrezovanje, akumulatorska samokolnica, kolo z motorjem, brezžični nahrbtni sesalnik za prah, robotski sesalnik, brezžični suknjič za hlajenje, brezžično ogrevan suknjič

Uporabna akumulatorska baterija in polnilnik

Baterijski vložek	BL1815N / BL1820 / BL1820B / BL1830 / BL1830B / BL1840 / BL1840B / BL1850 / BL1850B / BL1860B
Polnilnik	DC18RC / DC18RD / DC18RE / DC18SD / DC18SE / DC18SF / DC18SH

- Nekatere zgoraj navedene akumulatorske baterije in polnilniki morda v vaši državi prebivališča niso na voljo.

⚠ OPOZORILO: Uporabljajte le zgoraj navedene akumulatorske baterije in polnilnike. Uporaba drugih akumulatorskih baterij in polnilnikov lahko povzroči telesne poškodbe in/ali požar.

Simboli

Naslednji simboli se lahko uporabljajo v povezavi s strojem. Pred uporabo izdelka se obvezno seznanite z njihovim pomenom.



Preberite navodila za uporabo.



Da zmanjšate nevarnost poškodb, pazite, da se kabel ne ujame v druge predmete.



Trdno zaprite pokrov, da preprečite vdor vode ali dežja.



Li-ion

Samo za države EU
Električnega orodja in akumulatorske baterije ne odlagajte skupaj z gospodinjstvi odpadki! V skladu z evropskimi direktivami o odpadni električni in elektronski opremi, baterijah in akumulatorjih, odpadnih baterijah in akumulatorjih ter upoštevanjem njihovih določil v skladu z državno zakonodajo je treba električno opremo, baterije in akumulatorje, katerih življenjska doba je pretekla, zbirati ločeno in jih dostaviti v ustrezen obrat za recikliranje, ki deluje skladno z okoljevarstvenimi zahtevami.

VARNOSTNA OPOZORILO

Varnostna opozorila za prenosno polnilno enoto

1. Pred uporabo preberite navodila za uporabo orodja ali naprave.
2. Enote ne dvigajte ali prenašajte le z držanjem kabla. Ne vlecite kabla, kadar nosite ali uporabljate enoto.
3. Odstranite vse adapterje z orodja ali naprave, preden si nadenete enoto.
4. Ko se odmaknete od orodja ali naprave, z orodja ali naprave vedno odstranite vse adapterje oziroma snemite enoto s telesa.
5. Pazite, da se med uporabo ne spotaknete ob kabel.
6. Ne uporabljajte enote na nestabilni površini ali nestabilnih visokih mestih.
7. Ne uporabljajte več enot hkrati tako, da povežete eno enoto z drugo.

8. Med uporabo pazite, da se kabel ne zatakne za kak predmet. Če se kabel zatakne za kak predmet, lahko pride do resnih telesnih poškodb.
9. Ne vstavljajte adapterjev v polnilnik.
10. Ne nameščajte adapterjev v vhode za akumulatorske baterije v tej enoti.
11. Enota je zasnovana le za uporabo 18-voltnih akumulatorskih baterij. Ne uporabljajte drugih akumulatorskih baterij kot 18-voltnih.
12. Pred uporabo preglejte vse enote, kable in jermene. Če so poškodovani, jih nesite v pooblaščen servisni center Makita na popravilo.
13. Ko v držalo za kabel vstavljate kabel, to storite previdno in počasi.
14. Preden začnete pregledovati enoto ali izvajati vzdrževalna dela, se vedno prepričajte, da je orodje ali naprava izklopljena in adapterji odstranjeni.
15. Kadar enoto uporabljate z orodjem, opremljenim z rezilom, morate paziti, da kabel ne pride v bližino rezila.
16. Ne uporabljajte enote, kadar uporabljate varnostni jermen.
17. Ne uporabljajte enote med plezanjem na drevo.
18. Ne uporabljajte enote, kadar nosite brezžični suknjič za hlajenje ali brezžično ogrevan suknjič.
19. Enote ne izpostavljajte iskram.
20. Kadar enote ne nosite, a jo želite vseeno uporabljati, jo položite na tla.
21. Preprečite vdor vode v pokrov.
22. Te enote ne razstavljajte, popravljajte ali spreminjajte.
23. Pazite, da se jermen ali pas ne ujame v orodje ali napravo.
24. Pazite, da pri uporabi orodja ali naprave ne prerežete nobenih kablov.

Pomembna varnostna navodila za akumulatorsko baterijo

1. Pred uporabo baterijskega vložka preberite vsa navodila in opozorilne oznake na (1) polnilniku akumulatorja, (2) akumulatorju in (3) izdelku, ki uporablja akumulator.
2. Ne razstavljajte ali spreminjajte akumulatorske baterije. S tem lahko povzročite požar, prekomerno vročino ali eksplozijo.
3. Če se je čas delovanja občutno skrajšal, takoj prenehajte uporabljati orodje. V nasprotnem primeru lahko pride do pregretja, morebitnih opeklin in celo eksplozije.
4. Če pride elektrolit v stik z očmi, jih sperite s čisto vodo in takoj poiščite zdravniško pomoč. Posledica je lahko izguba vida.
5. Ne povzročite kratkega stika baterijskega vložka:
 - (1) Ne dotikajte se priključkov s kakršnim koli prevodnim materialom.
 - (2) Izogibajte se shranjevanju baterijskega vložka v vsebniku z drugimi kovinskimi predmeti kot so želji, kovanci itn.
- (3) Ne izpostavljajte baterijskega vložka vodi ali dežju.

Kratek stik akumulatorja lahko povzroči velik električni tok, pregrevanje, morebitne opekline in celo okvaro.
6. Ne shranjujte in uporabljajte orodja in akumulatorske baterije na mestih, kjer lahko temperatura doseže ali preseže 50 °C (122 °F).
7. Ne sežigajte baterijskega vložka, tudi če je hudo poškodovan ali v celoti izpraznjen. Baterijski vložek lahko v ognju eksplodira.
8. Ne pribijajte, režite, drobite, mečite, spuščajte akumulatorske baterije oziroma ne udarjajte z akumulatorsko baterijo po trdem predmetu. Takšno ravnanje lahko povzroči požar, prekomerno vročino ali eksplozijo.
9. Ne uporabljajte poškodovanih akumulatorjev.
10. Priložene litij-ionske baterije ustrezajo zahtevam zakonodaje v zvezi z nevarnim blagom. Za komercialne prevoze, npr. tiste, ki jih opravljajo tretje stranke in carinski posredniki, je treba upoštevati posebne zahteve v zvezi z embalažo in označevanjem.

Med postopkom priprave na odpremo izdelka se je treba posvetovati s strokovnjakom za nevarne snovi. Pri tem upoštevajte tudi podrobnejše nacionalne predpise.

Odprte stike oblepite z lepilnim trakom ali jih drugače zaščitite, baterijo pa zapakirajte tako, da se v embalaži ne more premikati.
11. Ko odstranjujete akumulatorsko baterijo, jo vzemite iz orodja in varno zavržite. Upoštevajte lokalne uredbe glede odlaganja baterije.
12. Baterije uporabljajte le z izdelki, ki jih določa Makita. Če namestite baterije v neskladne izdelke, lahko pride do požara, pregrevanja, eksplozije ali puščanja elektrolita.
13. Če orodja dlje časa ne uporabljate, morate iz njega odstraniti baterijo.
14. Med uporabo in po uporabi lahko akumulatorska baterija postane vroča in povzroči opekline. Z vročimi akumulatorskimi baterijami ravnajte pazljivo.
15. Ne dotikajte se priključka orodja takoj po uporabi, ker se lahko dovolj segreje, da povzroči opekline.
16. Ne dovolite, da bi se v priključke, odprtine in utore akumulatorske baterije zleplili ostružki, prah ali zemlja. Umazanija lahko povzroči slabše delovanje ali okvaro orodja oziroma akumulatorske baterije.
17. Razen če orodje podpira uporabo v bližini visokonapetostnih električnih vodov, akumulatorske baterije ne uporabljajte v bližini visokonapetostnih električnih vodov. Takšna uporaba lahko povzroči motnje v delovanju ali okvaro orodja oziroma akumulatorske baterije.
18. Baterijo hranite izven dosega otrok.

SHRANITE TA NAVODILA.

⚠️ POZOR: Uporabljajte le originalne baterije Makita. Če uporabljate neoriginalne baterije Makita ali baterije, ki so bile spremenjene, lahko pride do eksplozije baterije in posledično do požara, telesnih poškodb ali materialne škode. S takšno uporabo boste tudi razveljavili garancijo Makita za orodje in polnilnik Makita.

Nasveti za ohranjanje največje zmogljivosti akumulatorja

1. Napolnite baterijski vložek, preden se v celoti izprazni. Ko opazite, da ima orodje manjšo moč, vedno ustavite delovanje orodja in napolnite baterijski vložek.

2. Nikoli znova ne polnite popolnoma napolnjenega baterijskega vložka. Prenapolnjenje skrajša življenjsko dobo akumulatorja.
3. Baterijski vložek s sobno temperaturo napolnite pri temperaturi okolja od 10 °C do 40 °C. Počakajte, da se vroč baterijski vložek pred polnjenjem ohladi.
4. Ko akumulatorske baterije ne uporabljate, jo odstranite iz orodja ali polnilnika.
5. Če baterijskega vložka ne uporabljate dalj časa (več kot 6 mesecev), ga napolnite.

OPIS DELOV

► SI.1

1	Osnovna plošča	2	Škatla za akumulator	3	Držalo za kabel	4	Žep za adapter
5	Gumb za vklop/izklop	6	Vtič	7	Adapterji za 36 V (18 V x 2) (dodatna oprema)	8	Adapterji za 18 V (dodatna oprema)
9	Pašček za nastavlanje širine	10	Pas	11	Naramni pas	12	Nastavek

OPIS DELOVANJA

⚠️ POZOR: Pred nastavlanjem ali preizkusom delovanja enote se prepričajte, da je orodje izklopljeno in akumulatorska baterija odstranjena.

Nameščanje ali odstranjevanje akumulatorske baterije

⚠️ POZOR: Pred nameščanjem ali odstranjevanjem akumulatorske baterije vedno izklopite enoto.

⚠️ POZOR: Trdno držite enoto in akumulatorsko baterijo, ko nameščate ali odstranjujete akumulatorsko baterijo. Če enote in akumulatorske baterije ne držite trdno, vam lahko zdrsneta iz rok in povzročita poškodbe enote in akumulatorske baterije ali telesne poškodbe.

⚠️ POZOR: Postavite enoto na ravno in stabilno površino, kadar nameščate ali odstranjujete akumulatorsko baterijo. V nasprotnem primeru lahko po nesreči pade in povzroči telesne poškodbe.

1. Povlecite ročico navzgor in odprite pokrov škatle za akumulator.
 2. Pritisnite gumb za zaklep in zaklenite pokrov.
- SI.2: 1. Gumb za zaklep 2. Ročica

⚠️ POZOR: Prepričajte se, da je pokrov zanesljivo zaklenjen z gumbom za zaklep. V nasprotnem primeru se lahko pokrov po nesreči zapre in povzroči telesne poškodbe.

3. Vstavite akumulatorski bateriji.
4. Dvignite pokrov, da sprostite gumb za zaklep, nato pa ga zaprite in zaklenite z ročico.

⚠️ POZOR: Preverite, ali je pokrov trdno zaprt in zaklenjen. V nasprotnem primeru lahko v škatlo za akumulator vdre voda ali dež in privede do električnega udara ali okvare.

OBVESTILO: Kadar enoto uporabljate s 36-voltnim (18 V x 2) akumulatorskim orodjem ali napravo, vstavite vsaj eno akumulatorsko baterijo v vhod za akumulatorsko baterijo 1 ali 2 in vsaj eno v vhod 3 ali 4.

OPOMBA: Enota med uporabo samodejno preklaplja med nameščenimi akumulatorji. Enota izbere ustreznih akumulator ob vsakem vklopu orodja ali naprave.

OPOMBA: Kadar enoto uporabljate z 18-voltnim akumulatorskim orodjem ali napravo, vstavite vsaj eno akumulatorsko baterijo v enega izmed vhodov za akumulatorsko baterijo.

Akumulatorsko baterijo vstavite tako, da poravnate jeziček na bateriji z utorom na ohišju in jo potisnete v ležišče. Potisnite jo do konca, da se zaskoči. Če je rdeči indikator na zgornji strani gumba viden, pomeni, da baterija ni ustrezno zaklenjena.

► SI.3: 1. Vhod za akumulatorsko baterijo 2. Baterijski vložek

Če želite odstraniti akumulatorsko baterijo, začnite pomikati gumb na sprednji strani vložka in jo potisnite iz enote.

⚠️ POZOR: Vedno namestite akumulatorsko baterijo tako, da rdeči indikator ni več viden. Če tega ne upoštevate, lahko baterija po nesreči pade iz enote in poškoduje vas ali osebe v neposredni bližini.

⚠️ POZOR: Ne nameščajte akumulatorske baterije s silo. Če se akumulatorska baterija ne zaskoči zlahka, ni pravilno vstavljena.

Prikazuje preostalo raven napoljenosti akumulatorja

Samo za akumulatorske baterije z indikatorjem

► **SI.4:** 1. Indikatorne lučke 2. Gumb za preverjanje

Pritisnite gumb za preverjanje na baterijskem vložku, da preverite raven napoljenosti akumulatorja. Indikatorne lučke na kratko zasvetijo.

Indikatorne lučke			Prikaz preostale ravni napoljenosti
Sveti	Ne sveti	Utripa	
■	□	▬	od 75 % do 100 %
■ ■ ■ ■	□		od 50 % do 75 %
■ ■	□ □		od 25 % do 50 %
■	□ □ □ □		od 0 % do 25 %
▬	□ □ □ □		Napolnite akumulator.
■ ■ □ □	□ □		Akumulator je morda okvarjen.
	□ □ ■ ■		

OPOMBA: Odvisno od pogojev uporabe in okoljske temperature se označba lahko nekoliko razlikuje od dejanske napoljenosti.

Zaščitni sistem orodja/akumulatorja

Orodje je opremljeno z zaščitnim sistemom za orodje/akumulator. Sistem samodejno prekine napajanje orodja, da podaljša življenjsko dobo orodja in akumulatorja. Orodje se samodejno zaustavi med delovanjem, če orodje ali akumulator delujeta pod naslednjimi pogoji:

Zaščita pred preobremenitvijo

Kadar orodje ali akumulator uporabljate na način, ki povzroča uporabo neobičajno visokega toka, se orodje samodejno ustavi brez kakršnih koli znakov. V tem primeru izklopite orodje in prekinite delo, ki je povzročilo preobremenitev orodja. Nato vklopite orodje, da ga znova zaženete.

Zaščita pred pregrevanjem

Če se orodje ali akumulator pregreje, se orodje samodejno ustavi. V tem primeru počakajte, da se orodje in akumulator ohladi, preden znova vklopite orodje.

Zaščita pred izpraznjenjem

Ko je zmogljivost akumulatorja prenizka, se orodje samodejno ustavi. V tem primeru odstranite akumulator iz orodja in ga napolnite.

Gumb za vklop/izklop in indikator stanja akumulatorja

⚠️ POZOR: Prepričajte se, da je orodje ali naprava izklopljena, preden vklopite enoto. V nasprotnem primeru se lahko orodje ali naprava nenadoma zažene in povzroči telesne poškodbe.

► **SI.5:** 1. Glavna lučka za vklop/izklop 2. Gumb za vklop/izklop

Za vklop napajanja pritisnite gumb za vklop/izklop. Glavna lučka za vklop/izklop zasveti zeleno. Za izklop napajanja za nekaj sekund pritisnite gumb za vklop/izklop.

OPOMBA: Če enote in priključenega orodja ali naprave ne uporabljate 8 ur, se enota samodejno izklopi.

Če glavna lučka za vklop/izklop utripa zeleno, to pomeni, da adapter ni priključen v enoto ali pa so akumulatorske baterije izpraznjene. V tem primeru priključite adapter v enoto ali napolnite baterije. Če lučka še vedno utripa zeleno, glejte poglavje za odpravljanje težav.

Če glavna lučka za vklop/izklop izmenjaje utripa rdeče in zeleno, izklopite in vklopite napajanje. Če glavna lučka za vklop/izklop tudi po ponovnem vklopu napajanja izmenjaje utripa rdeče in zeleno, nesite stroj na popravilo v pooblaščen servisni center Makita.

Pritisnite gumb za vklop/izklop, da se prikaže preostanek zmogljivosti baterije. Opozorilna lučka posameznega vhoda za akumulatorsko baterijo zasveti za približno 5 sekund.

Indikatorne lučke			Prikaz preostale ravni napoljenosti
Sveti	Ne sveti	Utripa	
■	□	▬	od 50 % do 100 %
■ ■	□		od 0 % do 50 %
▬	□		Napolnite akumulator.

OPOMBA: Opozorilne lučke za prikaz preostanka zmogljivosti baterije so le informativne narave. Dejanska zmogljivost baterije se lahko razlikuje glede na pogoje uporabe.

OPOMBA: Če ima orodje ali naprava opozorilne lučke za prikaz preostanka zmogljivosti baterije, ne upoštevajte opozorilnih lučk orodja ali naprave ampak opozorilne lučke te enote.

Uporaba žepa za adapter

▲POZOR: Ne uporabljajte enote, kadar je kabel pričvrščen s sponko s kavljem in zanko na žepu za adapter.

Adapterje lahko vstavite v žep za adapterje, kot je prikazano na sliki.

► **SI.6:** 1. Adapter 2. Žep za adapter

► **SI.7:** 1. Adapter 2. Žep za adapter

MONTAŽA

▲POZOR: Pred vsako izvedbo dela na enoti se prepričajte, da je enota izključena in akumulatorska baterija odstranjena.

Sestavljanje enote

1. Namestite škatlo za akumulator na osnovno ploščo, kot je prikazano na sliki. Po namestitvi škatle za akumulator preverite, ali sta ročici zaklenjeni na obeh straneh osnovne plošče.

► **SI.8:** 1. Ročica 2. Škatla za akumulator 3. Osnovna plošča

▲POZOR: Prepričajte se, da je škatla za akumulator trdno pritrjena na osnovno ploščo in zaklenjena z ročicami. Sicer vam lahko škatla za akumulator med nošnjo ali uporabo zdrsne z ramen in povzroči telesne poškodbe.

2. Prilagodite položaj pasu. Povlecite ročico za prilagoditev višine navzgor, prilagodite položaj pasu s pomikom osnovne plošče, in pomaknite ročico v izhodiščni položaj.

► **SI.9:** 1. Ročica za prilagoditev višine 2. Osnovna plošča 3. Pas

OBVESTILO: Če je ročica za prilagoditev višine razrahljana, zategnite matico ročice za prilagoditev višine. Matice ne zategnite premočno. Sicer ročice za prilagoditev višine ne bo mogoče premikati.

► **SI.10:** 1. Matica

3. Namestite žep za adapter na pas in ga pritrдите s sponko s kavljem in zanko, kot je prikazano na sliki.

► **SI.11:** 1. Žep za adapter

OPOMBA: Žep za adapter lahko pritrđite na levo ali desno stran pasu.

4. Prilagodite širino naramnega pasu s paščkom za nastavljanje širine.

► **SI.12:** 1. Pašček za nastavljanje širine

5. Nadenite si enoto na hrbet, zaprite zaponko pasu in prilagodite dolžino pasu.

► **SI.13:** 1. Zaponka

OPOMBA: Pas lahko prepognete in pritrđite s sponko s kavljem in zanko, kot je prikazano na sliki.

► **SI.14:** 1. Jermen

6. Prilagodite dolžino naramnega pasu.

► **SI.15:** 1. Naramni pas

OPOMBA: Pas lahko prepognete in pritrđite s sponko s kavljem in zanko, kot je prikazano na sliki.

► **SI.16:** 1. Jermen

UPRAVLJANJE

▲POZOR: Kadar nosite enoto, si na rame nadenite oba naramna pasova. Sicer vam lahko enota zdrsne z ramen in povzroči telesne poškodbe.

▲POZOR: Kadar nosite enoto, si jo oprtajte na hrbet. Sicer lahko enota med uporabo pade in povzroči telesne poškodbe.

▲POZOR: Vedno izklopite orodje ali napravo, preden vklopite enoto ali vtaknete vtič adapterja ali električnega orodja/naprave v vtičnico škatle za akumulator. V nasprotnem primeru se lahko orodje ali naprava nenadoma zažene in povzroči telesne poškodbe.

Priključitev enote na orodje ali napravo

1. Izvlecite kabel iz leve ali desne strani škatle za akumulator. Kabel naj bo nameščen v držalih, ko ga poskušate izvleči, kot je prikazano na sliki.

► **SI.17:** 1. Kabel 2. Držalo

2. Nadenite si enoto.

3. Vstavite vtič adapterja ali električnega orodja/naprave v vtičnico škatle za akumulator tako, da bo puščica na vtiču poravnana z oznako na vtičnici.

► **SI.18:** 1. Vtič 2. Nastavek 3. Puščična oznaka

OBVESTILO: Ko želite odklopiti vtič in vtičnico, ne držite kabla ampak vtič in vtičnico. V nasprotnem primeru se lahko kabel poškoduje in privede do okvare enote.

OPOMBA: Vtič in vtičnica se pri določeni obremenitvi odkloplita.

4. Adapterje namestite v orodje ali napravo na enak način kot akumulatorsko baterijo.

► **SI.19:** 1. Adapter

OBVESTILO: Za 18-voltno akumulatorsko orodje ali napravo uporabite adapter za 18 V. Za 36-voltno (18 V x 2) akumulatorsko orodje ali napravo uporabite adapterje za 36 V (18 V x 2).

Za orodja ali naprave z neposredno povezavo ni potreben adapter.

OBVESTILO: Če pri namestitvi dveh adapterjev na orodje ali napravo ne morete namestiti adapterjev, zamenjajte adapterja in ju poskusite ponovno namestiti.

► **SI.20:** 1. Adapter

OPOMBA: Smer namestitve kabla adapterja lahko spremenite v razponu do 180 stopinj.

5. Za vklop pritisnite gumb za vklop/izklop. Za izklop napajanja za nekaj sekund pritisnite gumb za vklop/izklop.

► **SI.21:** 1. Gumb za vklop/izklop

Uporaba držal za kable

⚠ POZOR: V držalo za kable vstavite le kable, ki so namenjeni za uporabo s kablom. V držalo za kable ne vstavljajte kablov adapterjev. Če vstavite kable adapterjev, lahko pride do nesreče in posledično tudi do telesnih poškodb.

Kable za kablomanjše akumulatorje lahko vstavite v držalo za kable, kot je prikazano na sliki.

► **SI.22:** 1. Držalo za kable

Kable lahko vstavite tudi samo v držalo za kable na pasu, kot je prikazano na sliki.

► **SI.23:** 1. Držalo za kable

Držala za kable lahko namestite na levo ali desno stran naramnega ali bočnega pasu.

► **SI.24:** 1. Držalo za kable

Uporaba traku za obešanje

Dodatna oprema

Trak za obešanje lahko služi za uporabo te enote z brezžično kosilnico ali brezžično kosilnico z nitjo.

Pritrditev traku za obešanje

1. Vtaknite kavlje na trak za obešanje v obroče naramnega ali bočnega pasu, kot je prikazano na sliki. Uporabite vrsto traku in način pritrditve, ki ustreza vašemu namenu uporabe.

► **SI.25:** 1. Obroč 2. Kavelj

► **SI.26:** 1. Obroč 2. Kavelj

► **SI.27:** 1. Obroč 2. Kavelj

► **SI.28:** 1. Obroč 2. Kavelj

OPOMBA: Če ima orodje kolesarski ročaj, namestite trak tako, da je speljan po notranji strani pasu, kot je prikazano na sliki.

► **SI.29:** 1. Pas 2. Trak

2. Namestite kavelj na orodje.

► **SI.30:** 1. Kavelj

Odklop orodja

Pritisnite jezička, da odpnete zaponko.

► **SI.31:** 1. Ročica

OPOMBA: Zaponko imajo le nekatere vrste traku.

Odklop v sili

1. Pritisnite jezička na zaponki pasu, da odpnete zaponko.

► **SI.32:** 1. Zaponka 2. Ročica

2. Snemite naramni pas, da sprostite orodje in enoto.

► **SI.33:** 1. Naramni pas

VZDRŽEVANJE

⚠ POZOR: Preden začnete pregledovati enoto ali izvajati vzdrževalna dela, se vedno prepričajte, da je enota izklopljena in akumulatorska baterija odstranjena.

OBVESTILO: Nikoli ne uporabljajte bencina, razredčila, alkohola ali podobnega sredstva. V tem primeru se lahko orodje razbarva ali deformira oziroma lahko nastanejo razpoke.

VARNO in ZANESLJIVO delovanje tega izdelka bo zagotovljeno le, če boste popravila, vzdrževanje in nastavitve prepustili pooblaščenemu servisu za orodja Makita ali tovarniškemu osebju, ki vgrajuje izključno originalne nadomestne dele.

ODPRAVLJANJE TEŽAV

Preden zahtevate popravilo, sami izvedite pregled. Če naletite na težavo, ki ni pojasnjena v navodilih, ne poskušajte razstavljati orodja, naprave ali enote. Namesto tega se obrnite na pooblaščen servis Makita. Pri popravilih vedno uporabljajte nadomestne dele Makita.

Neobičajno stanje	Glavna lučka za vklop/izklop	Vzrok	Ukrep
Orodje ali naprava se ne zažene.	Lučka zasveti zeleno.	Adapterji niso nameščeni v orodje ali napravo.	Namestite adapterje v orodje ali napravo. Preverite, ali so adapterji ustrezno nameščeni.
		Orodje/naprava ali kabli adapterjev so pregreli.	Ohladite orodje/napravo in enoto.
		Orodje/naprava ali enota je poškodovana.	Za popravilo se obrnite na pooblaščen servisne centre Makita.
	Lučka utripa zeleno.	Vtič adapterja ali električnega orodja/naprave ni priključen v vtičnico škatle za akumulator.	Priključite vtič v vtičnico. Preverite, ali je vtič ustrezno priključen v vtičnico.
		Preostala zmogljivost baterije je prenizka.	Napolnite akumulatorske baterije ali jih zamenjajte z napolnjenimi.
		Dve bateriji nista nameščeni v enoto, ko enoto uporabljate z akumulatorskim orodjem ali napravo z napetostjo večjo od 18 V. Preostala zmogljivost obeh baterij je prenizka.	Vstavite vsaj eno akumulatorsko baterijo v vhod za akumulatorsko baterijo 1 ali 2 in vsaj eno v vhod 3 ali 4. Napolnite akumulatorske baterije ali jih zamenjajte z napolnjenimi.
		Enota mora preklopiti med akumulatorskimi baterijami.	Izklopite in ponovno vklopite orodje ali napravo. Pritisnite gumb za vklop/izklop enote.
		Kabel enote je pregret.	Ohladite enoto.
		Lučka izmenjaje utripa rdeče in zeleno.	Enota je zaznala nepravilnost.
	Lučka se ne zasveti.	Orodje/naprava ali enota je poškodovana.	Za popravilo se obrnite na pooblaščen servisne centre Makita.
		Enota ni vklopljena.	Vklopite enoto.
		Akumulatorske baterije niso nameščene v enoto.	Vstavite akumulatorske baterije v enoto.
		Preostala zmogljivost baterije je prenizka.	Napolnite akumulatorske baterije ali jih zamenjajte z napolnjenimi.
Enota je poškodovana.		Za popravilo se obrnite na pooblaščen servisne centre Makita.	

DODATNA OPREMA

⚠ POZOR: Ta dodatni pribor ali pripomočki so predvideni za uporabo z orodjem Makita, ki je opisano v teh navodilih za uporabo. Pri uporabi drugega pribora ali pripomočkov obstaja nevarnost telesnih poškodb. Dodatni pribor ali pripomočke uporabljajte samo za navedeni namen.

Za več informacij o dodatni opremi se obrnite na najbližji pooblaščen servis za orodja Makita.

- Originalna akumulator in polnilnik Makita
- Adapterji za 36 V (18 V x 2)
- Adapter za 18 V

OPOMBA: Nekateri predmeti na seznamu so lahko priloženi orodju kot standardna dodatna oprema. Lahko se razlikujejo od države do države.

SPECIFIKIMET

Përdorimi i synuar

Paketa elektrike portative u jep mundësinë baterive dhe veglës ose makinerisë që të ndahen, duke e bërë të përshtatshme për punë afatgjatë duke ndërruar bateritë e instaluar.

Kjo njësi mund të përdoret për veglat ose makineritë e mëposhtme.

- Vegël ose makineri me bateri 18 V
- Vegël ose makineri me bateri 36 V (18 V x 2)
- Vegël ose makineri me bateri (lidhje direkte me paketë elektrike portative)

Rreth këtij manuali udhëzimesh

Termi "njësi" në këtë manual udhëzimesh i referohet paketës elektrike portative.

Kategoria e veglave ose makinerive të pajtueshme

- Sharrë me zinxhir me bateri, sharrë me bosht me bateri, fryrëse me bateri, kositëse bari me bateri, prerës me fije me bateri, kokë elektrike me shumë funksione pa kordon, prerës shkurresh me bateri, gërshërë bari me bateri, prerës shkurresh me bosht me bateri, rektifikuesi me kënd me bateri, çekiçi rrotullues me bateri*
- * Përveç DHR280 / DHR281 / DHR282 / DHR283

Kategoria e pajtueshme e veglës ose makinerisë është subjekt i ndryshimeve pa dhënë njoftim. Referojuni manualit më të fundit të udhëzimeve për informacion rreth kategorisë së pajtueshme të veglës ose makinerisë.

⚠ PARALAJMËRIM: Asnjëherë mos e përdorni këtë njësi me veglat ose makineritë e kategorizuara më poshtë. Përdorimi i kësaj njësie me vegla ose makineri të papërpunueshme mund të shkaktojë lëndim të personit ose keqfunksionim.

- Spërkatës kopshti me valë, Gërshërë krasitëse me bateri, Karrocë me rrota me bateri, Biçikletë e asistuar me motor, Fshesë pa kordon me mbajtje në shpinë, Fshesë robotike, Xhakëtë me ventilator me bateri, Xhakëtë me ngrohje me bateri

Kutia e aplikueshme e baterisë dhe karikuesi

Kutia e baterisë	BL1815N / BL1820 / BL1820B / BL1830 / BL1830B / BL1840 / BL1840B / BL1850 / BL1850B / BL1860B
Karikuesi	DC18RC / DC18RD / DC18RE / DC18SD / DC18SE / DC18SF / DC18SH

- Disa prej kutive të baterive dhe karikuesve të renditura më lart mund të mos jenë të disponueshme në varësi të zonës ku ju banoni.

⚠ PARALAJMËRIM: Përdorni vetëm kutitë e baterisë dhe karikuesit e listuar më lart. Përdorimi i karikuesve dhe kutive të tjera të baterisë mund të shkaktojë lëndim dhe/ose zjarr.

Simbolet

Pjesët në vazhdim tregojnë simbolet që mund të përdoren për pajisjen. Sigurohuni që merrni vesh kuptimin e tyre përpara përdorimit.



Lexoni manualin e përdorimit.



Për të reduktuar rrezikun e lëndimit, mbajeni kordonin larg pengesave.



Mbylleni kapakun mirë për mbrojtje kundër hyrjes së ujit ose të shiut.



Li-ion

Vetëm për vendet e BE-së
Mos i hidhni pajisjet elektrike ose paketën e baterisë së bashku me mbeturinat e shtëpisë! Në përputhje me Direktivën Evropiane për mbetjet nga pajisjet elektrike dhe elektronike, për bateritë dhe akumulatorët dhe mbetjet nga bateritë dhe akumulatorët dhe implementimin e tyre në përputhje me legjislacionin kombëtar, pajisjet elektrike, bateritë dhe paketën(at) e baterisë që kanë arritur fundin e jetëgjatësisë së tyre duhet të mblihen veçmas dhe të dorëzohen në një objekt riciklimi që nuk dëmton mjedisin.

PARALAJMËRIME SIGURIE

Paralajmërimi i sigurie për paketën elektrike portative

1. Sigurohuni që të lexoni manualin e udhëzimeve të veglës ose makinerisë përpara përdorimit.
2. Mos e ngrini apo transportoni këtë njësi duke e mbajtur vetëm nga kordoni. Mos e tërhiqni kordonin ndërkohë që e vishni apo përdorni këtë njësi.
3. Përpara se ta vishni njësinë, hiqni përshtatësin nga vegla ose makineria.
4. Kur lini veglën ose makinerinë, sigurohuni që të hiqni përshtatësin nga vegla ose makineria, ose të hiqni njësinë nga trupi juaj.

5. Tregoni kujdes të mos pengoheni te kordoni gjatë përdorimit.
 6. Mos e përdorni këtë njësi në një sipërfaqe të paqëndrueshme ose vende të larta të paqëndrueshme.
 7. Mos përdorni disa njësi duke lidhur njëren njësi me një tjetër.
 8. Gjatë përdorimit, mbajeni kordonin larg nga pengesat. Kordoni do të kapet nga pengesat dhe mund të shkaktojë lëndim të rëndë.
 9. Mos i fusni përshtatësit në karikues.
 10. Mos i instaloni përshtatësit në portat e baterisë së kësaj njësie.
 11. Kjo njësi është prodhuar për përdorim ekskluziv me bateri 18 V. Mos përdorni bateri ndryshe nga bateritë 18 V.
 12. Inspektoni njësinë, kordonët dhe rripat përpara përdorimit. Nëse janë dëmtuar, kërkojini qendrës së autorizuar të shërbimit të Makita që t'i riparojë.
 13. Kur bashkoni kordonin me mbajtësen e kordonit, sigurohuni që ta bashkoni ngadalë dhe në mënyrë të sigurt.
 14. Gjithmonë sigurohuni që vegla ose makineria të jetë e fukur dhe përshtatësit të jenë hequr përpara se të kryeni inspektim ose mirëmbajtje të veglës ose të makinerisë.
 15. Kur e përdorni këtë njësi me një vegël të pajisur me teh, sigurohuni që ta mban kordonin larg nga tehu.
 16. Mos e përdorni këtë njësi kur përdorni rrip sigurie.
 17. Mos e përdorni këtë njësi kur i ngjiteni një peme.
 18. Mos e përdorni këtë njësi kur vishni xhakëtë me ventilator me bateri ose xhakëtë me ngrohje me bateri.
 19. Mos e ekspozoni këtë njësi ndaj shkëndijave.
 20. Kur e përdorni këtë njësi pa e veshur atë, sigurohuni që ta vendosni njësinë shtirë.
 21. Mos lini që të hyjë ujë brenda kapakut.
 22. Mos e çmontoni, riparoni ose modifikoni njësinë.
 23. Tregoni kujdes të mos ngatërroni rripat ose rripin me veglën ose makinerinë.
 24. Kur përdorni njësinë, tregoni kujdes të mos prisni kordonët me veglën ose makinerinë.
4. Nëse ju futen elektrolitit në sy, shpëllajini sytë me ujë të pastër dhe kërkonit ndihmë mjekësore menjëherë. Kjo gjë mund të rezultojë në humbje të shikimit.
 5. Mos bëni lidhje të shkurtër me kutinë e baterisë:
 - (1) Mos i prekni terminalët me materiale përcjellëse.
 - (2) Shmangni ruajtjen e kutisë së baterisë në një kuti me objekte të tjera metalike, si gozhdë, monedha etj.
 - (3) Mos e ekspozoni kutinë e baterisë në ujë ose shi.

Qarku i shkurtër i baterisë mund të shkaktojë qarkullim të madh të rrymës elektrike, mbinxehje, djegie të mundshme dhe madje prishje.
 6. Mos e ruani dhe mos e përdorni pajisjen dhe kutinë e baterisë në vende ku temperatura mund të arrijë ose tejkalojë 50 °C (122 °F).
 7. Mos e digjni kutinë e baterisë, edhe nëse është shumë e dëmtuar ose është konsumuar plotësisht. Kutia e baterisë mund të shpërthejë në zjarr.
 8. Mos e shponi, pritni, shtypni, hidhni apo rrezoni kutinë e baterisë apo ta goditni kutinë e baterisë me një objekt të fortë. Një sjellje e tillë mund të shkaktojë zjarr, nxehtësi të lartë ose shpërthim.
 9. Mos përdorni bateri të dëmtuar.
 10. Bateritë e përfshira të litiumit, u nënshtrohen kërkesave të legjislacionit për mallrat e rrezikshme.

Për transport tregtar p.sh. nga palë të treta, agentët të ndërmjetëm, duhet të ndiqen kërkesa specifike mbi paketimin dhe etiketimin. Për përgatitjen e artikullit për transport, është i nevojshëm konsultimi i një eksperti për materiale të rrezikshme. Ju lutemi, ndiqni gjithashtu rregulloret me gjasë më të detajuara vendore. Mbuloni me ngjitëse ose maskoni kontaktet e zhveshura dhe paketojeni baterinë në mënyrë të tillë që të mos lëvizë në paketim.
 11. Kur hidhni kutinë e baterisë, hiqeni nga vegla dhe hidhni në një vend të sigurt. Zbatoni rregulloret lokale rreth hedhjes së baterisë.
 12. Përdorini bateritë vetëm me produktet e specifikuar nga Makita. Instalimi i baterive në produkte të papajtuësme mund të rezultojë në zjarr, nxehtësi të lartë, shpërthim ose rrjedhje të elektroliteve.
 13. Nëse vegla nuk përdoret për një periudhë të gjatë kohe, bateria duhet të hiqet nga vegla.
 14. Gjatë dhe pas përdorimit, kutia e baterisë mund të nxehtë, gjë që mund të shkaktojë djegie ose djegie në temperaturë të ulët. Tregoni kujdes gjatë manovrimit të kutive të nxehta të baterive.
 15. Mos prekni terminalin e veglës menjëherë pas përdorimit pasi mund të nxehtë aq shumë sa të shkaktojë djegie.

Udhëzime të rëndësishme rreth sigurisë për kutinë e baterisë

1. Përpara se ta përdorni kutinë e baterisë, lexoni të gjitha udhëzimet dhe shënimet e masave parandaluese të (1) ngarkuesit të baterisë, (2) bateria dhe (3) produkti që përdor baterinë.
2. Mos e çmontoni ose dëmtoni kutinë e baterisë. Kjo mund të shkaktojë zjarr, nxehtësi të lartë ose shpërthim.
3. Nëse koha e përdorimit është shkurtuar jashtë mase, ndalojeni punën menjëherë. Kjo mund të rezultojë në rrezik mbinxehjeje, djegie të mundshme, madje edhe shpërthim.

16. Mos lejoni që grumbullimin e ashklave, pluhurave ose papastërtive në terminalet, vrimat ose kanalet e kutisë së baterisë. Kjo mund të shkaktojë rendiment të ulët ose dëmtim të veglës ose të kutisë së baterisë.
17. Përveç kur vegla e mbështet përdorimin pranë linjave elektrike me voltazh të lartë, mos e përdorni kutinë e baterisë pranë linjave elektrike me voltazh të lartë. Kjo mund të shkaktojë një defekt ose dëmtim të veglës ose të kutisë së baterisë.
18. Mbajeni baterinë larg fëmijëve.

RUAJINI KËTO UDHËZIME.

▲KUJDES: Përdorni vetëm bateri origjinale Makita. Përdorimi i baterive jo-origjinale Makita ose baterive që mund të jenë modifikuar, mund të rezultojë në marrjen flakë të baterisë, lëndime personale apo dëmtime. Kjo do të anulohet gjithashtu edhe garancinë e Makita-s për veglën e Makita-s dhe ngarkuesin.

Këshilla për të ruajtur jetëgjatësinë maksimale të baterisë

1. Ngarkojeni baterinë përpara se të shkarkohet plotësisht. Gjithmonë ndaloni punën me pajisjen dhe ngarkoni baterinë kur vëreni ulje të fuqisë së pajisjes.
2. Asnjëherë mos e ringarkoni baterinë e ngarkuar plotësisht. Mbingarkimi shkurton jetëgjatësinë e shërbimit të baterisë.
3. Ngarkojeni baterinë në temperaturën e dhomës në 10 °C - 40 °C. Lëreni kutinë e nxehtë të baterisë të ftohet përpara se ta ngarkoni atë.
4. Kur nuk e përdorni kutinë e baterisë, hiqeni atë nga vegla ose karikuesi.
5. Ngarkojeni baterinë nëse nuk e përdorni për një kohë të gjatë (mbi gjashtë muaj).

PËRSHKRIMI I PJESËVE

► Fig.1

1	Pllaka e bazës	2	Kasa e baterisë	3	Mbajtësi i kordonit	4	Xhepi i përshatësve
5	Butoni i energjisë	6	Priza	7	Përshatësit për 36 V (18 V x 2) (aksesor opsional)	8	Përshatës për 18 V (aksesor opsional)
9	Rripi i rregullimit të gjerësisë	10	Rripi i mesit	11	Rripi i krahut	12	Çelësi

PËRSHKRIMI I PUNËS

▲KUJDES: Sigurohuni gjithmonë që njësia të jetë e fikur dhe kutia e baterisë të jetë hequr përpara se ta rregulloni apo të kontrolloni funksionin e njësiesë.

Instalimi ose heqja e kutisë së baterisë

▲KUJDES: Fikeni gjithmonë njësienë përpara se të instaloni ose hiqni kutinë e baterisë.

▲KUJDES: Mbajeni fort njësienë dhe kutinë e baterisë kur montoni ose hiqni kutinë e baterisë. Mosmbajta fort e njësiesë dhe e kutisë së baterisë mund të bëjë që t'ju rrëshqasin nga duart dhe të shkaktohet dëmtim i njësiesë dhe i kutisë së baterisë, si dhe lëndim i personit.

▲KUJDES: Kur instaloni ose hiqni kutinë e baterisë, vendoseni njësienë në një sipërfaqe të sheshtë dhe të qëndrueshme. Përndryshe, kutia e baterisë mund të bjerë aksidentalisht dhe të shkaktojë lëndim.

1. Tërhiqni levën dhe hapni kapakun e kasës së baterisë.

2. Shtyni butonin e bllokimit dhe më pas bllokoni kapakun me butonin e bllokimit.

► Fig.2: 1. Butoni i bllokimit 2. Leva

▲KUJDES: Sigurohuni që kapaku të jetë bllokuar në mënyrë të sigurt me butonin e bllokimit. Përndryshe, kapaku mund të mbyllet aksidentalisht dhe të shkaktojë lëndim.

3. Instaloni kutitë e baterisë.

4. Ngrini kapakun për të liurur butonin e bllokimit dhe më pas mbylleni kapakun dhe bllokoni kapakun me levë.

▲KUJDES: Sigurohuni që kapaku të mbyllet në mënyrë të sigurt dhe të bllokohet. Përndryshe, brenda kasës së baterisë mund të futet ujë ose shi dhe të shkaktojë goditje elektrike ose keqfunksionim.

VINI RE: Kur e përdorni këtë njësi me vegël ose makineri me bateri 36 V (18 V x 2), instaloni të paktën një bateri në portën e baterisë 1 ose 2 dhe të paktën një bateri në portën e baterisë 3 ose 4.

SHËNIM: Kjo njësi i ndërron automatikisht bateritë që do të përdoren mes baterive të instaluara. Njësia përzgjedh baterinë e duhur sa herë që ndizet vegla ose makineria.

SHËNIM: Kur e përdorni këtë njësi me vegël ose makineri me bateri 18 V, instaloni të paktën një kuti baterie në një nga portat e baterisë.

Për të vendosur kutinë e baterisë, bashkërenditni gjuhëzën e kutisë së baterisë me kanalën e folesë dhe rërshqiteni për ta futur. Futeni deri në fund, derisa të kërcasë dhe të bllokohet në vend. Nëse shikoni treguesin e kuq në anën e sipërme të butonit, ajo nuk është e bllokuar plotësisht.

► **Fig.3:** 1. Porta e baterisë 2. Kutia e baterisë

Për të hequr kutinë e baterisë, rërshqiteni atë nga njësia ndërsa rërshqitni butonin në pjesën e përparme të kutisë së baterisë.

▲KUJDES: Vendoseni gjithnjë plotësisht kutinë e baterisë derisa treguesi i kuq të mos duket. Në të kundërt, ajo mund të bjerë aksidentalisht nga njësia duke ju lënduar juve ose personin pranë jush.

▲KUJDES: Mos e vendosni me forcë kutinë e baterisë. Nëse kutia nuk hyn lehtë, nuk po e futni siç duhet.

Treguesi i kapacitetit të mbetur të baterive

Vetëm për kuti baterie me llambë

► **Fig.4:** 1. Llambat treguese 2. Butoni i kontrollit

Shtypni butonin e kontrollit në kutinë e baterisë për të treguar kapacitetin e mbetur të baterisë. Llambat treguese ndizen për pak sekonda.

Llambat treguese			Kapaciteti i mbetur
Ndezur	Fikur	Duke pulsuar	
■	□	▣	75% deri 100%
■ ■ ■ ■	□ □ □ □	▣ ▣ ▣ ▣	
■ ■ ■ ■	□ □ □ □	▣ ▣ ▣ ▣	50% deri 75%
■ ■ ■ ■	□ □ □ □	▣ ▣ ▣ ▣	25% deri 50%
■ ■ ■ ■	□ □ □ □	▣ ▣ ▣ ▣	0% deri 25%
▣	□ □ □ □	▣ □ □ □	Ngarkojeni baterinë.
■ ■ ■ ■	□ □ □ □	▣ ▣ ▣ ▣	Llambushka mund të ketë keqfunksionuar.
□ □ □ □	■ ■ ■ ■	▣ ▣ ▣ ▣	

SHËNIM: Në varësi të kushteve të përdorimit dhe të temperaturës së ambientit, treguesi mund të ndryshojë paksa nga kapaciteti aktual.

Sistemi i mbrojtjes së veglës/ baterisë

Vegla është e pajisur me një sistem të mbrojtjes së veglës/baterisë. Ky sistem ndërpret automatikisht energjinë në motor për të zgjatur jetëgjatësinë e veglës dhe baterisë. Vegla do të ndalojë automatikisht gjatë punës nëse vegla ose bateria janë vendosur sipas një prej kushteve të mëposhtme:

Mbrojtja nga mbingarkesa

Kur vegla ose bateria vihet në punë në një mënyrë që e bën atë të tërheqë një rrymë më të lartë nga normalja, vegla fiket automatikisht pa dhënë asnjë shenjë. Në këtë situatë, fikeni veglën dhe ndaloni punën që shkaktoi mbingarkesën e veglës. Pastaj ndizeni veglën për ta rinisur.

Mbrojtja ndaj mbinxehjes

Kur vegla ose bateria mbinxehet, vegla ndalon automatikisht. Në këtë rast, lëreni veglën dhe baterinë të ftohet përpara se ta ndizni sërish.

Mbrojtja nga mbishkarkimi

Kur kapaciteti i baterisë nuk është i mjaftueshëm, vegla ndalon automatikisht. Në këtë rast, hiqeni baterinë nga vegla dhe ngarkojeni.

Butoni i energjisë dhe treguesi i baterisë

▲KUJDES: Sigurohuni që vegla ose makineria të jenë fikur përpara ndezjes së njësies.

Përndryshe, vegla ose makineria mund të ndizen papritur duke shkaktuar lëndime.

► **Fig.5:** 1. Llamba e rrymës kryesore 2. Butoni i energjisë







Për të ndezur energjinë, shtypni butonin e energjisë. Llamba e rrymës kryesore ndizet në të gjelbër. Për të fikur energjinë, shtypni butonin e energjisë për pak sekonda.

SHËNIM: Nëse njësia dhe vegla ose makineria e lidhur lihen të pamonitoruara për 8 orë, njësia fiket automatikisht.

Nëse llamba e rrymës kryesore pulson në ngjyrë të gjelbër, përshtatësi nuk lidhet me njësinë ose bateritë janë të zbrazura. Në këtë rast, lidhni përshtatësin me njësinë ose karikoni bateritë. Nëse llamba vazhdon të pulsojë në ngjyrë të gjelbër, referojuni kapitullit të zgjidhjes së problemeve.

Nëse llamba e rrymës kryesore pulson në mënyrë të alternuar në të kuqe dhe të gjelbër, fikeni dhe më pas ndizeni sërish. Nëse llamba e rrymës kryesore vazhdon të pulsojë në mënyrë të alternuar në të kuqe dhe të gjelbër edhe pas ndezjes, kërkoni qendrës së autorizuar të shërbimit të Makita që ta riparojë.

Shtypni butonin e energjisë për të treguar kapacitetin e mbetur të baterisë. Llamba e treguesit që i korrespondon secilës portë baterie ndizet për rreth 5 sekonda.

Llambat treguese			Kapaciteti i mbetur
			
			50% deri 100%
			0% deri 50%
			Ngarkojeni baterinë.

SHËNIM: Llambat e treguesit për kapacitetin e mbetur të baterisë janë vetëm për referencë. Kapaciteti aktual i baterisë mund të ndryshojë në varësi të kushteve të përdorimit.

SHËNIM: Nëse vegla ose makineria ka llamba treguese për kapacitetin e mbetur të baterisë, mos iu referoni llambave të treguesit të veglës ose makinerisë, por llambave të treguesit të kësaj njësie.

Përdorimi i xhepit të përshtatësve

▲KUJDES: Mos e përdorni këtë njësi me kordonin e fiksuar duke përdorur grepin dhe shtrënguesen në formë laku të xhepit të përshtatësve.

Përshtatësit mund t'i fusni në xhepin e përshtatësve siç tregohet në figurë.

► **Fig.6:** 1. Përshtatësi 2. Xhepi i përshtatësve

► **Fig.7:** 1. Përshtatësi 2. Xhepi i përshtatësve

MONTIMI

▲KUJDES: Sigurohuni gjithmonë që njësia të jetë e fikur dhe kutia e baterisë të jetë e hequr përpara se të kryeni ndonjë punë në njësi.

Montimi i njësisë

1. Bashkoni kasën e baterisë me pllakën e bazës siç tregohet në figurë. Sigurohuni që të bllokoni levat në të dyja anët e pllakës së bazës pasi bashkoni kasën e baterisë.

► **Fig.8:** 1. Leva 2. Kasa e baterisë 3. Pllaka e bazës

▲KUJDES: Sigurohuni që kasa e baterisë të fiksohet mirë me pllakën e bazës, dhe të kyçet me levat. Ndryshe, kasa e baterisë mund të bjerë ndërsa vishni njësinë ose përdorni njësinë dhe të shkaktojë lëndim.

2. Rregulloni pozicionin e rripit të mesit. Tërhiqni levën e rregullimit të lartësisë, më pas rregulloni pozicionin e rripit të mesit duke rrëshqitur pllakën e bazës, dhe më pas ktheni levën.

► **Fig.9:** 1. Leva e rregullimit të lartësisë 2. Pllaka e bazës 3. Rripi i mesit

VINI RE: Nëse leva e rregullimit të lartësisë është e liruar, shtrëngoni dadon e levës së rregullimit të lartësisë. Kur shtrëngoni dadon, mos e shtrëngoni atë në mënyrë të tepruar. Përndryshe, leva e rregullimit të lartësisë nuk do të lëvizë.

► **Fig.10:** 1. Dadoja

3. Bashkoni xhepin e përshtatësve me rripin e mesit me grepin dhe shtrënguesen në formë laku siç tregohet në figurë.

► **Fig.11:** 1. Xhepi i përshtatësve

SHËNIM: Xhepi i përshtatësve mund të bashkohet në anën e majtë ose të djathtë të rripit të mesit.

4. Rregulloni gjerësinë e rripit të krahut duke përdorur rripin e rregullimit të gjerësisë.

► **Fig.12:** 1. Rripi i rregullimit të gjerësisë

5. Vishni njësinë, më pas bllokoni tokëzën e rripit të mesit dhe më pas rregulloni gjatësinë e rripit të mesit.

► **Fig.13:** 1. Tokëza

SHËNIM: Ju mund ta palosni dhe ta fiksoni rripin me grepin dhe shtrënguesen në formë laku siç tregohet në figurë.

► **Fig.14:** 1. Rripi

6. Rregulloni gjatësinë e rripit të krahut.

► **Fig.15:** 1. Rripi i krahut

SHËNIM: Ju mund ta palosni dhe ta fiksoni rripin me grepin dhe shtrënguesen në formë laku siç tregohet në figurë.

► **Fig.16:** 1. Rripi

PËRDORIMI

▲KUJDES: Kur e vishni njësinë, sigurohuni që ta vendosni rripin e krahut në të dyja shpatullat. Ndryshe, njësia mund të bjerë ndërsa vishni njësinë ose përdorni njësinë dhe të shkaktojë lëndim.

▲KUJDES: Kur e vishni njësinë, sigurohuni që ta vishni njësinë në kurriz. Përndryshe, njësia mund të bjerë gjatë përdorimit dhe të shkaktojë lëndim.

▲KUJDES: Gjithmonë fikeni veglën ose makinerinë përpara se të ndizni njësinë ose të lidhni fishën e përshtatësit ose veglën/makinerinë elektrike me folenë e kasës së baterisë. Përndryshe, vegla ose makineria mund të ndizen papritur duke shkaktuar lëndime.

Lidhja e njësisë me veglën ose makinerinë

1. Tërhiqeni kordonin nga ana e majtë ose e djathtë e kasës së baterisë. Kur tërhiqni kordonin, sigurohuni që ta vendosni kordonin me mbajtëset siç tregohet në figurë.

► **Fig.17:** 1. Kordoni 2. Mbajtësja

2. Visheni njësinë.

3. Futni fishën e përshtatësit ose veglën/makinerisë elektrike në folenë e kasës së baterisë në mënyrë që shenja e shigjetës në fishë të jetë e bashkënditur me atë në folë.

► **Fig.18:** 1. Priza 2. Çelësi 3. Shenja e shigjetës

VINI RE: Kur shkëputni fishën dhe folenë, mos mbani me dorë kordonët, por mbani me dorë fishën dhe folenë. Ndryshe, kordonët mund të dëmtohen dhe të shkaktojnë keqfunksionim të njësisë.

SHËNIM: Fisha dhe foleja shkëputen nëse aplikohet një ngarkesë e caktuar.

4. Instaloni përshtatësit në vegël ose makineri në të njëjtën mënyrë si kutia e baterisë.

► **Fig.19:** 1. Përshtatësi

VINI RE: Për veglën ose makinerinë me bateri 18 V, përdorni përshtatësin për 18 V. Për veglën ose makinerinë me bateri 36 V (18 V x 2), përdorni përshtatësit për 36 V (18 V x 2).

Për vegël ose makineri të llojit me lidhje direkte, nuk kërkohet përshtatës.

VINI RE: Nëse nuk mund të instaloni përshtatësit të vegla ose makineria kur instaloni dy përshtatës, ndërrojeni një përshtatës me tjetrin dhe instalojini.

► **Fig.20:** 1. Përshtatësi

SHËNIM: Drejtimi i kordonit të përshtatësit mund të ndryshohet në kufijtë prej rreth 180 gradësh.

5. Shtypni butonin e energjisë për ta ndezur. Për të fikur energjinë, shtypni butonin e energjisë për pak sekonda.

► **Fig.21:** 1. Butoni i energjisë

Përdorimi i mbajtëseve të kordonit

⚠KUJDES: Bashkoni vetëm kordonin e kasës së baterisë me mbajtëset e kordonit. Mos e bashkoni kordonin e përshtatësve me mbajtëset e kordonit. Bashkimi i kordonit të përshtatësve mund të përbëjë shkak për aksident dhe mund të shkaktojë lëndim.

Kordonin e kasës së baterisë mund ta bashkoni me mbajtëset e kordonit siç tregohet në figurë.

► **Fig.22:** 1. Mbajtësi i kordonit

Kordonin mund ta bashkoni gjithashtu duke përdorur vetëm mbajtëset e kordonit të rripit të mesit siç tregohet në figurë.

► **Fig.23:** 1. Mbajtësi i kordonit

Mbajtëset e kordonit mund të bashkohen në anën e majtë ose të djathtë të rripit të krahut dhe të rripit të mesit.

► **Fig.24:** 1. Mbajtësi i kordonit

Përdorimi i rripit të varjes

Aksesor opsional

Ju mund të përdorni rripin e varjes me këtë njësi për kositësen e barit me bateri ose prerësin me fije me bateri.

Bashkimi i rripit të varjes

1. Bashkoni grepat e rripit të varjes me unazat e rripit të krahut ose rripin e mesit siç tregohet në figurë. Zgjidhni llojin e rripit dhe metodën e lidhjes të përshtatshme për përdorimin tuaj.

► **Fig.25:** 1. Unaza 2. Grep

► **Fig.26:** 1. Unaza 2. Grep

► **Fig.27:** 1. Unaza 2. Grep

► **Fig.28:** 1. Unaza 2. Grep

SHËNIM: Nëse vegla është e llojit me dorezë në formë timoni, bashkoni rripin në mënyrë të tillë që rripi të kalojë përmes pjesës së brendshme të rripit të mesit siç tregohet në figurë.

► **Fig.29:** 1. Rripi i mesit 2. Rripi

2. Bashkoni grepin me veglën.

► **Fig.30:** 1. Grep

Shkëputja e veglës

Shtyni levat në tokëz për të shkëputur tokëzën.

► **Fig.31:** 1. Leva

SHËNIM: Tokëza nuk jepet me pajisjen në varësi të llojit të rripit.

Shkëputja në rast urgjence

1. Shtyni levat në tokëzën e rripit të mesit për të shkëputur tokëzën.

► **Fig.32:** 1. Tokëza 2. Leva

2. Hiqni rripin e krahut për të liruar veglën dhe njësinë.

► **Fig.33:** 1. Rripi i krahut

MIRËBAJTJA

▲KUJDES: Sigurohuni gjithmonë që njësia të jetë fikur dhe që kutia e baterisë të jetë hequr përpara se të kryeni inspektim apo mirëmbajtje.

VINI RE: Mos përdorni kurrë benzinë, benzinë pastrimi, hollues, alkoool dhe të ngjashme. Mund të shkaktoni çngjyrosje, deformime ose krisje.

Për të ruajtur SIGURINË dhe QËNDRUESHMËRINË, riparimet dhe çdo mirëmbajtje apo rregullim tjetër duhen kryer nga qendrat e autorizuar të shërbimit ose të shërbimit të fabrikës të Makita-s, duke përdorur gjithnjë pjesë këmbimi të Makita-s.

NDREQJA E DEFEKTEVE

Përpara se të kërkonti riparime bëni fillimisht inspektimet tuaja. Nëse zbuloni ndonjë problem që nuk shpjegohet në manual, mos u mundoni të çmontoni veglën, makinerinë ose njësinë. Por për riparime drejtoju qendrave të autorizuar të shërbimit Makita, duke përdorur gjithmonë pjesë këmbimi Makita.

Gjendja anormale	Llamba e rrymës kryesore	Shkaku	Zgjidhja
Vegla ose makineria nuk ndizet.	Llamba ndizet në të gjelbër.	Përshtatësit nuk janë instaluar në vegël ose makineri.	Instaloni përshtatësit në vegël ose makineri. Kontrolloni që përshtatësit të jenë instaluar mirë.
		Vegla ose makineria ose kordonët e përshtatësve janë mbinxehur.	Ftohni veglën ose makinerinë dhe njësinë.
		Është prishur vegla ose makineria ose njësia.	Kërkojini një qendre të autorizuar shërbimi të Makita që ta riparojë.
Llamba pulson në të gjelbër.	Llamba pulson në të gjelbër.	Fisha e përshtatësit ose vegla/makineria elektrike dhe foloja e kasës së baterisë nuk janë lidhur.	Lidhni fishën dhe folenë. Kontrolloni që fisha dhe foloja të jenë lidhur në mënyrë të sigurt.
		Kapaciteti i mbetur i baterisë nuk mjafton.	Karikoni bateritë ose ndërrojini bateritë me bateri të karikuara plotësisht.
		Dy bateritë nuk janë instaluar në njësi kur përdoret njësia me veglën ose makinerinë me bateri me tension më të lartë se 18 V. Kapaciteti i mbetur i baterisë i dy baterive nuk mjafton.	Instaloni të paktën një bateri në portën e baterisë 1 ose 2 dhe të paktën një bateri në portën e baterisë 3 ose 4. Karikoni bateritë ose ndërrojini bateritë me bateri të karikuara plotësisht.
		Njësia ka nevojë të ndryshojë baterinë.	Fikni veglën ose makinerinë dhe më pas ndizeni përsëri. Shtypni butonin e energjisë të njësisë.
		Kordoni i njësisë është i mbinxehur.	Ftohni njësinë.
Llamba pulson në mënyrë të alternuar në ngjyrë të kuqe dhe të gjelbër.	Llamba pulson në mënyrë të alternuar në ngjyrë të kuqe dhe të gjelbër.	Njësia ka dalluar një anomali.	Fikni njësinë dhe më pas ndizeni përsëri.
		Është prishur vegla ose makineria ose njësia.	Kërkojini një qendre të autorizuar shërbimi të Makita që ta riparojë.
Llamba nuk ndizet.	Llamba nuk ndizet.	Njësia nuk është ndezur.	Ndizeni njësinë.
		Bateritë nuk janë instaluar në njësi.	Instaloni bateritë në njësi.
		Kapaciteti i mbetur i baterisë nuk mjafton.	Karikoni bateritë ose ndërrojini bateritë me bateri të karikuara plotësisht.
		Njësia është e prishur.	Kërkojini një qendre të autorizuar shërbimi të Makita që ta riparojë.

AKSESORË OPSIONALË

▲KUJDES: Këta aksesorë ose shtojca rekomandohen për përdorim me veglën Makita të përcaktuar në këtë manual. Përdorimi i aksesorëve apo shtojcave të tjera ndryshe nga këto mund të përbëjë rrezik lëndimi. Aksesorët ose shtojcat përdorini vetëm për qëllimin e tyre të përcaktuar.

Nëse keni nevojë për më shumë të dhëna në lidhje me aksesorët, pyesni qendrën vendore të shërbimit të Makita-s.

- Bateri dhe ngarkues original Makita
- Përshtatësit për 36 V (18 V x 2)
- Përshtatësi 18 V

SHËNIM: Disa artikuj të listës mund të përfshihen në paketën e veglës si aksesorë standardë. Ato mund të ndryshojnë nga njëri shtet në tjetrin.

СПЕЦИФИКАЦИИ

Предназначение

Преносимият захранващ модул позволява батериите и инструментът или машината да бъдат разделени, което е подходящо за продължителна работа чрез превключване на поставените батерии.

Този модул може да се използва със следните инструменти или машини.

- Инструмент или машина, захранвани с 18 V батерия
- Инструмент или машина, захранвани с 36 V (18 V x 2) батерия
- Инструмент или машина, захранвани с батерия (директно свързване към преносим захранващ модул)

Относно това ръководство за експлоатация

Терминът „модул“ в това ръководство за експлоатация се отнася за преносимия захранващ модул.

Съвместима категория инструменти или машини

- Акумулаторен верижан трион, акумулаторна резачка за клони, акумулаторна въздуходувка, акумулаторна косачка за трева, акумулаторна ръчна косачка, акумулаторен ръчен лентов трион, акумулаторен хросторез, акумулаторна ножица за трева, акумулаторен телескопичен хросторез, акумулаторен ъглошлайф, безжична ударна бормашина*
* С изключение на DHR280 / DHR281 / DHR282 / DHR283

Съвместимата категория инструменти или машини може да бъде променена без предизвестие. Вижте последното ръководство за експлоатация за информация за съвместимата категория инструменти или машини.

▲ ПРЕДУПРЕЖДЕНИЕ: Никога не използвайте модула с инструменти или машини, категоризирани по-долу. Използването на този модул с несъвместими инструменти или машини може да причини нараняване или неизправност.

- Акумулаторна градинска пръскачка, акумулаторна ножица за клони, акумулаторна количка, велосипед с двигател, акумулаторна прахосмукачка за гръб, робот прахосмукачка, яке с вентилатори с акумулаторно захранване, яке с подгриване с акумулаторно захранване

Приложима акумулаторна батерия и зарядно устройство

Акумулаторна батерия	BL1815N / BL1820 / BL1820B / BL1830 / BL1830B / BL1840 / BL1840B / BL1850 / BL1850B / BL1860B
Зарядно устройство	DC18RC / DC18RD / DC18RE / DC18SD / DC18SE / DC18SF / DC18SH

- Някои от акумулаторните батерии и зарядните устройства, посочени по-горе, може да не са налични в зависимост от региона на местоживеене.

▲ ПРЕДУПРЕЖДЕНИЕ: Използвайте само посочените по-горе акумулаторни батерии и зарядни устройства. Използването на други акумулаторни батерии и зарядни устройства може да причини нараняване и/или пожар.

Символи

По-долу са описани символите, които може да се използват за тази машина. Задължително е да се запознаете с техните значения, преди да пристъпите към работа.



Прочетете ръководството за експлоатация.



За да се намали рискът от наранявания, дръжте кабела далеч от препятствия.



Затворете капака здраво за защита срещу проникване на вода или дъжд.



Li-ion

Само за страни от ЕС
Не извърляйте електрооборудване или акумулаторни батерии с битовите отпадъци! При спазване на Европейската директива относно отпадъците от електрическо и електронно оборудване и директивата относно батерии и акумулатори и отпадъци от батерии и акумулатори и приложението им съгласно националното законодателство, бракуваното електрическо оборудване и батерии и пакет(и) батерии трябва да се събират отделно и да се връщат в места за рециклиране, съобразени с изискванията за опазване на околната среда.

ПРЕДУПРЕЖДЕНИЯ ЗА БЕЗОПАСНОСТ

Предупреждения за безопасност при работа с преносим захранващ модул

1. Преди употреба прочетете ръководството за експлоатация на инструмента или машината.
2. Не повдигайте и не носете модула, като го държите само за кабела. Не дърпайте кабела, докато носите или използвате модула.
3. Преди да носите модула, свалете адаптерите от инструмента или машината.
4. Когато оставите инструмента или машината, не пропускайте да свалите адаптерите от инструмента или машината или да свалите модула от тялото си.
5. Внимавайте да не се спънете в кабела по време на работа.
6. Не използвайте този модул върху нестабилна повърхност или нестабилни високи места.
7. Не използвайте няколко модула, като ги свързвате един за друг.
8. По време на работа дръжте кабела далеч от препятствия. Захванатият от препятствия кабел може да причини сериозно нараняване.
9. Не поставяйте адаптери в зарядното устройство.
10. Не монтирайте адаптери в портовете за батерии на този модул.
11. Този модул е предназначен за употреба само с 18 V батерии. Не използвайте батерии, различни от 18 V.
12. Преди употреба проверете устройството, кабелите и ремъците. Ако са повредени, обърнете се към упълномощения сервизен център на Makita за ремонт.
13. Когато монтирате кабела към държача за кабела, работете бавно и го закрепете надеждно.
14. Винаги проверявайте дали инструментът или машината са изключени и адаптерите са извадени, преди извършване на проверка или поддръжка на инструмента или машината.
15. Когато използвате модула с инструмент, оборудван с острие, дръжте кабела далеч от острието.
16. Не използвайте този модул, когато носите обезопасителен колан.
17. Не използвайте модула, когато се качвате по дърво.
18. Не използвайте модула, когато носите яке с вентилатори с акумулаторно захранване или яке с подгряване с акумулаторно захранване.

19. Не излагайте модула на искри.
20. Когато използвате модула без да го носите на себе си, го оставете на земята.
21. Не позволявайте да проникне вода под капака.
22. Не разглобявайте, не ремонтирайте и не модифицирайте модула.
23. Внимавайте да не омотаете ремъка или колана около инструмента или машината.
24. Когато използвате устройството, внимавайте да не срежете кабелите с инструмента или машината.

Важни инструкции за безопасност за акумулаторната батерия

1. Преди да използвате акумулаторната батерия, прочетете всички инструкции и предупредителни маркировки на (1) зарядното устройство за батериите, (2) за батериите и (3) за използващия батериите продукт.
2. Не разглобявайте и не променяйте акумулаторната батерия. Това може да предизвика пожар, прегряване или взрив.
3. Ако мощността на машината намалее много, веднага спрете да работите. Това може да доведе до риск от прегряване, до възможни изгаряния и даже до експлозии.
4. Ако в очите ви попадне електролит, изплакнете ги с чиста вода и веднага потърсете лекарска помощ. Това може да доведе до загуба на зрението ви.
5. Не давайте на късо акумулаторните батерии:
 - (1) Не докосвайте клемите с проводими материали.
 - (2) Избягвайте съхраняването на акумулаторните батерии в контейнер с други метални предмети като пирони, монети и други подобни.
 - (3) Не излагайте акумулаторните батерии на вода или дъжд.Закъсяването на акумулаторна батерия може да доведе до протичане на много силен ток, до прегряване, до възможни изгаряния и даже до разпадане на батерията.
6. Не съхранявайте и не използвайте инструментите и акумулаторните батерии на места, където температурата може да достигне или надмине 50 °C (122 °F).
7. Не изгаряйте акумулаторните батерии даже и ако те са сериозно повредени или напълно износени. Акумулаторната батерия може да експлодира в огън.
8. Не забивайте пирони, не режете, не смачкавайте, не хвърляйте, не изпускайте и не ударяйте в твърд предмет акумулаторната батерия. Това поведение може да предизвика пожар, прегряване или взрив.
9. Не използвайте повредени акумулаторни батерии.

10. **Съдържащите се литиево-йонни акумулаторни батерии са обект на изискванията на законодателството за опасни стоки.**
При търговски превози, напр. от трети страни, спедитори, трябва да се спазват специални изисквания за опаковане и етикетирание. За подготовка на артикула, който трябва да бъде изпратен, е необходима консултация с експерт по опасните материали. Моля, спазвайте и евентуално по-подробните национални разпоредби.
Залепете с лента или покрийте откритите контакти и опаковайте акумулаторната батерия по такъв начин, че да не може да се премества в опаковката.
11. **При изхвърляне на акумулаторната батерия я извадете от инструмента и я изхвърлете на подходящо място. Спазвайте местните разпоредби за изхвърляне на акумулаторни батерии.**
12. **Използвайте батериите само с продуктите, определени от Makita.** Поставянето на батериите към неодобрен продукт може да предизвика пожар, прегряване, взрив или изтичане на електролит.
13. **Ако инструментът няма да се използва продължително време, батерията трябва да се извади от него.**
14. **По време на и след употреба акумулаторната батерия може да поеме топлина, която може да причини изгаряния или нискотемпературни изгаряния. Внимавайте, когато боравите с горещите акумулаторни батерии.**
15. **Не докосвайте клемата на инструмента веднага след употреба, тъй като е възможно да е достатъчно нагрята, за да предизвика изгаряния.**
16. **Не позволявайте стружки, прах или почва да полепват по клемите, отворите и каналите на акумулаторната батерия.** Това може да доведе до лоши работни характеристики или повреда на инструмента или акумулаторната батерия.
17. **Освен ако инструментът поддържа използването в близост до високоволтови електропроводи, не използвайте акумулаторната батерия близо до високоволтови електропроводи.** Това може да доведе до неизправност или повреда на инструмента или акумулаторната батерия.
18. **Пазете батерията от деца.**

ЗАПАЗЕТЕ НАСТОЯЩИТЕ ИНСТРУКЦИИ.

⚠ВНИМАНИЕ: Използвайте само оригинални акумулаторни батерии на Makita. При използване на различни от акумулаторните батерии на Makita или стари акумулаторни батерии може да се получи пръскане на акумулаторната батерия, което да доведе до пожар, нараняване или повреда. Това също ще анулира гаранцията на Makita за инструмента и зарядното устройство Makita.

Съвети за поддържане на максимално дълъг живот на акумулаторните батерии

1. Зареждайте акумулаторните батерии, преди те да са се разрешили напълно. Когато забележите, че мощността на инструмента намалява, винаги спирайте работата с инструмента и заредете акумулаторната батерия.
2. Никога не презареждайте напълно заредена акумулаторна батерия. Презарядът скъсява експлоатационния живот на батерията.
3. Зареждайте акумулаторната батерия при стайна температура от 10 °C – 40 °C (50 °F – 104 °F). Оставете загнетите акумулаторни батерии да се охладят, преди да ги зареждате.
4. Когато не използвате акумулаторната батерия, извадете я от инструмента или зарядното устройство.
5. Заредете акумулаторната батерия, ако не сте го използвали дълъг период от време (повече от шест месеца).

ОПИСАНИЕ НА ЧАСТИТЕ

► Фиг.1

1	Основна плоча	2	Акумулаторна кутия	3	Държач за кабела	4	Джоб за адаптери
5	Бутон за захранването	6	Щекер	7	Адаптери за 36 V (18 V x 2) (допълнителен аксесоар)	8	Адаптер за 18 V (допълнителен аксесоар)
9	Колан за коригиране на ширината	10	Колан	11	Ремъци за рамо	12	Контакт

ОПИСАНИЕ НА ФУНКЦИИТЕ

⚠ВНИМАНИЕ: Винаги проверявайте дали модулът е изключен и акумулаторната батерия е извадена, преди да регулирате или проверявате дадена функция на модула.

Поставяне и изваждане на акумулаторната батерия

⚠ВНИМАНИЕ: Винаги изключвайте модула преди поставяне или изваждане на акумулаторната батерия.

⚠ВНИМАНИЕ: Когато инсталирате или изваждате акумулаторната батерия, дръжте здраво модула и акумулаторната батерия. Ако не държите здраво модула и акумулаторната батерия, те могат да се изплъзнат от ръцете ви и да доведат до повреждане на модула и акумулаторната батерия или нараняване.

⚠ВНИМАНИЕ: Когато инсталирате или изваждате акумулаторната батерия, поставете модула върху плоска и стабилна повърхност. В противен случай акумулаторната батерия може неволно да падне и това да доведе до нараняване.

1. Издърпайте нагоре лоста и отворете капака на акумулаторната кутия.
2. Натиснете бутона за блокиране и след това заключете капака със бутона за блокиране.

► **Фиг.2:** 1. Бутон за блокиране 2. Лост

⚠ВНИМАНИЕ: Уверете се, че капакът е здраво заключен с бутона за блокиране. В противен случай капакът може неволно да падне и това да доведе до нараняване.

3. Поставете касетите на акумулаторната батерия.
4. Повдигнете капака, за да освободите фиксиращия бутон, и след това затворете капака и го заключете с лоста.

⚠ВНИМАНИЕ: Уверете се, че капакът е здраво затворен и заключен. В противен случай в акумулаторната кутия може да проникнат вода или дъжд и да предизвикат електрически удар или неизправност.

БЕЛЕЖКА: Когато използвате този модул с инструмент или машина, захранвани с 36 V (18 V x 2) батерия, поставете поне една батерия в порт за батерия 1 или 2 и поне една батерия в порт за батерия 3 или 4.

ЗАБЕЛЕЖКА: Този модул автоматично превключва батериите, които ще се използват, измежду монтираните батерии. Модулът избира подходящата батерия всеки път, когато инструментът или машината са включени.

ЗАБЕЛЕЖКА: Когато използвате този модул с инструмент или машина, захранвани с 18 V батерия, поставете поне една акумулаторна батерия в един от портовете за батерия.

За да поставите акумулаторната батерия, изравнете езичето на акумулаторната батерия с жлеба в корпуса и го плъзнете на мястото му. Вмъкнете го докрай, докато ключалката го задържи на място с малко прищракване. В случай че виждате червения индикатор в горната част на бутона, това означава, че тя не е фиксирана напълно на мястото си.

► **Фиг.3:** 1. Порт за батерия 2. Акумулаторна батерия

За да извадите акумулаторната батерия, я плъзнете извън модула, плъзгайки същевременно бутона в предната част на акумулаторната батерия.

⚠ВНИМАНИЕ: Винаги поставяйте акумулаторната батерия докрай, така че червеният индикатор да не се вижда. В противен случай акумулаторната батерия може да изпадне случайно от модула, да Ви нарани или да нарани някого около Вас.

⚠ВНИМАНИЕ: Не инсталирайте акумулаторната батерия със сила. Ако батерията не се движи свободно, тя не е била поставена правилно.

Индикация на оставащия капацитет на акумулаторната батерия

Само за акумулаторни батерии с индикатор

► **Фиг.4:** 1. Светлини индикатори 2. Бутон за проверка

Натиснете бутона за проверка на акумулаторната батерия за показване на оставащия заряд на батерията. Светлинните индикатори ще светнат за няколко секунди.

Светлини индикатори			Оставащ заряд на батерията
Свети	Изкл.	Мига	
■	■	■	75% до 100%
■	■	□	50% до 75%
■	□	□	25% до 50%
■	□	□	0% до 25%
▬	□	□	Заредете батерията.
■	□	□	Батерията може да не работи правилно.
□	□	■	

ЗАБЕЛЕЖКА: В зависимост от условията на употреба и околната температура е възможно показанията леко да се различават от действителния капацитет.

Система за защита на инструмента / акумулаторната батерия

Инструментът е оборудван със система за защита на инструмента/акумулаторната батерия. Тази система автоматично прекъсва захранването към електромотора, за да осигури по-дълъг живот на инструмента и акумулаторната батерия. Инструментът ще спре автоматично по време на работа, ако инструментът или батерията се намират в едно от следните условия:

Защита срещу претоварване

Когато инструментът се използва по начин, който води до необичайно висока консумация на ток, той спира автоматично без никаква индикация. В този случай изключете инструмента и преустановете приложението, което претоварва инструмента. След това включете инструмента за повторно стартиране.

Защита срещу прегряване

Когато инструментът/акумулаторната батерия прегрее, инструментът спира автоматично. В този случай оставете инструмента и акумулаторната батерия да изстинат, преди да включите инструмента отново.

Защита срещу прекомерно разреждане

Когато капацитетът на акумулаторната батерия не е достатъчен, инструментът спира автоматично. В този случай извадете батерията от инструмента и я заредете.

Бутон на захранването и индикатор на акумулаторната батерия

⚠ ВНИМАНИЕ: Преди да използвате модула, се уверете, че инструментът или машината са изключени. В противен случай инструментът или машината може да стартират внезапно и да причинят нараняване.

► **Фиг.5:** 1. Главен светлинен индикатор за захранването 2. Бутон за захранването

За да включите захранването, натиснете бутона за захранването. Главният светлинен индикатор за захранването светва в зелено. За да изключите захранването, натиснете бутона за захранването в продължение на няколко секунди.

ЗАБЕЛЕЖКА: Ако модульт и свързаният инструмент или машина се оставят без надзор в продължение на 8 часа, модульт автоматично изключва.

Ако главният светлинен индикатор на захранването мига в зелено, адаптерът не е свързан към модула или батериите са разредени. В този случай свържете адаптера към модула или заредете батериите. Ако индикаторът продължава да мига в зелено, вижте раздела за отстраняване на неизправности. Ако главният светлинен индикатор на захранването мига последователно в зелен и червен цвят, изключете захранването и след това го включете. Ако главният светлинен индикатор на захранването мига последователно в зелен и червен цвят след включване на захранването, обърнете се към местния угълномощен сервизен център на Makita за ремонт. Натиснете бутона за захранването за проверка на оставащия капацитет на акумулаторната батерия. Светлинният индикатор, съответстващ на всеки порт за батерия, свети в продължение на около 5 секунди.

Светлинни индикатори			Оставащ заряд на батерията
Свети	Изкл.	Мига	
			50% до 100%
			0% до 50%
			Заредете батерията.

ЗАБЕЛЕЖКА: Светлинните индикатори за оставащия капацитет на акумулаторната батерия са само за справка. Действителният капацитет на акумулаторната батерия може да се различава в зависимост от условията на употреба.

ЗАБЕЛЕЖКА: Ако инструментът или машината имат светлинни индикатори за оставащ капацитет на акумулаторната батерия, не използвайте тях за информация, а използвайте светлинните индикатори на модула.

Използване на джоба за адаптери

⚠ ВНИМАНИЕ: Не използвайте този модул с поставен кабел, закрепен с велкро лентата на джоба за адаптери.

Можете да поставите адаптерите в джоба за адаптери, както е показано на фигурата.

► **Фиг.6:** 1. Адаптер 2. Джоб за адаптери

► **Фиг.7:** 1. Адаптер 2. Джоб за адаптери

СГЛОБЯВАНЕ

⚠ВНИМАНИЕ: Преди да извършвате каквато и да е работа по модула, винаги го изключвайте и изваждайте акумулаторната батерия.

Сглобяване на модула

1. Монтирайте акумулаторната кутия към основната плоча, както е показано на фигурата. Заклучете лостовите от двете страни на основната плоча, след като сте монтирали акумулаторната кутия.

► **Фиг.8:** 1. Лост 2. Акумулаторна кутия 3. Основна плоча

⚠ВНИМАНИЕ: Уверете се, че акумулаторната кутия е здраво закрепена към основната плоча и е заключена с лостовите. В противен случай акумулаторната кутия може да падне, докато носите или използвате модула, и това може да причини нараняване.

2. Регулирайте положението на колана. Издърпайте нагоре лоста за коригиране на височината, след което коригирайте положението на колана, като плъзнете основната плоча, и след това върнете лоста.

► **Фиг.9:** 1. Лост за коригиране на височината 2. Основна плоча 3. Колан

БЕЛЕЖКА: Ако лостът за коригиране на височината е хлабав, затегнете гайката на лоста за коригиране на височината. Когато затягате гайката, не я затягайте прекалено силно. В противен случай лостът за коригиране на височината няма да се движи.

► **Фиг.10:** 1. Гайка

3. Закрепете джоба за адаптери към колана с помощта на велкро лентата, както е показано на фигурата.

► **Фиг.11:** 1. Джоб за адаптери

ЗАБЕЛЕЖКА: Джобът за адаптери може да бъде закрепен от лявата или дясната страна на колана.

4. Коригирайте ширината на ремъците за рамо с помощта на колана за коригиране на ширината.

► **Фиг.12:** 1. Колан за коригиране на ширината

5. Сложете модула на гърба си, след това закопчайте колана и коригирайте височината на колана.

► **Фиг.13:** 1. Катарама

ЗАБЕЛЕЖКА: Можете да сгънете и закрепите ремъка с велкро лентата, както е показано на фигурата.

► **Фиг.14:** 1. Ремък

6. Коригирайте дължината на ремъците за рамо.

► **Фиг.15:** 1. Ремъци за рамо

ЗАБЕЛЕЖКА: Можете да сгънете и закрепите ремъка с велкро лентата, както е показано на фигурата.

► **Фиг.16:** 1. Ремък

Експлоатация

⚠ВНИМАНИЕ: Когато носите модула, поставете ремъците за рамо на двете си рамена. В противен случай модулет може да падне, докато го носите или използвате, и това може да причини нараняване.

⚠ВНИМАНИЕ: Когато носите модула, носете го на гърба си. В противен случай той може да падне по време на работа и да причини нараняване.

⚠ВНИМАНИЕ: Винаги изключвайте инструмента или машината преди да включите модула или да свържете щекера на адаптера или електрическият инструмент/машина към контакта на акумулаторната кутия. В противен случай инструментът или машината може да стартира внезапно и да причинят нараняване.

Свързване на модула към инструмента или машината

1. Издърпайте кабела от лявата или дясната страна на акумулаторната кутия. Когато издърпате кабела, уверете се, че поставяте кабела в държачите така, както е показано на фигурата.

► **Фиг.17:** 1. Кабел 2. Държач

2. Сложете модула на гърба си.

3. Вмъкнете докрай щекера на адаптера или електрическият инструмент/машина в контакта на акумулаторната кутия, така че стрелката на щекера да бъде подравнена с тази на контакта.

► **Фиг.18:** 1. Щекер 2. Контакт 3. Стрелка

БЕЛЕЖКА: Когато разединявате щекера от контакта, не дръжте кабелите, а хванете щекера и контакта. В противен случай кабелите може да се повредят и да предизвикат неизправност на модула.

ЗАБЕЛЕЖКА: Щекерът и контактът се разединяват, като се приложи определена сила.

4. Монтирайте адаптерите към инструмента или машината по същия начин, като акумулаторната батерия.

► **Фиг.19:** 1. Адаптер

БЕЛЕЖКА: За инструмент или машина, захранвани с 18 V батерия, използвайте адаптера за 18 V. За инструмент или машина, захранвани с 36 V (18 V x 2) батерия, използвайте адаптерите за 36 V (18 V x 2).

При инструменти или машини с директно свързване не се изисква адаптер.

БЕЛЕЖКА: Ако не можете да монтирате адаптерите към инструмента или машината, когато монтирате два адаптера, сменете единия адаптер с другия и ги монтирайте.

► **Фиг.20:** 1. Адаптер

ЗАБЕЛЕЖКА: Посоката на кабела на адаптера може да бъде променена в диапазон от около 180 градуса.

5. Натиснете бутона за захранването, за да включите захранването. За да изключите захранването, натиснете бутона за захранването в продължение на няколко секунди.

► **Фиг.21:** 1. Бутон за захранването

Използване на държачите за кабел

⚠ВНИМАНИЕ: Закрепете само кабела на акумулаторната батерия към държачите за кабела. Не закрепвайте кабела на адаптерите към държачите за кабела. Закрепването на кабела на адаптерите може да предизвика злополука и да причини нараняване.

Можете да закрепите кабела на акумулаторната батерия към държачите за кабела, както е показано на фигурата.

► **Фиг.22:** 1. Държач за кабела

Можете също да прикрепите кабела само към държача за кабел на колана, както е показано на фигурата.

► **Фиг.23:** 1. Държач за кабела

Държачите за кабел може да бъдат закрепени от лявата или дясната страна на ремъците за рамо и колана.

► **Фиг.24:** 1. Държач за кабела

Използване на висящата лента

Допълнителна принадлежност

Можете да използвате висящата лента за работа на акумулаторна косачка за трева или акумулаторна ръчна косачка с този модул.

Прикрепване на висящата лента

1. Прикрепете карабинките на висящата лента към пръстените на ремъците за рамо или колана, както е показано на фигурата. Изберете типа лента и метода на свързване, подходящи за избраната от вас употреба.

► **Фиг.25:** 1. Пръстен 2. Карабинка

► **Фиг.26:** 1. Пръстен 2. Карабинка

► **Фиг.27:** 1. Пръстен 2. Карабинка

► **Фиг.28:** 1. Пръстен 2. Карабинка

ЗАБЕЛЕЖКА: Ако инструментът е тип велосипедна ръкохватка, прикрепете лентата, така че тя да премине от вътрешната страна на колана, както е показано на фигурата.

► **Фиг.29:** 1. Колан 2. Лента

2. Закрепете карабинката към инструмента.

► **Фиг.30:** 1. Карабинка

Откачане на инструмента

Натиснете лостовите на катарамата, за да я разкопчаете.

► **Фиг.31:** 1. Лост

ЗАБЕЛЕЖКА: В зависимост от типа на лентата е възможно да няма катарамата.

Аварийно откачане

1. Натиснете лостовите на катарамата на колана, за да я разкопчаете.

► **Фиг.32:** 1. Катарамата 2. Лост

2. Свалете ремъците за рамо, за да освободите инструмента и модула.

► **Фиг.33:** 1. Ремъци за рамо

ПОДДРЪЖКА

⚠ВНИМАНИЕ: Преди да се пристъпи към проверки или техническо обслужване, винаги проверявайте дали модулът е изключен и акумулаторната батерия е отстранена.

БЕЛЕЖКА: Не използвайте бензин, нафта, разредител, спирт и др. подобни. Това може да причини обезцветяване, деформация или пукнатини.

За да се поддържа БЕЗОПАСНОСТТА и НАДЕЖНОСТТА на продукта, ремонтите, поддръжката или регулирането трябва да се извършват от упълномощен сервиз или фабрични сервизни центрове на Makita, като винаги трябва да използвате резервни части от Makita.

ОТСТРАНЯВАНЕ НА НЕИЗПРАВНОСТИ

Преди да заявите ремонт, сами извършете проверка. Ако откриете проблем, който не е обяснен в ръководството, не се опитвайте да разглобявате инструмента, машината или модула. Вместо това го занесете в някой от оторизираните сервиси на Makita, които винаги използват за ремонтите резервни части от Makita.

Състояние на неизправност	Главен светлин-нен индикатор за захранването	Причина	Мерки за отстраняване
Инструментът или машината не се стартира.	Светлинният индикатор светва в зелено.	Адаптерите не са монтирани към инструмента или машината.	Монтирайте адаптерите към инструмента или машината. Уверете се, че адаптерите са монтирани надеждно.
		Инструментът или машината, или кабелите на адаптерите са прегрели.	Охладете инструмента или машината и модула.
		Инструментът или машината, или модулът са неизправни.	Обърнете се към упълномощени сервизни центрове на Makita за ремонт.
	Светлинният индикатор мига в зелено.	Щекерът на адаптера или електрическият инструмент/машина и контактът на акумулаторната кутия не са свързани.	Свържете щекера и контакта. Уверете се, че щекерът и контактът са свързани надеждно.
			Оставащият капацитет на акумулаторната батерия не е достатъчен.
		В модула не са поставени две батерии, когато то се използва с акумулаторни инструмент или машина с по-високо от 18 V напрежение.	Поставете поне една батерия в порт за батерия 1 или 2 и поне една батерия в порт за батерия 3 или 4. Заредете батериите или ги сменете с напълно заредени.
		Оставащият капацитет на две батерии не е достатъчен.	
		Модулът трябва да превключи батерията.	Изключете инструмента или машината и след това включете отново. Натиснете бутона за захранването на модула.
	Светлинният индикатор мига последователно в зелено и червено.	Кабелът на модула е прегрял.	Охладете модула.
		Модулът е открил неизправност.	Изключете модула и след това включете отново.
	Светлинният индикатор не светва.	Инструментът или машината, или модулът са неизправни.	Обърнете се към упълномощени сервизни центрове на Makita за ремонт.
			Модулът не е включен.
Батериите са поставени в модула.			Поставете батериите в модула.
Оставащият капацитет на акумулаторната батерия не е достатъчен.			Заредете батериите или ги сменете с напълно заредени.
	Модулът е неизправен.	Обърнете се към упълномощени сервизни центрове на Makita за ремонт.	

ДОПЪЛНИТЕЛНИ АКСЕСОАРИ

⚠ ВНИМАНИЕ: Препоръчва се използването на тези аксесоари или крайници с вашия инструмент Makita, описан в настоящото ръководство. Използването на други аксесоари или крайници може да доведе до опасност от телесни повреди. Използвайте съответния аксесоар или крайник само по предназначение.

Ако имате нужда от помощ за повече подробности относно тези аксесоари, се обърнете към местния сервизен център на Makita.

- Оригинална акумулаторна батерия и зарядно устройство на Makita
- Адаптери за 36 V (18 V x 2)
- Адаптер за 18 V

ЗАБЕЛЕЖКА: Някои артикули от списъка може да са включени в комплекта на инструмента, като стандартни аксесоари. Те може да са различни в различните държави.

SPECIFIKACIJE

Namjena

Prijenosno napajanje omogućuje odvajanje baterija i alata ili stroja, zbog čega je prikladno za dugotrajan rad uz zamjenu umetnutih baterija.

Ova se jedinica može upotrebljavati sa sljedećim alatima ili strojevima.

- Alat ili stroj na baterije od 18 V
- Alat ili stroj na baterije od 36 V (18 V x 2)
- Alat ili stroj na baterije (izravna veza s prijenosnom napajanjem)

O ovom priručniku s uputama

Izraz „jedinica“ u ovom priručniku s uputama odnosi se na prijenosno napajanje.

Kompatibilna kategorija alata ili stroja

- Bežična lančana pila, bežična štapna pila, bežični ventilator za lišće, bežični trimer za travu, bežični trimer s niti, bežična višefunkcijska električna glava, bežični trimer za živicu, bežične škare za travu, bežični štapni trimer za živicu, bežična kutna brusilica, bežična udarna bušilica*
* Osim DHR280 / DHR281 / DHR282 / DHR283

Kompatibilna kategorija alata ili stroja podliježe promjenama bez obavijesti. Informacije o kompatibilnoj kategoriji alata ili stroja potražite u najnovijem priručniku s uputama.

⚠ UPOZORENJE: Nikad ne upotrebljavajte ovu jedinicu s alatima ili strojevima kategoriziranim u nastavku. Upotreba ove jedinice s nekompatibilnim alatima ili strojevima može dovesti do ozljeda ili kvara.

- Bežični vrtni raspršivač, baterijske škare za obrezivanje, akumulatorska ručna kolica, bicikl s motorom, bežični leđni usisivač, robot za čišćenje, bežična ventilirana jakna, bežična grijana jakna

Odgovarajući baterijski uložak i punjač

Baterija	BL1815N / BL1820 / BL1820B / BL1830 / BL1830B / BL1840 / BL1840B / BL1850 / BL1850B / BL1860B
Punjač	DC18RC / DC18RD / DC18RE / DC18SD / DC18SE / DC18SF / DC18SH

- Neki od navedenih baterijskih uložaka i punjača možda neće biti dostupni ovisno o regiji u kojoj se nalazite.

⚠ UPOZORENJE: Upotrebljavajte samo navedene baterijske uloške i punjače. Upotreba bilo koje druge vrste baterijskih uložaka i punjača može prouzročiti ozljede i/ili požar.

Simboli

U nastavku su prikazani simboli koji se upotrebljavaju za opremu. Prije korištenja provjerite jeste li razumjeli njihovo značenje.



Pročitajte priručnik s uputama.



Kako biste umanjili opasnost od ozljeda, kabel držite dalje od prepreka.



Dobro zatvorite poklopac radi zaštite od ulaska vode ili kiše.



Li-ion

Samo za države EU-a
Ne odlažite električnu opremu ili baterije zajedno s komunalnim otpadom! Sukladno europskim direktivama o otpadnoj električnoj i elektroničkoj opremi, baterijama i akumulatorima te otpadnim baterijama i akumulatorima te njihovoj primjeni sukladno nacionalnim zakonima, električna oprema i baterije na kraju vijeka trajanja moraju se zasebno prikupiti i vratiti u ekološki kompatibilno postrojenje za recikliranje.

SIGURNOSNA UPOZORENJA

Opća sigurnosna upozorenja za prijenosno napajanje

1. Prije upotrebe alata ili stroja obavezno pročitajte priručnik s uputama.
2. Nemojte podizati ili nositi ovu jedinicu tako da držite samo kabel. Nemojte povlačiti kabel pri nošenju ili upotrebi ove jedinice.
3. Prije nošenja jedinice s alata ili stroja uklonite prilagodnike.
4. Ako ostavljate alat ili stroj, obavezno s alata ili stroja uklonite prilagodnike ili uklonite jedinicu sa svog tijela.
5. Pazite da se pri radu ne spotaknete preko kabela.
6. Ne upotrebljavajte ovu jedinicu na nestabilnoj površini ili nestabilnim visokim mjestima.
7. Ne upotrebljavajte više jedinica povezivanjem jedne jedinice s drugom.
8. Tijekom rada držite kabel dalje od prepreka. Kabel koji zapne u prepreke može uzrokovati ozbiljnu ozljedu.

9. Nemojte umetati prilagodnike u punjač.
10. Nemojte umetati prilagodnike u priključke baterije ove jedinice.
11. Ova je jedinica osmišljena isključivo za upotrebu s baterijama od 18 V. Nemojte upotrebljavati druge baterije osim onih od 18 V.
12. Promjerite jedinicu, kablove i remen prije korištenja. Ako su oštećeni, za popravak se obratite ovlaštenom servisu tvrtke Makita.
13. Polako i sigurno pričvrstite kabel s držačem kabela.
14. Prije pregledavanja ili održavanja alata ili stroja provjerite je li alat ili stroj isključen i jesu li uklonjeni prilagodnici.
15. Pri upotrebi ove jedinice s alatom opremljenim oštricom obavezno držite kabel dalje od oštrice.
16. Ne upotrebljavajte ovu jedinicu kada koristite sigurnosni pojas.
17. Ne upotrebljavajte ovu jedinicu kada se penjete na drvo.
18. Ne upotrebljavajte ovu jedinicu kada nosite bežičnu ventiliranu jaknu ili bežičnu grijanu jaknu.
19. Ne izlažite ovu jedinicu iskrama.
20. Kada upotrebljavate ovu jedinicu bez nošenja, odložite je.
21. U poklopac ne smije ući voda.
22. Nemojte rastavljati, popravljati niti izvoditi preinake na jedinici.
23. Pazite da ne zapeti remenom ili pojasom za alat ili stroj.
24. Kada koristite jedinicu, pripazite da ne prerežete kablove alatom ili strojem.
7. Ne spaljujte bateriju čak ni ako je ozbiljno oštećena ili potpuno istrošena. Baterija može eksplodirati u vatri.
8. Nemojte zabijati čavle u baterijski uložak, rezati ga, gnječiti, bacati ili udarati tvrdim predmetom. Ti postupci mogu dovesti do požara, pretjeranog zagrijavanja ili eksplozije.
9. Ne koristite oštećene baterije.
10. Sadržane litij-ionske baterije podliježu odredbama zakonskih propisa o opasnim tvarima. Kada se radi o komercijalnom transportu koji obavljaju npr. dobavljači ili špediteri, moraju se poštovati posebni zahtjevi na pakiranju i oznakama. Prilikom pripreme isporuke takve stavke potražite savjet stručnjaka za opasne tvari. Pogledajte i moguće detaljnije nacionalne propise. Prekrijite trakom ili zaštitite otvorene kontakte i bateriju zapakirajte tako da se ne može pomicati u pakiranju.
11. Kada odlažete baterijski uložak u otpad, uklonite ga iz alata i zbrinite na sigurnom mjestu. Pridržavajte se lokalnih zakonskih propisa za zbrinjavanje baterija.
12. Upotrebljavajte baterije samo s proizvodima koje je odobrila tvrtka Makita. Umetanje baterija u neprikladne proizvode može dovesti do požara, prekomjerne topline, eksplozije ili curenja elektrolita.
13. Ako se alat ne upotrebljava dulje vrijeme, bateriju morate ukloniti iz alata.
14. Tijekom i nakon upotrebe baterijski uložak može se zagrijati i prouzročiti opekline višeg ili nižeg stupnja. Pažljivo rukujte vrućim baterijskim ulošcima.
15. Nemojte dirati priključak alata neposredno nakon upotrebe jer se može zagrijati toliko da prouzroči opekline.
16. Ne dopustite da krhotine, prašina ili zemlja zapnu u priključcima, otvorima i urezima baterijskog uloška. To može dovesti do neispravnog rada ili kvara alata ili baterijskog uloška.
17. Ako alat ne podržava upotrebu u blizini visokotlačnih električnih vodova, nemojte upotrebljavati baterijski uložak u blizini visokotlačnih električnih vodova. To može dovesti do neispravnog rada ili kvara alata ili baterijskog uloška.
18. Bateriju čuvajte podalje od djece.

Važne sigurnosne upute za bateriju

1. Prije uporabe baterije pročitajte sve upute i oznake upozorenja na (1) punjaču za baterije, (2) bateriji i (3) proizvodu koji koristi bateriju.
2. Nemojte rastavljati ili izmjenjivati baterijski uložak. To može dovesti do požara, pretjeranog zagrijavanja ili eksplozije.
3. Ako se vrijeme rada znatno skratilo, odmah prestanite raditi. Može doći do pregrijavanja, mogućih opekline pa čak i eksplozije.
4. Ako vam elektrolit dospije u oči, isperite ih čistom vodom i odmah se obratite liječniku. Tako možete izgubiti vid.
5. Nemojte kratko spajati bateriju:
 - (1) Ne dovodite terminale u kontakt s provodljivim materijalima.
 - (2) Ne čuvajte bateriju u spremniku s drugim metalnim predmetima poput čavala, kovanica itd.
 - (3) Ne izlažite bateriju vodi ili kiši. Kratki spoj baterije može uzrokovati velik protok struje, pregrijavanje, moguće opekline pa čak i kvar.
6. Ne držite i ne upotrebljavajte alat i baterijski uložak na mjestima gdje temperatura može premašiti 50 °C (122 °F).

ČUVAJTE OVE UPUTE.

⚠OPREZ: Uvijek upotrebljavajte originalne baterije Makita. Upotreba baterija koje nisu originalne baterije Makita ili su izmijenjene može dovesti do rasprskavanja baterije i uzrokovati požar, tjelesnu ozljedu ili štetu. To će također poništiti jamstvo tvrtke Makita za alat i punjač Makita.

Savjeti za održavanje najduljeg vijeka trajanja baterije

1. Napunite bateriju prije nego što se potpuno isprazni. Uvijek zaustavite alat i napunite bateriju kad primijetite da alat slabije radi.

- Nikad ne punite već do kraja napunjenu bateriju. Pretjerano punjenje skraćuje radni vijek baterije.
- Bateriju punite na sobnoj temperaturi između 10 °C i 40 °C. Vruću bateriju prije punjenja ostavite da se ohladi.
- Kada ne upotrebljavate baterijski uložak, uklonite ga iz alata ili punjača.
- Napunite bateriju ako je ne mislite koristiti duže vrijeme (duže od 6 mjeseci).

OPIS DIJELOVA

► SI.1

1	Bazna ploča	2	Kućište za bateriju	3	Držač kabela	4	Džep prilagodnika
5	Gumb za uključivanje	6	Utikač	7	Prilagodnici za 36 V (18 V x 2) (dodatni pribor)	8	Prilagodnik za 18 V (dodatni pribor)
9	Remen za prilagodbu širine	10	Remen oko struka	11	Remen za rame	12	Utičnica

FUNKCIONALNI OPIS

⚠ OPREZ: Prije prilagodbe ili provjere rada jedinice obavezno provjerite je li jedinica isključena i baterijski uložak uklonjen.

Umetanje ili uklanjanje baterije

⚠ OPREZ: Uvijek isključite jedinicu prije umetanja ili uklanjanja baterijskog uloška.

⚠ OPREZ: Čvrsto držite jedinicu i baterijski uložak pri umetanju ili uklanjanju baterijskog uloška. Ako jedinicu i baterijski uložak ne držite čvrsto, mogli bi vam iskliznuti iz ruku te se oštetiti ili uzrokovati tjelesnu ozljedu.

⚠ OPREZ: Pri umetanju ili uklanjanju baterijskog uloška postavite jedinicu na ravnu i stabilnu površinu. U protivnom bi baterijski uložak mogao slučajno pasti i uzrokovati ozljedu.

- Povucite ručicu prema gore i otvorite poklopac kućišta za bateriju.
- Pritisnite gumb za blokadu, a zatim zaključajte poklopac pomoću gumba za blokadu.

► SI.2: 1. Gumb za blokadu 2. Ručica

⚠ OPREZ: Provjerite je li poklopac sigurno zaključan pomoću gumba za blokadu. U protivnom bi se poklopac mogao slučajno zatvoriti i uzrokovati ozljedu.

- Postavite baterijske uloške.
- Podignite poklopac da biste otpustili gumb za blokadu, a zatim zatvorite poklopac i zaključajte ga pomoću ručice.

⚠ OPREZ: Provjerite je li poklopac sigurno zatvoren i zaključan. U protivnom u kućište za bateriju može ući voda ili kiša, što može dovesti do električnog udara ili kvara.

NAPOMENA: Pri upotrebi ove jedinice s alatom ili strojem na baterije od 36 V (18 V x 2) umetnite najmanje jednu bateriju u priključak baterije 1 ili 2 i najmanje jednu bateriju u priključak baterije 3 ili 4.

NAPOMENA: Ova jedinica automatski prebacuje baterije koje se upotrebljavaju među umetnutim baterijama. Jedinica odabire prikladnu bateriju svaki put kad se alat ili stroj uključi.

NAPOMENA: Pri upotrebi ove jedinice s alatom ili strojem na baterije od 18 V umetnite najmanje jedan baterijski uložak u jedan od priključaka baterije.

Za umetanje baterije poravnajte jezičac na bateriji s utorom u kućištu i gurnite je na mjesto. Umetnite bateriju skroz do kraja dok ne sjedne na svoje mjesto uz mali klik. Ako možete vidjeti crveni indikator na gornjoj strani gumba, baterija nije do kraja sjela na svoje mjesto.

► SI.3: 1. Priključak baterije 2. Baterija

Baterijski uložak uklonite tako da ga klizno pomaknete iz jedinice dok klizno pomičete gumb na prednjoj strani uloška.

⚠ OPREZ: Baterijski uložak uvijek umetnite do kraja tako da se ne može vidjeti crveni indikator. U suprotnom može slučajno ispasti iz jedinice, što može dovesti do ozljede vas ili nekoga u blizini.

⚠ OPREZ: Ne umećite bateriju silom. Ako baterija ne klizne lagano, znači da nije ispravno umetnuta.

Prikaz preostalog kapaciteta baterije

Samo za baterijske uloške s indikatorom

► **Sl.4:** 1. Žaruljice indikatora 2. Gumb za provjeru

Pritisnite gumb za provjeru na bateriji kako biste provjerili preostali kapacitet baterije. Žaruljica indikatora zasvijetlit će na nekoliko sekundi.

Žaruljice indikatora			Preostali kapacitet
Svijetli	Isključeno	Treperi	
■	□	▧	75 % do 100 %
■	■	□	50 % do 75 %
■	□	□	25 % do 50 %
■	□	□	0 % do 25 %
▧	□	□	Napunite bateriju.
■	■	□	Baterija je možda neispravna.
□	□	■	

NAPOMENA: Ovisno o uvjetima upotrebe i temperaturi okoline, prikaz indikatora može se donekle razlikovati od stvarnog kapaciteta.

Sustav zaštite alata/baterije

Ovaj alat sadrži sustav zaštite alata/baterije. Sustav automatski prekida napajanje motora da bi produžio vijek trajanja alata i baterije. Alat automatski prestaje raditi ako se alat ili baterija nađu u nekom od sljedećih uvjeta:

Zaštita od preopterećenja

Kad se alat ili baterija upotrebljava na način kojim se troši neuobičajeno puno struje, automatski će se zaustaviti bez ikakva upozorenja. U tom slučaju isključite alat i prekinite ga upotrebljavati na način koji je izazvao preopterećenje. Zatim uključite alat kako biste ga pokrenuli.

Zaštita od pregrijavanja

Kad se alat ili baterija pregriju, automatski se zaustavljaju. U tom slučaju ostavite alat i bateriju da se ohlade prije ponovnog uključivanja alata.

Zaštita od prekomjernog pražnjenja

Ako kapacitet baterije nije dovoljan, alat se automatski zaustavlja. U tom slučaju izvadite baterijski uložak iz alata i napunite ga.

Gumb za uključivanje i indikator baterije

⚠OPREZ: Prije uključivanja jedinice provjerite je li alat ili stroj isključen. Alat ili stroj u protivnom bi se mogao naglo pokrenuti i prouzročiti ozljede.

► **Sl.5:** 1. Žaruljica napajanja 2. Gumb za uključivanje

Kako biste uključili napajanje, pritisnite gumb za uključivanje. Žaruljica napajanja svijetli zeleno. Kako biste isključili napajanje, pritisnite gumb za uključivanje na nekoliko sekundi.

NAPOMENA: Jedinica se automatski isključuje ako se jedinica i priključeni alat ili stroj ostave bez nadzora 8 sati.

Ako žaruljica napajanja treperi zeleno, prilagodnik nije spojen s jedinicom ili su baterije prazne. U tom slučaju na jedinicu priključite prilagodnik ili napunite bateriju. Ako žaruljica i dalje treperi zeleno, pogledajte odjeljak za rješavanje problema.

Ako žaruljica napajanja naizmjenično treperi u crvenoj i zelenoj boji, isključite, a zatim uključite napajanje. Ako žaruljica napajanja naizmjenično treperi u crvenoj i zelenoj boji nakon uključivanja napajanja, za popravak se obratite ovlaštenom servisu tvrtke Makita.

Pritisnite gumb za uključivanje kako biste provjerili preostali kapacitet baterije. Žaruljica indikatora koja odgovara svakom priključku baterije svijetli tijekom otprilike pet sekundi.

Žaruljice indikatora			Preostali kapacitet
Svijetli	Isključeno	Treperi	
■	■	□	50 % do 100 %
■	□	□	0 % do 50 %
▧	□	□	Napunite bateriju.

NAPOMENA: Žaruljice indikatora preostalog kapaciteta baterije samo su za referencu. Stvarni kapacitet baterije može se razlikovati ovisno o uvjetima upotrebe.

NAPOMENA: Ako alat ili stroj sadrži žaruljice indikatora preostalog kapaciteta baterije, nemojte gledati žaruljice indikatora alata ili stroja, nego žaruljice indikatora ove jedinice.

Upotreba džepa prilagodnika

⚠OPREZ: Ne upotrebljavajte ovu jedinicu s kablom fiksiranim pomoću pričvršćivača sa sustavom spajanja na čičak džepa prilagodnika.

Prilagodnike možete umetnuti u džep prilagodnika kao što je prikazano na slici.

► **Sl.6:** 1. Prilagodnik 2. Džep prilagodnika

► **Sl.7:** 1. Prilagodnik 2. Džep prilagodnika

MONTAŽA

▲OPREZ: Prije izvođenja bilo kakve radnje na jedinici obavezno provjerite je li jedinica isključena, a baterijski uložak uklonjen.

Sastavljanje jedinice

1. Pričvrstite kućište za bateriju na baznu ploču kao što je prikazano na slici. Prije pričvršćivanja kućišta za bateriju upotrijebite ručice za blokadu s obje strane bazne ploče.
▶ **SI.8:** 1. Ručica 2. Kućište za bateriju 3. Bazna ploča

▲OPREZ: Provjerite je li kućište za bateriju sigurno pričvršćeno na baznu ploču i zaključano pomoću ručica za blokadu. U suprotnom kućište za bateriju može ispasti prilikom nošenja ili upotrebe jedinice, što može prouzročiti ozljede.

2. Prilagodite položaj remena oko struka. Povucite ručicu za prilagodbu visine, a zatim prilagodite položaj remena oko struka tako da klizno pomaknete baznu ploču, a zatim vratite ručicu.
▶ **SI.9:** 1. Ručica za prilagodbu visine 2. Bazna ploča 3. Remen oko struka

NAPOMENA: Ako je ručica za prilagodbu visine otpuštena, zategnite maticu ručice za prilagodbu visine. Nemojte prejako stegnuti maticu. U protivnom se ručica za prilagodbu visine neće pomaknuti.

▶ **SI.10:** 1. Matica

3. Pričvrstite džep prilagodnika na remen oko struka pomoću pričvršćivača sa sustavom spajanja na čičak kao što je prikazano na slici.
▶ **SI.11:** 1. Džep prilagodnika

NAPOMENA: Džep prilagodnika može se pričvrstiti s lijeve ili desne strane remena oko struka.

4. Prilagodite širinu remena za rame pomoću remena za prilagodbu širine.
▶ **SI.12:** 1. Remen za prilagodbu širine
5. Stavite na sebe jedinicu, zaključajte kopču remena oko struka, a zatim prilagodite dužinu remena.
▶ **SI.13:** 1. Kopča

NAPOMENA: Remen možete preklopiti i učvrstiti pomoću pričvršćivača sa sustavom spajanja na čičak kao što je prikazano na slici.

▶ **SI.14:** 1. Remen

6. Prilagodite dužinu remena za rame.
▶ **SI.15:** 1. Remen za rame

NAPOMENA: Remen možete preklopiti i učvrstiti pomoću pričvršćivača sa sustavom spajanja na čičak kao što je prikazano na slici.

▶ **SI.16:** 1. Remen

RAD

▲OPREZ: Prilikom nošenja jedinice stavite remen za rame na oba ramena. U suprotnom jedinica može ispasti prilikom nošenja ili upotrebe, što može prouzročiti ozljede.

▲OPREZ: Jedinicu nosite na leđima. Jedinica bi u protivnom mogla pasti tijekom rada i uzrokovati ozljede.

▲OPREZ: Prije uključivanja jedinice ili spajanja utikača prilagodnika ili električnog alata/stroja s utičnicom kućišta za bateriju uvijek isključite alat ili stroj. Alat ili stroj u protivnom bi se mogao naglo pokrenuti i prouzročiti ozljede.

Priključivanje jedinice na alat ili stroj

1. Povucite kabel s lijeve ili desne strane kućišta za bateriju. Kada povlačite kabel, postavite ga na držače kao što je prikazano na slici.
▶ **SI.17:** 1. Kabel 2. Držač
2. Stavite na sebe jedinicu.
3. Umetnite utikač prilagodnika ili električnog alata/stroja u utičnicu kućišta za bateriju do kraja tako da se oznaka strelice na utikaču poravnava s onom na utičnici.
▶ **SI.18:** 1. Utikač 2. Utičnica 3. Oznaka strelice

NAPOMENA: Prilikom odvajanja utikača od utičnice nemojte držati kabele, nego utikač i utičnicu. U protivnom kabeli se mogu oštetiti i dovesti do kvara jedinice.

NAPOMENA: Utikač i utičnica odvajaju se u slučaju preopterećenja.

4. Postavite prilagodnike na alat ili stroj na isti način kao baterijski uložak.
▶ **SI.19:** 1. Prilagodnik

NAPOMENA: Za alat ili stroj na baterije od 18 V upotrebljavajte prilagodnik za 18 V. Za alat ili stroj na baterije od 36 V (18 V x 2) upotrebljavajte prilagodnike za 36 V (18 V x 2).

Za vrstu alata ili stroja s izravnim vezom nije potreban prilagodnik.

NAPOMENA: Ako ne možete postaviti prilagodnike na alat ili stroj pri postavljanju dva prilagodnika, zamijenite prilagodnike pa ih postavite.

▶ **SI.20:** 1. Prilagodnik

NAPOMENA: Smjer kabela prilagodnika može se mijenjati u rasponu od približno 180 stupnjeva.

5. Pritisnite gumb za uključivanje kako biste uključili napajanje. Kako biste isključili napajanje, pritisnite gumb za uključivanje na nekoliko sekundi.
▶ **SI.21:** 1. Gumb za uključivanje

Upotreba držača kabela

⚠ OPREZ: Pričvršćujte samo kabl kućišta za bateriju na držač kabela. Nemojte pričvršćivati kabl adaptera na držač kabela. Ako se pričvrsti kabl adaptera, može doći do nesreće ili ozljede.

Kabl kućišta za bateriju možete pričvrstiti na držač kabela kako je prikazano na slici.

► **SI.22:** 1. Držač kabela

Kabl možete također pričvrstiti tako da upotrijebite samo držač kabela remena oko struka kao što je prikazano na slici.

► **SI.23:** 1. Držač kabela

Držač kabela može se pričvrstiti s lijeve ili desne strane remena za rame i remena oko struka.

► **SI.24:** 1. Držač kabela

Upotreba trake za vješanje

Dodatni pribor

S ovom jedinicom možete upotrebljavati traku za vješanje za bežični trimmer za travu ili bežične škare.

Pričvršćivanje trake za vješanje

1. Pričvrstite kuke trake za vješanje na prstene remena za rame ili remena oko struka kao što je prikazano na slici. Odaberite vrstu trake i način pričvršćivanja prikladan za svoju upotrebu.

► **SI.25:** 1. Prsten 2. Kuka

► **SI.26:** 1. Prsten 2. Kuka

► **SI.27:** 1. Prsten 2. Kuka

► **SI.28:** 1. Prsten 2. Kuka

NAPOMENA: Ako je alat vrste alata za ručku bicikla, pričvrstite traku tako da prolazi s unutarnje strane remena oko struka kao što je prikazano na slici.

► **SI.29:** 1. Remen oko struka 2. Traka

2. Pričvrstite kuku na alat.

► **SI.30:** 1. Kuka

Odvajanje alata

Gurnite ručice na kopči kako biste otključali kopču.

► **SI.31:** 1. Ručica

NAPOMENA: Kopča se ne isporučuje ovisno o vrsti trake.

Odvajanje u slučaju nužde

1. Gurnite ručice na kopči remena oko struka kako biste otključali kopču.

► **SI.32:** 1. Kopča 2. Ručica

2. Skinite remen za rame da biste otpustili alat i jedinicu.

► **SI.33:** 1. Remen za rame

ODRŽAVANJE

⚠ OPREZ: Prije pregledavanja ili održavanja jedinice provjerite jeste li isključili jedinicu i uklonili baterijski uložak.

NAPOMENA: Nikada nemojte koristiti benzin, mješavinu benzina, razrjeđivač, alkohol ili slično. Kao rezultat toga može se izgubiti boja, pojaviti deformacija ili pukotine.

Da biste zadržali SIGURNOST I POUZDANOST proizvoda, održavanje ili namještanja trebali biste prepustiti ovlaštenim servisnim ili tvorničkim centrima tvrtke Makita; uvijek rabite originalne rezervne dijelove.

RJEŠAVANJE PROBLEMA

Prije nego što zatražite popravak, sami pregledajte stroj. Ako pronađete problem za koji ne postoji objašnjenje u priručniku s uputama, nemojte pokušavati rastaviti alat, stroj ili jedinicu. Umjesto toga obratite se ovlaštenom servisnom centru tvrtke Makita koji za popravke uvijek koristi zamjenske dijelove tvrtke Makita.

Stanje nepravilnosti	Žaruljica napajanja	Uzrok	Otklanjanje problema
Alat ili stroj neće se pokrenuti.	Žaruljica svijetli zeleno.	Na alatu ili stroju nisu postavljeni prilagodnici.	Postavite prilagodnike na alat ili stroj. Provjerite jesu li prilagodnici sigurno postavljeni.
		Alat, stroj ili kabeli prilagodnika pregrijali su se.	Ohladite alat ili stroj i jedinicu.
		Alat, stroj ili jedinica slomljeni su.	Za popravak se obratite ovlaštenom servisu tvrtke Makita.
	Žaruljica treperi zeleno.	Utikač prilagodnika ili električnog alata/stroja i utičnica kućišta za bateriju nisu povezani.	Spožite utikač s utičnicom. Provjerite jesu li utikač i utičnica sigurno povezani.
		Preostali kapacitet baterije nije dovoljan.	Napunite baterije ili ih zamijenite napunjenim baterijama.
		Dvije baterije ne postavljaju se u jedinicu pri upotrebi jedinice s alatom ili strojem na baterije s naponom većim od 18 V. Preostali kapacitet baterije dviju baterija nije dovoljan.	Umetnite najmanje jednu bateriju u priključak baterije 1 ili 2 i najmanje jednu bateriju u priključak baterije 3 ili 4. Napunite baterije ili ih zamijenite napunjenim baterijama.
		Jedinica treba promijeniti bateriju.	Isključite, a zatim uključite alat ili stroj. Pritisnite gumb za uključivanje jedinice.
	Žaruljica naizmjenično treperi u crvenoj i zelenoj boji.	Kabel jedinice pregrijao se.	Ohladite jedinicu.
		Jedinica je otkrila nepravilnosti.	Isključite, a zatim uključite jedinicu.
	Žaruljica se ne uključuje.	Alat, stroj ili jedinica slomljeni su.	Za popravak se obratite ovlaštenom servisu tvrtke Makita.
		Jedinica nije uključena.	Uključite jedinicu.
		U jedinicu nisu umetnute baterije.	Umetnite baterije u jedinicu.
Preostali kapacitet baterije nije dovoljan.		Napunite baterije ili ih zamijenite napunjenim baterijama.	
	Jedinica je slomljena.	Za popravak se obratite ovlaštenom servisu tvrtke Makita.	

DODATNI PRIBOR

⚠ OPREZ: Ovaj dodatni pribor ili priključci preporučuju se samo za upotrebu s alatom Makita navedenim u ovom priručniku. Upotreba bilo kojeg drugog dodatnog pribora ili priključaka može prouzročiti ozljede. Upotrebljavajte dodatni pribor ili priključak samo za njegovu navedenu svrhu.

Ako vam je potrebna pomoć za više detalja u pogledu ovih dodatnih pribora, obratite se najbližem Makita servisnom centru.

- Izvorna Makita baterija i punjač
- Prilagodnici za 36 V (18 V x 2)
- Prilagodnik za 18 V

NAPOMENA: Neke stavke iz popisa se mogu isporučiti zajedno sa strojem kao standardni dodatni pribori. Oni mogu biti različiti ovisno o zemlji.

СПЕЦИФИКАЦИИ

Наменета употреба

Преносливиот пакет за напојување им овозможува на батериите и на алатот или машината да бидат одвоени, со тоа правејќи го соодветен за долготрајна работа со префрлување на монтираните батерии.

Овој уред може да се користи со следниве алати или машини.

- Алат или машина напојувани со батерија од 18 V
- Алат или машина напојувани со батерија од 36 V (18 V x 2)
- Алат или машина напојувани со батерија (директно поврзување со пренослив пакет за напојување)

За ова упатство за користење

Под терминот „уред“ во ова упатство за користење се мисли на преносливиот пакет за напојување.

Категорија на компатибилен уред или машина

- Безжична моторна пила, безжична пила за столбови, безжична дувалка, безжичен тример за трева, безжичен тример со жица, безжична повеќефункционална глава за напојување, безжична фреза за жива ограда, безжична ножица за трева, безжична фреза за жива ограда за столбови, безжична брусилка за англи, безжична чекан-дупчалка*
* Освен за DHR280 / DHR281 / DHR282 / DHR283

Категоријата на компатибилен уред или машина подлежи на промена без најава. Погледнете го најновото упатство за користење за информации во врска со категоријата на компатибилност на алатот или машината.

⚠ ПРЕДУПРЕДУВАЊЕ: Никогаш не користете го уредов со алатите или машините категоризирани подолу. Користењето на овој уред со некомпатибилни алати или машини може да предизвика физичка повреда или дефект.

- Безжична градинарска прскалка, тример за кастрење со батериско напојување, рачна количка со батериско напојување, велосипед со мотор, безжична правосмукалка за на грб, роботски чистач, јакна со безжичен вентилатор, безжично загреана јакна

Применлива касета за батерија и полнач

Касета за батерија	BL1815N / BL1820 / BL1820B / BL1830 / BL1830B / BL1840 / BL1840B / BL1850 / BL1850B / BL1860B
Полнач	DC18RC / DC18RD / DC18RE / DC18SD / DC18SE / DC18SF / DC18SH

- Некои од касетите за батерии и полначите наведени погоре може да не се достапни зависно од регионот во кој живеете.

⚠ ПРЕДУПРЕДУВАЊЕ: Користете ги само касетите за батерии и полначите наведени погоре. Користењето какви било поинакви касети за батерии и полначи може да создаде ризик од повреда и/или пожар.

Симболи

Долунаведените ги прикажуваат симболите што може да се користат кај опремата. Пред употребата, проверете дали го разбирате нивното значење.



Прочитајте го упатството за користење.



За намалување на ризикот од повреда, држете го кабелот подалеку од пречки.



Цврсто затворете го капакот за заштита од вода или дожд.



Li-Ion

Само за земјите на ЕУ
Не фрлајте ја електричната опрема или батеријата заедно со домашниот отпад! Земајќи ги предвид европските директиви за отпадна електрична и електронска опрема и за батерии, акумулатори и отпадни батерии и акумулатори и нивното спроведување во согласност со националните закони, електричната опрема и батериите на крајот на нивниот работен век мора да се собираат одделно и да се вратат во еколошки објект за рециклирање.

БЕЗБЕДНОСНИ ПРЕДУПРЕДУВАЊА

Безбедносни предупредувања за преносливиот пакет за напојување

1. Прочитајте го упатството за употреба на алатот или машината пред да ги користите.
2. Не кревајте го ниту носете го уредот држејќи го само за кабелот. Не влечете го кабелот додека го носите или користите уредот.
3. Пред да го носите уредот, извадете ги адаптерите од алатот или машината.
4. Кога ги напуштате алатот или машината, проверете дали сте ги извадиле адаптерите од алатот или машината или отстранете го уредот од телото.
5. Внимавајте да не се сопнете на кабелот за време на работата.
6. Не користете го уредот на нестабилна површина или нестабилни високи места.
7. Не користете повеќе уреди со поврзување еден уред на друг.
8. За време на работата, држете го кабелот подалеку од пречки. Кабелот што е зафатен од пречки може да предизвика сериозна повреда.
9. Не вметнувајте ги адаптерите во полначот.
10. Не монтирајте ги адаптерите на портите за батерии од овој уред.
11. Уредот е дизајниран исклучително за употреба со батерии од 18 V. Не користете други батерии освен оние од 18 V.
12. Проверете ги уредот, каблите и ременот пред употреба. Ако се оштетени, побарајте поправка кај локалниот овластен сервисен центар на Makita.
13. Кога ќе го прикачувате кабелот на држачот за кабел, прикачувајте го бавно и безбедно.
14. Секогаш осигурувајте се дека алатот или машината се исклучени и дека адаптерите се извадени пред да се обидете да направите проверка или одржување на алатот или машината.
15. Кога го користите уредот со алат опремен со сечило, држете го кабелот подалеку од сечилото.
16. Не користете го уредот кога користите безбедносен појас.
17. Не користете го уредот додека се качувате на дрво.
18. Не користете го уредот кога носите јакна со безжичен вентилатор или безжично загреана јакна.
19. Не изложувајте го уредот на искри.
20. Кога го користите уредот без да го носите, спуштете го.
21. Не дозволувајте да влезе вода во капакот.

22. Не расклопувајте, поправајте или модификувајте го уредот.
23. Внимавајте да не го заплеткате ременот или појасот на алатот или машината.
24. При користење, внимавајте да не ги пресечете каблите со алатот или машината.

Важни безбедносни упатства за касетата за батеријата

1. Пред користење на касетата за батеријата, прочитајте ги сите упатства и ознаки за претпазливост на (1) полначот за батеријата, (2) батеријата и (3) производот што ја користи батеријата.
2. Не расклопувајте ја, ниту експериментирајте со касетата за батеријата. Тоа може да резултира со оган, прекумерна топлина или експлозија.
3. Ако оперативното времето станало прекумерно кратко, престанете веднаш со работа. Тоа може да резултира со ризик од прегревање, можни изгореници, па дури и експлозија.
4. Ако електролит навлезе во вашите очи, измијте ги со чиста вода и побарајте медицинска нега веднаш. Тоа може да резултира со губење на вашиот вид.
5. Не предизвикувајте спој на касетата за батеријата.
 - (1) Не допирајте ги контактите со никаков проводлив материјал.
 - (2) Избегнувајте да ја чувате касетата за батерија во сад со други метални предмети како што се шајки, монети и сл.
 - (3) На изложувајте ја касетата за батеријата на вода или дожд.Краткиот спој на батеријата може да предизвика голем проток на електрична енергија, прегревање, можни изгореници, па дури и пад на напојувањето.
6. Не складирајте и не користете ги алатот и касетата за батеријата на места каде што температурата може да достигне или надминува 50 °C (122 °F).
7. Не палете ја касетата за батерија дури и кога е многу оштетена или целосно потрошена. Касетата за батеријата може да експлодира ако се стави во оган.
8. Не заковувајте ја, сечете ја, фрлајте ја, испуштајте ја касетата за батерија, ниту удирајте ја од тврд предмет касетата за батеријата. Таквото однесување може да резултира со оган, прекумерна топлина или експлозија.
9. Не користете оштетена батерија.

10. **Содржаните батерии со литиумови јони се подложни на условите во Правилата за опасни предмети.**
За комерцијален транспорт на пр. од трети лица и посредници, мора да се следат посебните услови на пакувањата или ознаките. При подготовка на предметот кој треба да се испрати, консултирајте се со експерт за опасни материјали. Исто така, следете ги потенцијално подеталните национални правила. Залепете ги со леплива лента или маскирајте ги отворените контакти, а батеријата спакувајте ја, така што нема да се движи слободно во пакувањето.
11. **Кога ја фрлате во отпад касетата за батеријата, извадете ја од алатот и фрлете ја на безбедно место. Почитувајте ги локалните законски прописи што се однесуваат на фрлање во отпад на батеријата.**
12. **Користете ги батериите само со производите назначени од Makita.**
Монтирањето батерии на неусогласените производи може да резултира со пожар, прекумерна топлина, експлозија или истекување на електролитот.
13. **Доколку алатот не се користи подолг временски период, батеријата мора да се извади од алатот.**
14. **Пред и по употребата, касетата за батеријата може да прими топлина што може да предизвика изгореници или изгореници од ниска температура. Внимавајте како ракувате со жешките касети за батерии.**
15. **Не допирајте го терминалот на алатот непосредно по употребата бидејќи може да се загрее доволно за да предизвика изгореници.**
16. **Не дозволувајте деланки, прав или земја да се заглават во терминалите, отворите и жлебовите на касетата за батерија. Тоа може да резултира со слаба изведба или пад на напојувањето на алатот или касетата за батерија.**
17. **Освен ако алатката не поддржува употреба на електричните далноводи со висок напон во близина, не користете ја касетата за батерија во близина на електричните далноводи со висок напон. Тоа може да резултира со дефект или пад на напојувањето на алатот или касетата за батерија.**
18. **Држете ја батеријата подалеку од деца.**

ЧУВАЈТЕ ГО УПАТСТВОТО.

▲ВНИМАНИЕ: Користете само оригинални батерии на Makita. Користењето неоригинални батерии на Makita или батерии што се изменети може да резултира со распакување на батеријата, предизвикувајќи пожар, телесна повреда и оштетување. Тоа исто така ќе ја поништи гаранцијата на Makita за алатот и полначот на Makita.

Совети за одржување максимален работен век на батеријата

1. **Заменете ја касетата за батеријата пред целосно да се испразни. Секогаш запирајте ја работата со алатот и заменете ја касетата за батеријата кога ќе забележите дека алатот дава помала моќност.**
2. **Никогаш немојте да пополните целосно полна касета за батерија. Прекумерното полнење го скратува работниот век на батеријата.**
3. **Полнете ја касетата за батеријата на собна температура од 10°C - 40°C. Дозволете загреаната касета за батерија да се олади пред да ја ставите на полнење.**
4. **Кога не ја користите касетата за батерија, извадете ја алатот или полначот.**
5. **Полнете ја касетата за батеријата доколку не ја користите подолго време (повеќе од шест месеци).**

ОПИС НА ДЕЛОВИТЕ

► Сл.1

1	Основна плоча	2	Кутија за батерии	3	Држач за кабел	4	Џеб за адаптер
5	Копче за напојување	6	Приклучок	7	Адаптери за 36 V (18 V x 2) (опционален додаток)	8	Адаптер за 18 V (опционален додаток)
9	Ремен со нагодување на ширината	10	Ремен за појас	11	Ремен за рамо	12	Штекер

ОПИС НА ФУНКЦИИТЕ

⚠ ВНИМАНИЕ: Пред секое нагодување или проверка на уредот, секогаш проверувајте дали е исклучен и касетата за батеријата е извадена.

Монтирање или отстранување на касетата за батеријата

⚠ ВНИМАНИЕ: Секогаш исклучувајте го уредот пред да ја монтирате или отстраните касетата за батеријата.

⚠ ВНИМАНИЕ: Држете ги уредот и касетата за батеријата цврсто кога ја монтирате или вадите касетата за батеријата. Ако не ги држите цврсто уредот и касетата за батеријата, тие може да се лизнат од вашите раце и да дојде до нивно оштетување, како и до телесна повреда.

⚠ ВНИМАНИЕ: Кога ја монтирате или вадите касетата за батеријата, поставете го уредот на рамна и стабилна површина. Во спротивно, касетата за батерија може случајно да падне и да предизвика повреда.

1. Повлечете го лостот и отворете го капакот од кутијата за батерији.
2. Притиснете го копчето за блокирање и потоа блокирајте го капакот со него.

▶ **Сл.2:** 1. Копче за блокирање 2. Лост

⚠ ВНИМАНИЕ: Осигурете се дека капакот е безбедно блокиран со копчето за блокирање. Во спротивно, капакот може случајно да се затвори и да предизвика повреда.

3. Монтирајте ги батериите.
4. Подигнете го капакот за да го отпуштите копчето за блокирање, а потоа затворете го капакот и блокирајте го со лостот.

⚠ ВНИМАНИЕ: Осигурете се дека капакот е безбедно затворен и блокиран. Во спротивно, вода или дожд може да влезат во внатрешноста на кутијата за батерији и да предизвикаат струен удар или дефект.

ЗАБЕЛЕШКА: Кога го користите уредот со алат на батерији или машина од 36 V (18 V x 2), монтирајте најмалку една батерија на портата за батерији 1 или 2 и најмалку една батерија на портата за батерији 3 или 4.

НАПОМЕНА: Уредот автоматски се префрла од една на друга батерија од монтираните батерији. Уредот ја избира соодветната батерија секојпат кога алатот или машината се вклучени.

НАПОМЕНА: Кога го користите уредот со алат на батерији или машина од 18 V, монтирајте најмалку една касета за батерија на една од портите за батерији.

За вметнување на касетата за батеријата, порамнете го јазичето на касетата со жлебот во кукиштето и лизнете го во место. Вметнете ја до крај додека не се блокира во место при што ќе се слушне мало кликување. Ако можете да го видите црвениот индикатор на горната страна од копчето, тоа значи дека не е заклучена целосно во место.

▶ **Сл.3:** 1. Порта за батерији 2. Касета за батерија

За да ја извадите касетата за батеријата, повлечете ја од уредот додека го лизгате копчето на предната страна на касетата.

⚠ ВНИМАНИЕ: Секогаш монтирајте ја касетата за батерија целосно додека црвениот индикатор не се изгасне. Во спротивно, може ненадејно да испадне од уредот, предизвикувајќи ви повреда вам или на некој друг околу вас.

⚠ ВНИМАНИЕ: Немојте да ја монтирате касетата за батерија на сила. Ако касетата не може да се лизне лесно, тоа значи дека не е поставена правилно.

Укажување на преостанатиот капацитет на батеријата

Само за батерији со индикатор

▶ **Сл.4:** 1. Индикаторски ламбички 2. Копче за проверка

Притиснете го копчето за проверка на касетата за батерија за укажување на преостанатиот капацитет на батеријата. Индикаторските ламбички светнуваат неколку секунди.

Индикаторски ламбички			Преостанат капацитет
Запалено	Исклучено	Трепка	
			75% до 100%
			50% до 75%
			25% до 50%
			0% до 25%
			Наполнете ја батеријата.
			Батеријата можеби е неисправна.

НАПОМЕНА: Во зависност од условите на користење и амбиенталната температура, индикацијата може да се разликува во мала мера од реалниот капацитет.

Систем за заштита на алатот/батеријата

Алатот е опремен со систем за заштита на алатот/батеријата. Овој систем автоматски го прекинува напојувањето на моторот за да го продолжи работниот век на алатот и на батеријата. Алатот автоматски ќе се исклучи за време на работењето ако тој или батеријата се најдат под еден од следниве услови:

Заштита од преоптоварување

Кога со алатот или батеријата се работи на начин што предизвикува повлекување прекумерно висока струја, тој автоматски се исклучува без никаква индикација. Во таква ситуација, исклучете го алатот и запрете со примената што предизвикала негово преоптоварување. Потоа, повторно вклучете го алатот.

Заштита од прегревање

Кога алатот или батеријата се прегреани, алатот автоматски запира. Во овој случај, оставете ги алатот и батеријата да се оладат пред повторно да го вклучите алатот.

Заштита од прекумерно празнење

Кога капацитетот на батеријата нема да биде доволен, алатот автоматски се исклучува. Во овој случај, извадете ја батеријата од алатот и наполнете ја.

Копче за напојување и индикатор за батерија

⚠ ВНИМАНИЕ: Пред да го вклучите уредот, осигурете се дека алатот или машината се исклучени. Во спротивно, алатот или машината може ненадејно да се стартуваат и да предизвикаат повреда.

► **Сл.5:** 1. Ламбичка за главно напојување 2. Копче за напојување

За вклучување на напојувањето, притиснете го копчето за напојување. Ламбичката за главно напојување светнува зелено. За исклучување на напојувањето, задржете го копчето за напојување притиснато неколку секунди.

НАПОМЕНА: Доколку уредот или поврзаниот алат или машина се оставени 8 часа без надзор, уредот автоматски ќе се исклучи.

Доколку ламбичката за главно напојување трепка зелено, адаптерот не е поврзан со уредот или батериите се празни. Во овој случај, поврзете го адаптерот со уредот или наполнете ги батериите. Доколку ламбичката продолжи да трепка зелено, погледнете го решавањето проблеми.

Доколку ламбичката за главно напојување наизменично трепка црвено и зелено, исклучете го напојувањето, а потоа вклучете го. Доколку ламбичката за главно напојување наизменично трепка црвено и зелено по вклучување на напојувањето, побарајте го вашиот локален овластен сервисен центар на Makita за поправка.

Притиснете го копчето за напојување за да се прикаже преостанатиот капацитет на батеријата. Ламбичката на индикаторот што одговора на секоја од портите за батерија свети околу 5 секунди.

Индикаторски ламбички			Преостанат капацитет
 Запалено	 Исклучено	 Трепка	
			50% до 100%
			0% до 50%
			Наполнете ја батеријата.

НАПОМЕНА: Ламбичката на индикаторот за преостанатиот капацитет на батеријата е само за референца. Вистинскиот капацитет на батеријата може да се разликува зависно од условите на користење.

НАПОМЕНА: Доколку алатот или машината имаат ламбичка на индикаторот за преостанатиот капацитет на батеријата, не погледнувајте во ламбичките на индикаторот од алатот или машината, туку во ламбичките на индикаторот од уредот.

Користење на џебот за адаптер

⚠ ВНИМАНИЕ: Не користете го уредов со кабелот што е прицврстен со помош на кука или спојка на јамката од џебот за адаптер.

Адаптерите може да ги ставите во џебот за адаптер како што е прикажано на сликата.

► **Сл.6:** 1. Адаптер 2. Џеб за адаптер

► **Сл.7:** 1. Адаптер 2. Џеб за адаптер

СОСТАВУВАЊЕ

⚠ ВНИМАНИЕ: Пред да извршите каква било работа на уредот, секогаш проверувајте дали тој е исклучен и дали касетата за батеријата е извадена.

Склопување на уредот

1. Прицврстете ја кутијата за батерија на основната плоча како што е прикажано на сликата. Блокирајте ги лостовите на двете страни од основната плоча откако сте ја прикачиле кутијата за батерији.

► **Сл.8:** 1. Лост 2. Кутија за батерији 3. Основна плоча

▲ВНИМАНИЕ: Осигурете се дека кутијата за батерии и цврсто затегната на основната плоча и блокирана со лостовите. Во спротивно, кутијата за батерии може да падне кога го носите или користите уредот и да предизвика повреда.

2. Нагодете ја позицијата на ременот за појас. Повлечете го лостот за нагодување на висината, нагодете ја позицијата на ременот за појас со лизгање на основната плоча и потоа вратете го лостот.

- Сл.9: 1. Лост за нагодување на висината
2. Основна плоча 3. Ремен за појас

ЗАБЕЛЕШКА: Доколку лостот за нагодување на висината е лабав, затегнете ја неговата навртка. Кога ќе ја затегнувате навртката, не затегнувајте ја прекумерно. Во спротивно, лостот за нагодување на висината нема да се движи.

- Сл.10: 1. Навртка

3. Прикачете го џебот за адаптер на ременот за појас со куката и спојката на јамката како што е прикажано на сликата.

- Сл.11: 1. Џеб за адаптер

НАПОМЕНА: Џебот за адаптер може да се прикачи или на левата или на десната страна на ременот за појас.

4. Нагодете ја ширината на ременот за рамо со помош на ремен со нагодување на ширината.

- Сл.12: 1. Ремен со нагодување на ширината

5. Носете го уредот, блокирајте ја токата на ременот за појас и потоа нагодете ја должината на ременот за појас.

- Сл.13: 1. Тока

НАПОМЕНА: Може да го превиткате и прицврстите ременот со куката и спојката на јамката како што е прикажано на сликата.

- Сл.14: 1. Ремен

6. Нагодете ја должината на ременот за рамо.

- Сл.15: 1. Ремен за рамо

НАПОМЕНА: Може да го превиткате и прицврстите ременот со куката и спојката на јамката како што е прикажано на сликата.

- Сл.16: 1. Ремен

РАБОТЕЊЕ

▲ВНИМАНИЕ: Кога го носите уредот, ставете го ременот за рамо на двете рамена. Во спротивно, уредот може да падне кога го носите или користите и да предизвика повреда.

▲ВНИМАНИЕ: Кога го носите уредот, носете го на грб. Во спротивно, уредот може да падне за време на работата и да предизвика повреда.

▲ВНИМАНИЕ: Секогаш исклучувајте ги алатот или машината пред да го вклучите уредот или да го поврзете приклучокот на адаптерот или алатот/машината за напојување во штекерот на кутијата за батерии. Во спротивно, алатот или машината може ненадејно да се стартуваат и да предизвикаат повреда.

Поврзување на уредот со алатот или машината

1. Извлечете го кабелот од левата или десната страна на кутијата за батерии. Кога ќе го извлечувате кабелот, поставете го во држачите како што е прикажано на сликата.

- Сл.17: 1. Кабел 2. Држач

2. Носете го уредот.

3. Вметнете го приклучокот на адаптерот или алатот/машината за напојување во штекерот на кутијата за батерии до крај, така што ознаката со стрелка е порамнета со онаа на штекерот.

- Сл.18: 1. Приклучок 2. Штекер 3. Ознака со стрелка

ЗАБЕЛЕШКА: Кога ќе ги исклучувате приклучокот и штекерот, не држете ги каблите, туку држете ги приклучокот и штекерот. Во спротивно, каблите може да се оштетат и да предизвикаат дефект на уредот.

НАПОМЕНА: Приклучокот и штекерот се исклучуваат ако се примени одредено оптоварување.

4. Монтирајте ги адаптерите на алатот или машината на ист начин како и касетата за батеријата.

- Сл.19: 1. Адаптер

ЗАБЕЛЕШКА: За алат на батерии или машина од 18 V, користете го адаптерот за 18 V. За алат на батерии или машина од 36 V (18 V x 2), користете ги адаптерите за 36 V (18 V x 2).

За алати или машини со директно поврзување не е потребен адаптер.

ЗАБЕЛЕШКА: Доколку не може да ги инсталирате адаптерите на алатот или машината кога монтирате два адаптера, заменете го едниот адаптер со другиот и монтирајте ги.

- Сл.20: 1. Адаптер

НАПОМЕНА: Насоката на кабелот на адаптерот може да се смени во опсег од околу 180 степени.

5. Притиснете го копчето за напојување за да се вклучи напојувањето. За исклучување на напојувањето, задржете го копчето за напојување притиснато неколку секунди.

► **Сл.21:** 1. Копче за напојување

Користење на држачите за кабел

⚠ВАЖНО: Прикачете го само кабелот од кутијата за батеријата на држачите за кабел. Не прикачувајте го кабелот од адаптерите на држачите за кабел. Прикачувањето на кабелот од адаптерите може да предизвика несреќа и да дојде до повреда.

Може да го прикачите кабелот од кутијата за батерија на држачот за кабел како што е прикажано на сликата.

► **Сл.22:** 1. Држач за кабел

Исто така, може да го прикачите кабелот користејќи го само држачот за кабел на појасот за ремен како што е прикажано на сликата.

► **Сл.23:** 1. Држач за кабел

Држачите за кабел може да се прикачат или на левата или на десната страна на ременот за рамо и ременот за појас.

► **Сл.24:** 1. Држач за кабел

Користење на лентата за закачување

Опционален додаток

Лентата за закачување може да ја користите за безжичниот тример за трева или безжичен тример со жица со овој уред.

Прикачување на лентата за закачување

1. Прикачете ги куките од лентата за закачување на прстените од ременот за рамо или ременот за појас како што е прикажано на сликата. Изберете го типот лента и начинот на поврзување што се соодветни за вашата употреба.

► **Сл.25:** 1. Прстен 2. Кука

► **Сл.26:** 1. Прстен 2. Кука

► **Сл.27:** 1. Прстен 2. Кука

► **Сл.28:** 1. Прстен 2. Кука

НАПОМЕНА: Доколку алатот е од типот рачка како на велосипед, прикачете ја лентата, така што ќе помине низ внатрешниот дел од ременот за појас како што е прикажано на сликата.

► **Сл.29:** 1. Ремен за појас 2. Лента

2. Прицврстете ја куката на алатот.

► **Сл.30:** 1. Кука

Откачување на алатот

Притиснете ги лостовите на токата за да ја одблокирате токата.

► **Сл.31:** 1. Лост

НАПОМЕНА: Токата не е опремена зависно од типот на лентата.

Итно откачување

1. Притиснете ги лостовите на токата од ременот за појас за да ја одблокирате токата.

► **Сл.32:** 1. Тока 2. Лост

2. Извадете го ременот за рамо за да ги отпуштите алатот и уредот.

► **Сл.33:** 1. Ремен за рамо

ОДРЖУВАЊЕ

⚠ВАЖНО: Пред секоја проверка или одржување, секогаш проверувајте дали уредот е исклучен и касетата за батерија е извадена.

ЗАБЕЛЕШКА: За чистење, не користете нафта, бензин, разредувач, алкохол или слично. Тие средства ја вадат бојата и може да предизвикаат деформации или пукнатини.

За да се одржи БЕЗБЕДНОСТА и СИГУРНОСТА на производот, поправките, одржувањата или дотерувањата треба да се вршат во овластени сервисни или фабрички центри на Makita, секогаш со резервни делови од Makita.

РЕШАВАЊЕ ПРОБЛЕМИ

Пред да побарате поправка, прво самите извршете проверка. Ако пронајдете проблем што не е опишан во упатството, не обидувајте се да го расклопите алатот, машината или уредот. Наместо тоа, побарајте помош од овластените сервисни центри на Makita и секогаш користете делови за замена и поправка од Makita.

Состојба на аномалии	Ламбичка за главно напојување	Причина	Поправка
Алатот или машината не се стартува.	Ламбичката светнува зелено.	Адаптерите не се монтирани на алатот или машината.	Монтирајте ги адаптерите на алатот или машината. Проверете дали адаптерите се монтирани безбедно.
		Алатот, машината или каблите се прегреани.	Оладете ги алатот или машината, како и уредот.
		Алатот, машината или уредот се расипани.	Побарајте поправка од овластените сервисни центри на Makita.
	Ламбичката трепка зелено.	Приклучокот на адаптерот или алатот/машината за напојување и штекерот на кутијата за батерија не се поврзани.	Поврзете ги приклучокот и штекерот. Проверете дали приклучокот и штекерот се поврзани безбедно.
		Преостанатиот капацитет на батеријата не е доволен.	Наполнете ги батериите или заменете ги со целосно наполнети.
		Две батерии не се инсталирани на уредот при користење на уредот со алат или машина напојувани со батерии со напон поголем од 18V. Преостанатиот капацитет на батеријата од двете батерии не е доволен.	Монтирајте најмалку една батерија на портата за батерии 1 или 2 и најмалку една батерија на портата за батерии 3 или 4. Наполнете ги батериите или заменете ги со целосно наполнети.
		Потребно е да се промени батеријата на уредот.	Исклучете ги алатот или машината, а потоа повторно вклучете ги. Притиснете го копчето за напојување на уредот.
		Кабелот на уредот е прегреан.	Издадете го уредот.
	Ламбичката наизменично трепка црвено и зелено.	Уредот откри аномалија.	Исклучете го уредот, а потоа повторно вклучете го.
		Алатот, машината или уредот се расипани.	Побарајте поправка од овластените сервисни центри на Makita.
	Ламбичката не свети.	Уредот не е вклучен.	Вклучете го уредот.
		Батериите не се монтирани на уредот.	Монтирајте ги батериите на уредот.
Преостанатиот капацитет на батеријата не е доволен.		Наполнете ги батериите или заменете ги со целосно наполнети.	
Уредот е расипан.		Побарајте поправка од овластените сервисни центри на Makita.	

ОПЦИОНАЛЕН ПРИБОР

⚠ ВНИМАНИЕ: Овој прибор или додатоци се препорачуваат за користење со алатот од Makita дефиниран во упатството. Со користење друг прибор или додатоци може да се изложите на ризик од телесни повреди. Користете ги приборот и додатоците само за нивната назначена намена.

НАПОМЕНА: Некои ставки на листата може да се вклучени со алатот како стандарден прибор. Тие може да се разликуваат од држава до држава.

Ако ви треба помош за повеќе детали за приборот, прашајте во локалниот сервисен центар на Makita.

- Оригинална батерија и полнач на Makita
- Адаптери за 36 V (18 V x 2)
- Адаптер за 18 V

ТЕХНИЧКИ ПОДАЦИ

Намена

Преносиво напајање омогућава да се батерије и алат или машина раздвоје, чиме се омогућава дужи рад заменом инсталираних батерија.

Овај уређај може да се користи са следећим алатима или машинама.

- Алат или машина са напајањем на батерије од 18 V
- Алат или машина са напајањем на батерије од 36 V (18 V x 2)
- Алат или машина са напајањем на батерије (директан прикључак на преносиво напајање)

О овом упутству за употребу

Термин „уређај“ у овом упутству за употребу се односи на преносиво напајање.

Компатибилна категорија алата или машина

- Бежична ланчана тестера, бежична телескопска тестера, бежична дувалица, бежични тример за траву, бежични тример са струном, бежична вишененаменска погонска глава, бежични тример за живу ограду, бежичне маказе за траву, бежични телескопски тример за живу ограду, бежична угаона брусница, бежична ударна бушилица*
* Осим за DHR280 / DHR281 / DHR282 / DHR283

Компатибилна категорија алата или машина је подложна променама без претходног обавештења. Погледајте најновија упутства за употребу да бисте видели информације о компатибилној категорији алата или машине.

▲УПОЗОРЕЊЕ: Никада не користите овај уређај са алатима или машинама из категорије наведене у наставку. Коришћење овог уређаја са некомпатибилним алатом или машинама може да изазове личне повреде или квар.

- Бежична баштенска прскалица, резаће маказе са напајањем на батерије, зидарска колица са напајањем на батерије, бицикл са мотором, бежични усисивач који се може носити на леђима, роботи чистачи, јакна са бежичним вентилаторима, јакна са бежичним грејачима

Применљив уложак батерије и пуњач

Уложак батерије	BL1815N / BL1820 / BL1820B / BL1830 / BL1830B / BL1840 / BL1840B / BL1850 / BL1850B / BL1860B
Пуњач	DC18RC / DC18RD / DC18RE / DC18SD / DC18SE / DC18SF / DC18SH

- Неки горенаведени улошци батерија и пуњачи можда неће бити доступни у зависности од места становања.

▲УПОЗОРЕЊЕ: Користите само горенаведене улошке батерије и пуњаче. Коришћење других уложака батерије и пуњача може узроковати повреде и/или пожар.

Симболи

У наставку су приказани симболи који се односе на опрему. Пре употребе се обавезно упознајте са њиховим значењем.



Прочитајте упутство за употребу.



Да би се смањио ризик од повреде, држите кабл даље од препрека.



Чврсто затворите поклопац због заштите од продирања воде или кише у унутрашњост.



Li-ion

Само за земље ЕУ
Немојте да одлажете електричну опрему или батерију заједно са отпадом из домаћинства! У складу са европским директивама о електричном и електронском отпаду, батеријама и акумулаторима и истрошеним батеријама и акумулаторима и применом ових директива у складу са државним законима, електричну опрему, батерије и њихова паковања на крају радног века неопходно је одвојено прикупити и вратити у еколошки прихватљиво постројење за рециклажу.

БЕЗБЕДНОСНА УПОЗОРЕЊА

Безбедносна упозорења за преносиво напајање

1. **Обавезно прочитајте упутства за употребу алата или машине пре употребе.**

2. Не подижите и не носите овај уређај држећи га само за кабл. Не повлачите кабл док носите или користите овај уређај.
 3. Пре ношења уређаја, уклоните адаптере из алата или машине.
 4. Када остављате алат или машину, обавезно уклоните адаптере из алата или машине или скините уређај са тела.
 5. Обратите пажњу да се не саплетете на кабл током рада.
 6. Не користите уређај на нестабилним површинама или нестабилним узвишењима.
 7. Не користите више уређаја повезивањем једног уређаја са другим.
 8. Током рада, држите кабл даље од препрека. Кабл који се закачи за препреке може да изазове озбиљне повреде.
 9. Не убацујте адаптере у пуњач.
 10. Не монтирајте адаптере у прикључке за батерије на овом уређају.
 11. Уређај је предвиђен за коришћење искључиво са батеријама од 18 V. Користите само батерије од 18 V и ниједне друге.
 12. Проверите уређај, каблове и појас пре коришћења. Ако су оштећени, обратите се локалном овлашћеном сервису компаније Makita за поправку.
 13. Када постављате кабл у држач кабла, прикачите га полако и чврсто.
 14. Увек се уверите да су алат или машина искључени и да су адаптери уклоњени пре него што покушате да обавите преглед или одржавање алата или машине.
 15. Када користите овај уређај са алатом који има оштрицу, обавезно држите кабл даље од оштрице.
 16. Не користите овај уређај када користите безбедносни ремен.
 17. Не користите овај уређај док се пењете на дрво.
 18. Не користите овај уређај када користите јакну са бежичним вентилаторима или јакну са бежичним грејачима.
 19. Не излажете уређај варницама.
 20. Када користите уређај без ношења, обавезно га положите на земљу.
 21. Не дозволите да вода уђе испод поклопца.
 22. Немојте да расклапате, поправљате или модификујете уређај.
 23. Водите рачуна да се појас или каиш не уплете са алатом или машином.
 24. Када користите уређај, обратите пажњу да не исечете каблове алатом или машином.
3. Ако се време рада знатно скратило, одмах престаните са коришћењем. То може да доведе до ризика од прегревања, могућих опекотина, па чак и експлозије.
 4. Ако електролит доспе у очи, исперите их чистом водом и одмах затражите помоћ лекара. То може да доведе до губитка вида.
 5. Немојте да изазивате кратак спој улошка батерије:
 - (1) Немојте додиривати прикључке било којим проводним материјалом.
 - (2) Избегавајте складиштење улошка батерије у кутији са другим металним предметима као што ексери, новчићи итд.
 - (3) Немојте да излажете уложак батерије води или киши.
 Кратак спој батерије може да доведе до великог протока струје, прегревања, могућих опекотина, па чак и прегоривања.
 6. Немојте да складиштите и користите алат и уложак батерије на местима где температура може да достигне или премаше 50 °C (122 °F).
 7. Немојте да палите уложак батерије чак ни када је озбиљно оштећен или потпуно похабан. Уложак батерије може да експлодира у ватри.
 8. Немојте да закивате, сечете, ломите, бацате или испуштате уложак батерије, или да њиме ударате по чврстој површини. На тај начин можете да изазовете пожар, прекомерно загревање или експлозију.
 9. Немојте да користите оштећену батерију.
 10. Садржане литијум-јонске батерије подлежу Закону о превозу опасних материја. Приликом комерцијалног превоза, нпр. од стране трећих лица и превозника, мора се обратити посебна пажња на специјалне захтеве паковања и обележавања. Приликом припреме материјала за превоз, потребно је саветовати се са стручњаком за опасне материје. Такође обратите пажњу на евентуалне даље националне прописе. Омотајте траком или прекријте отворене контакте и запакујте батерију тако да се не може померати унутар паковања.
 11. Када одлажете уложак батерије на отпад, извадите га из алата и одложите на безбедно место. Придржавајте се локалних прописа у вези са одлагањем батерије.
 12. Батерије користите само са производима које је навела компанија Makita. Постављање батерије на производе који нису усаглашени може да доведе до пожара, прекомерне топлоте, експлозије или цурења електролита.
 13. Ако се алат не користи током дужег периода, батерија мора да се извади из алата.
 14. Током и након коришћења, уложак батерије може да акумулира толико топлоте да то може довести до опекотина, уобичајених и нискотемпературних. Пажљиво рукујте врућим улошцима батерије.

Важна безбедносна упутства која се односе на уложак батерије

1. Пре употребе улошка батерије, прочитајте сва упутства и безбедносне ознаке на (1) пуњачу батерије, (2) батерији и (3) производу који користи батерију.
2. Не растављајте и не модификујте уложак батерије. Тиме можете да изазовете пожар, прекомерно загревање или експлозију.

15. Не додирујте контакте алата одмах након коришћења јер су можда толико врући да могу да изазову опекотине.
16. Водите рачуна да се струготина, прашина или земља не заглаве у контактима, рупицама и жлебовима улошка батерије. У супротном може доћи до лошег учинка или прегоривања алата или улошка батерије.
17. Осим ако алат то не подржава, немојте да користите уложак батерије близу високонапонских разводних линија електричне струје. У супротном може доћи до квара или прегоривања алата или улошка батерије.
18. Држите батерију ван домаћаја деце.

САЧУВАЈТЕ ОВО УПУТСТВО.

⚠ ПАЖЊА: Користите само оригиналне Makita батерије. Коришћење Makita батерија које нису оригиналне или батерија које су измењене може да доведе до пуцања батерије, које може да изазове пожар, телесне повреде или штету. То ће такође поништити гаранцију компаније Makita за Makita алат и пуњач.

Савети за максимално трајање батерије

1. Напуните уложак батерије пре него што се потпуно испразни. Сваки пут прекините рад са алатом и напуните уложак батерије када приметите да је снага алата слабија.
2. Никада немојте да поново пуните потпуно напуњени уложак батерије. Препуњавање скраћује радни век батерије.
3. Пуните уложак батерије на собној температури између 10°C и 40°C (између 50°F и 104°F). Сачекајте да се врући уложак батерије охлади пре пуњења.
4. Када не користите уложак батерије, извадите га из алата или пуњача.
5. Напуните уложак батерије ако га нећете користити дуже време (више од шест месеци).

ОПИС ДЕЛОВА

► Слика1

1	Основна плоча	2	Кутија за батерију	3	Држач кабла	4	Цеп за адаптер
5	Дугме за укључивање	6	Утикач	7	Адаптери за 36 V (18 V x 2) (опциони додатни прибор)	8	Адаптер за 18 V (опциони додатни прибор)
9	Каиш са подешавањем ширине	10	Каиш	11	Појас за рамена	12	Утичница

ОПИС НАЧИНА ФУНКЦИОНИСАЊА

⚠ ПАЖЊА: Пре подешавања или провере функција алата, увек проверите да ли сте искључили уређај и уклонили уложак батерије.

Постављање и уклањање улошка батерије

⚠ ПАЖЊА: Увек искључите уређај пре него што поставите или уклоните уложак батерије.

⚠ ПАЖЊА: Држите чврсто уређај и уложак батерије када постављате или уклањате уложак батерије. Ако уређај и уложак батерије не држите чврсто, могу вам исклизнути из руку, оштетити се при паду и повредити вас.

⚠ ПАЖЊА: Када постављате или уклањате уложак батерије, поставите уређај на равну и стабилну површину. У супротном, уложак батерије може случајно да падне и изазове повреду.

1. Повуците полуку и отворите поклопац кутије за батерију.
2. Гурните дугме за закључавање, а затим закључајте поклопац помоћу дугмета за закључавање.

► **Слика2:** 1. Дугме за закључавање 2. Полукуга

▲ПАЖЊА: Уверите се да је поклопац чврсто закључан помоћу дугмета за закључавање. У супротном, поклопац може случајно да падне и изазове повреду.

3. Поставите улошке батерије.
4. Подигните поклопац да бисте отпустили дугме за закључавање, а затим затворите поклопац и закључајте га помоћу полуге.

▲ПАЖЊА: Уверите се да је поклопац чврсто затворен и закључан. У супротном, вода или киша могу да уђу унутар кутије за батерије и изазову струјни удар или квар.

ОБАВЕШТЕЊЕ: Када користите овај уређај са алатом или машином који се напајају на батерије од 36 V (18 V x 2), поставите најмање једну батерију у прикључак батерије 1 или 2 и најмање једну батерију у прикључак батерије 3 или 4.

НАПОМЕНА: Овај уређај аутоматски прелази са коришћења једне на коришћење друге батерије међу постављеним батеријама. Уређај бира одговарајућу батерију сваки пут када се алат или машина укључи.

НАПОМЕНА: Када користите овај уређај са алатом или машином који се напајају на батерију од 18 V, поставите најмање један уложак батерије у један од прикључака батерије.

Да бисте поставили уложак батерије, поравнајте језичак на њему са жлебом на кућишту и гурните га на место. Гурните га до краја тако да легне на своје место и чује се тихо шкљоцање. Ако можете да уочите црвени индикатор на горњој страни дугмета, то значи да уложак батерије није потпуно закључан.

► **Слика3:** 1. Прикључак батерије 2. Уложак батерије

Да бисте уклонили уложак батерије, извучите из уређаја док клизањем померате дугме на предњој страни улошка.

▲ПАЖЊА: Увек до краја гурните уложак батерије тако да се црвени индикатор не види. У супротном, може случајно да испадне из уређаја и повреди вас или особу у вашој близини.

▲ПАЖЊА: Немојте на силу да постављате уложак батерије. Ако уложак не можете лако да гурнете, то значи да га не постављате исправно.

Приказ преосталог капацитета батерије

Само за улошке батерије са индикатором

► **Слика4:** 1. Индикаторске лампиче 2. Дугме за проверу

Притисните дугме за проверу на улошку батерије да бисте приказали преостали капацитет батерије. Индикаторске лампиче ће се укључити на неколико секунди.

Индикаторске лампиче			Преостали капацитет
Светли	Искључено	Трепће	
			Од 75% до 100%
			Од 50% до 75%
			Од 25% до 50%
			Од 0% до 25%
			Напуните батерију.
			Могуће је да је батерија постала неисправна.

НАПОМЕНА: У зависности од услова коришћења и температуре околине, приказани капацитет може донекле да се разликује од стварног.

Систем за заштиту алата/батерије

Алат је опремљен системом за заштиту алата/ батерије. Овај систем аутоматски прекида напајање мотора како би продужио век трајања алата и батерије. Алат ће се аутоматски зауставити током рада ако алат или батерија уђу у једно од следећих стања:

Заштита од преоптерећења

Када се алатом или батеријом рукује тако да вуче превелику струју, алат аутоматски престаје са радом без упозорења. У овој ситуацији, искључите алат и престаните са употребом која је довела до преоптерећења алата. Затим укључите алат да бисте га поново покренули.

Заштита од прегревања

Када се алат или батерија прегреју, алат аутоматски престаје да ради. У овом случају, пустите да се алат и батерија охладе пре поновног укључивања алата.

Заштита од превеликог пражњења

Када капацитет батерије није довољан, алат аутоматски престаје с радом. У том случају, уклоните батерију из алата и напуните је.

Дугме за укључивање и индикатор батерије

ПАЖЊА: Уверите се да су алат или машина искључени пре укључивања уређаја. У супротном, алат или машина могу изненада да се укључе и изазову повреду.

► **Слика5:** 1. Лампица главног напајања 2. Дугме за укључивање

Да бисте укључили напајање, притисните дугме за укључивање. Лампица главног напајања светли зеленом бојом. Да бисте искључили напајање, притисните дугме за укључивање неколико секунди.

НАПОМЕНА: Ако оставите уређај и прикључени алат или машину без надзора на 8 сати, уређај се аутоматски искључује.

Ако лампица главног напајања трепери зеленом бојом, адаптер није прикључен на уређај или су батерије празне. У том случају, прикључите адаптер на уређај или напуните батерије. Ако лампица настави да трепери зеленом бојом, погледајте одељак за решавање проблема.

Ако лампица главног напајања трепери наизменично црвеном и зеленом бојом, искључите напајање и затим га укључите. Ако лампица главног напајања настави да трепери наизменично црвеном и зеленом бојом након укључивања напајања, обратите се локалном овлашћеном сервису компаније Makita за поправку.

Притисните дугме за укључивање да бисте видели преостали капацитет батерије. Лампица индикатора која одговара сваком прикључку батерије укључује се на око 5 секунди.

Индикаторске лампице			Преостали капацитет
 Светли	 Искључено	 Трепће	
			Од 50% до 100%
			Од 0% до 50%
			Напуните батерију.

НАПОМЕНА: Лампица индикатора за преостали капацитет батерије служи само као референца. Стварни капацитет батерије може да се разликује у зависности од услова коришћења.

НАПОМЕНА: Ако алат или машина имају лампицу индикатора за преостали капацитет батерије, не узимајте у обзир лампице индикатора алата или машине, већ лампице индикатора овог уређаја.

Коришћење џепа за адаптер

ПАЖЊА: Не користите овај уређај са каблом који је фиксиран причвршћивачем са чичак-траком на џепу за адаптер.

Можете да поставите адаптере у џеп за адаптер као што је приказано на слици.

► **Слика6:** 1. Адаптер 2. Џеп за адаптер

► **Слика7:** 1. Адаптер 2. Џеп за адаптер

СКЛАПАЊЕ

ПАЖЊА: Увек проверите да ли је уређај искључен и да ли је уложак батерије извађен пре обављања неког рада на уређају.

Склапање уређаја

1. Закачите кутију за батерију на основну плочу као што је приказано на слици. Обавезно закључајте полуке са обе стране основне плоче након качења кутије за батерије.

► **Слика8:** 1. Полука 2. Кутија за батерију 3. Основна плоча

ПАЖЊА: Уверите се да је кутија за батерије добро причвршћена за основну плочу и фиксирана помоћу полука. У супротном, кутија за батерије може да падне када носите или користите уређај и изазову повреду.

2. Подесите положај каиша. Повуците нагоре полуку за подешавање висине, затим подесите положај каиша превлачењем основне плоче, а затим вратите полуку.

► **Слика9:** 1. Полука за подешавање висине 2. Основна плоча 3. Каиш

ОБАВЕШТЕЊЕ: Ако је полука за подешавање висине лабава, затегните навртку полуке за подешавање висине. Када затежете навртку, не затежите је превише. У супротном, полука за подешавање висине се неће померати.

► **Слика10:** 1. Навртка

3. Прикачите џеп за адаптер на каиш помоћу причвршћивача са чичак-траком, као што је приказано на слици.

► **Слика11:** 1. Џеп за адаптер

НАПОМЕНА: Џеп за адаптер може да се прикачи са леве или десне стране каиша.

4. Подесите ширину појаса за рамена користећи каиш са подешавањем ширине.

► **Слика12:** 1. Каиш са подешавањем ширине

5. Поставите уређај на себе, затим закључајте копчу каиша и подесите дужину каиша.

► **Слика13:** 1. Копча

НАПОМЕНА: Можете да савијете и причврстите каиш помоћу причвршћивача са чичак-траком, као што је приказано на слици.

► **Слика14:** 1. Каиш

6. Подесите дужину појаса за рамена.

► **Слика15:** 1. Појас за рамена

НАПОМЕНА: Можете да савијете и причврстите каиш помоћу причвршћивача са чичак-траком, као што је приказано на слици.

► **Слика16:** 1. Каиш

РАД

▲ПАЖЊА: Када носите уређај, обавезно поставите појас за рамена преко оба рамена. У супротном, уређај може да падне када га носите или користите и изазове повреду.

▲ПАЖЊА: Када носите уређај, обавезно носите уређај на леђима. У супротном, уређај може да падне током рада и изазове повреду.

▲ПАЖЊА: Увек искључите алат или машину пре укључивања уређаја, односно прикључивања утикача адаптера или напајања алата/машине у утичницу кутије за батерију. У супротном, алат или машина могу изненада да се укључе и изазову повреду.

Повезивање уређаја са алатом или машином

1. Извуците кабл са леве или десне стране кутије за батерију. Када извучите кабл, обавезно поставите кабл у држаче, као што је приказано на слици.

► **Слика17:** 1. Кабл 2. Држач

2. Поставите уређај на себе.

3. Уметните утикач адаптера или прикључите алат/машину у утичницу на кутији за батерију до краја тако да се ознака стрелице на утикачу поравна са стрелицом на утичници.

► **Слика18:** 1. Утикач 2. Утичница 3. Ознака стрелице

ОБАВЕШТЕЊЕ: Када искључујете утикач из утичнице, не држите каблове, већ држите утикач и утичницу. У супротном, каблови могу да се оштете и изазову квар уређаја.

НАПОМЕНА: Утикач и утичница се искључују ако се примени одређено оптерећење.

4. Монтирајте адаптере у уређај или машину на исти начин као уложак батерије.

► **Слика19:** 1. Адаптер

ОБАВЕШТЕЊЕ: За алат или машину са напајањем на батерије од 18 V, користите адаптер за 18 V. За алат или машину са напајањем на батерије од 36 V (18 V x 2) користите адаптере за 36 V (18 V x 2).

За алат или машину са директним прикључивање није потребан адаптер.

ОБАВЕШТЕЊЕ: Ако не можете да монтирате адаптере на алат или машину када монтирате два адаптера, замените један адаптер другим и монтирајте их.

► **Слика20:** 1. Адаптер

НАПОМЕНА: Смер кабла адаптера може да се промену у опсегу од око 180 степени.

5. Притисните дугме за укључивање да бисте укључили напајање. Да бисте искључили напајање, притисните дугме за укључивање неколико секунди.

► **Слика21:** 1. Дугме за укључивање

Коришћење држача кабла

▲ПАЖЊА: Прикачите само кабл кутије за батерију на држач кабла. Не качите кабл адаптера на држач кабла. Качење кабла адаптера може да изазове несрећу и телсне повреду.

Можете да прикачите кабл кутије за батерију на држаче кабла као што је приказано на слици.

► **Слика22:** 1. Држач кабла

Можете да прикачите кабл и користећи само један држач кабла на каишу као што је приказано на слици.

► **Слика23:** 1. Држач кабла

Држачи кабла могу да се прикаче са леве или десне стране појаса за рамена и каиша.

► **Слика24:** 1. Држач кабла

Употреба viseће траке

Опциони додатни прибор

Можете да користите viseћу траку за бежични тример за траву или бежични тример са струном са овим уређајем.

Постављање viseће траке

1. Закачите куке viseће траке за прстеневе појаса за рамена или каиша као што је приказано на слици. Изаберите тип траке и начин повезивања који одговара вашој употреби.

► **Слика25:** 1. Прстен 2. Кука

► **Слика26:** 1. Прстен 2. Кука

► **Слика27:** 1. Прстен 2. Кука

► **Слика28:** 1. Прстен 2. Кука

НАПОМЕНА: Ако алат има ручке налик на бицикл, прикачите траку тако да она пролази са унутрашње стране каиша, као што је приказано на слици.

► **Слика29:** 1. Каиш 2. Трака

2. Прикачите куку за алат.

► **Слика30:** 1. Кука

Откачивање алата

Гурните полуге на копчи да бисте откључали копчу.

► **Слика31:** 1. Полуга

НАПОМЕНА: Копча се не доставља, у зависности од типа траке.

Откачивање у хитном случају

1. Гурните полуге на копчи каиша да бисте откључали копчу.

► **Слика32:** 1. Копча 2. Полуга

2. Скините појас за рамена да бисте ослободили алат и уређај.

► **Слика33:** 1. Појас за рамена

ОДРЖАВАЊЕ

⚠ ПАЖЊА: Пре него што почнете са прегледом или одржавањем, уверите се да је уређај искључен и да је уложак батерије уклоњен.

ОБАВЕШТЕЊЕ: Никад немојте да користите нафту, бензин, разређивач, алкохол и слична средства. Може доћи до губитка боје, деформације или оштећења.

БЕЗБЕДАН и ПОУЗДАН рад алата гарантујемо само ако поправке, свако друго одржавање или подешавање, препустите овлашћеном сервису компаније Makita или фабричком сервису, уз употребу оригиналних резервних делова компаније Makita.

РЕШАВАЊЕ ПРОБЛЕМА

Пре него што затражите поправку, најпре сами извршите преглед. Ако наиђете на проблем који није објашњен у овом упутству, не покушавајте да расклопите алат, машину или уређај. Уместо тога тражите поправку од овлашћених сервисних центара Makita и увек користите оригиналне Makita резервне делове приликом поправки.

Неисправно стање	Лампица главног напајања	Узрок	отклањање квара
Алат или машина се не покрећу.	Лампица светли зелено.	Адаптери нису монтирани на алат или машину.	Монтирајте адаптере на алат или машину. Уверите се да су адаптери чврсто монтирани.
		Алат или машина или каблови адаптера су прегрејани.	Охладите алат или машину и уређај.
		Алат или машина или уређај су поковарени.	Обратите се овлашћеном сервисном центру компаније Makita ради поправки.
	Лампица трепери зелено.	Утикач адаптера или напајање алата/машине и утичница на кутији за батерију нису повезани.	Прикључите утикач и утичницу. Уверите се да су утикач и утичница чврсто повезани.
			Преостали капацитет батерије није довољан.
		Две батерије нису постављене у уређај када се он користи са алатом или машином са напајањем на батерије већим од 18 V. Преостали капацитет две батерије није довољан.	Монтирајте најмање једну батерију у прикључак батерије 1 или 2 и најмање једну батерију у прикључак батерије 3 или 4. Напуните батерије или их замените напуњеним батеријама.
		Уређај мора да промени батерију.	Искључите алат или машину и поново их укључите. Притисните дугме за укључивање уређаја.
		Кабл уређаја је прегрејан.	Охладите уређај.
	Лампица трепери наизменично црвеном и зеленом бојом.	Уређај је открио неправилност.	Искључите уређај и поново га укључите.
		Алат или машина или уређај су поковарени.	Обратите се овлашћеном сервисном центру компаније Makita ради поправки.
	Лампица се не укључује.	Уређај није укључен.	Укључите уређај.
		Батерије нису монтиране у уређај.	Монтирајте батерије у уређај.
Преостали капацитет батерије није довољан.		Напуните батерије или их замените напуњеним батеријама.	
Уређај је поковарен.		Обратите се овлашћеном сервисном центру компаније Makita ради поправки.	

ОПЦИОНИ ПРИБОР

▲ ПАЖЊА: Ова опрема и прибор су предвиђени за употребу са алатом Makita описаним у овом упутству за употребу. Употреба друге опреме и прибора може да доведе до повреда. Користите делове прибора или опрему искључиво за предвиђену намену.

НАПОМЕНА: Поједине ставке на листи могу бити укључене у садржај паковања алата као стандардна опрема. Оне се могу разликовати од земље до земље.

Да бисте добили више детаља у вези са овим прибором, обратите се локалном сервисном центру компаније Makita.

- Makita оригинална батерија и пуњач
- Адаптери за 36 V (18 V x 2)
- Адаптер за 18 V

SPECIFICAȚII

Destinația de utilizare

Blocul de alimentare portabil face posibilă separarea acumulatorilor de unealtă sau mașină, ceea ce o face potrivită pentru lucru îndelungat, prin comutarea acumulatorilor montați.

Această unitate poate fi utilizată cu următoarele unelte sau mașini.

- Unealtă sau mașină electrică cu acumulator de 18 V
- Unealtă sau mașină electrică cu acumulator de 36 V (18 V x 2)
- Unealtă sau mașină electrică cu acumulator (conexiune directă cu blocul de alimentare portabil)

Despre acest manual de instrucțiuni

Termenul „unitate” din acest manual de instrucțiuni se referă la blocul de alimentare portabil.

Categoria compatibilă de unelte sau mașini

- Ferăstrău cu lanț cu acumulator, motoferăstrău fără fir, suflantă fără fir, motocosoitoare pentru iarbă fără cablu, motocoasă cu acumulator, cap cu motor universal fără cablu, mașină de tuns gardul viu fără cablu, foarfecă de iarbă fără cablu, mașină de tuns gardul viu înalt cu acumulator, polizor unghiular cu acumulator, ciocan rotopercutor cu acumulator*

* Cu excepția DHR280 / DHR281 / DHR282 / DHR283

Categoria compatibilă de unelte sau mașini poate fi modificată fără notificare. Consultați cel mai recent manual de instrucțiuni pentru informații privind categoria compatibilă de unelte sau mașini.

⚠️ AVERTIZARE: Nu utilizați niciodată această unitate cu uneltele sau mașinile menționate mai jos. Utilizarea acestei unități cu unelte sau mașini incompatibile poate conduce la vătămări corporale sau la funcționarea necorespunzătoare.

- Stropitoare de grădină cu acumulator, foarfecă de grădină cu acumulator, roabă cu motor, bicicletă cu motor auxiliar, aspirator fără cablu de tip rucsac, aspirator robot, geacă cu ventilator fără cablu, geacă încălzită fără cablu

Cartușul acumulatorului și încărcătorul aplicabile

Cartușul acumulatorului	BL1815N / BL1820 / BL1820B / BL1830 / BL1830B / BL1840 / BL1840B / BL1850 / BL1850B / BL1860B
Încărcător	DC18RC / DC18RD / DC18RE / DC18SD / DC18SE / DC18SF / DC18SH

- Este posibil ca unele cartușe ale acumulatorilor și încărcătoare menționate mai sus să nu fie disponibile în funcție de regiunea dvs. de reședință.

⚠️ AVERTIZARE: Utilizați numai cartușele de acumulator și încărcătoarele enumerate mai sus. Utilizarea oricărui altor cartușe de acumulator și încărcătoare poate duce la rănire și/sau incendiu.

Simboluri

Mai jos sunt prezentate simbolurile care pot fi utilizate pentru echipament. Asigurați-vă că înțelegeți sensul acestora înainte de utilizare.



Citiți manualul de utilizare.



Pentru a reduce riscul producerii de accidente, țineți cablul de alimentare departe de obstacole.



Închideți bine capacul pentru a împiedica apa sau ploaia să pătrundă în interior.



Li-ion

Doar pentru țările din cadrul UE
Nu aruncați aparatele electrice sau acumulatorii în gunoii menajer! În conformitate cu Directiva europeană privind deșeurile de echipamente electrice și electronice, bateriile și acumulatorii, precum și bateriile și acumulatorii reziduale și implementarea acestora conform legislației naționale, echipamentele electrice și bateriile și acumulatorii care au ajuns la sfârșitul duratei de viață trebuie colectate separat și reciclate corespunzător în vederea protejării mediului.

AVERTIZĂRI DE SIGURANȚĂ

Avertizări de siguranță pentru blocul de alimentare portabil

1. Citiți manualul de instrucțiuni al uneltei sau al mașinii înainte de utilizare.

2. Nu ridicăți sau transportați unitatea ținând doar de cablu. Nu trageți de cablu atunci când folosiți unitatea sau o țineți în spate.
 3. Înainte de a pune unitatea în spate, scoateți adaptoarele din unealta sau mașină.
 4. Atunci când nu utilizați unealta sau mașina, scoateți adaptoarele din aceasta sau dați jos unitatea din spate.
 5. Aveți grijă să nu vă împiedicați de cablu în timpul funcționării.
 6. Nu utilizați această unitate pe o suprafață instabilă sau în locuri înalte instabile.
 7. Nu utilizați mai multe unități conectându-le între ele.
 8. În timpul funcționării, țineți cablul departe de obstacole. Cablul s-ar putea prinde în acestea, ceea ce ar putea conduce la accidentări grave.
 9. Nu introduceți adaptoarele în încărcător.
 10. Nu conectați adaptoarele la porturile pentru acumulator ale acestei unități.
 11. Această unitate este proiectată să funcționeze numai cu acumulatori de 18 V. Folosiți numai acumulatori de 18 V.
 12. Inspectați unitatea, cablurile și centura înainte de utilizare. Dacă acestea sunt deteriorate, adresați-vă centrului local de service autorizat Makita pentru reparații.
 13. Atunci când prindeți cablul în suport, asigurați-vă că îl prindeți lent și ferm.
 14. Asigurați-vă întotdeauna că unealta sau mașina este oprită și că adaptoarele sunt scoase înainte de a încerca să efectuați inspecția sau întreținerea unelei sau a mașinii.
 15. Atunci când folosiți această unitate cu o unealtă echipată cu o lamă, aveți grijă să țineți cablul departe de lamă.
 16. Nu utilizați această unitate atunci când folosiți un ham de siguranță.
 17. Nu utilizați această unitate atunci când vă cățărați în copaci.
 18. Nu utilizați această unitate atunci când purtați o geacă cu ventilator fără cablu sau o geacă încălzită fără cablu.
 19. Nu expuneți această unitate la scântei.
 20. Atunci când utilizați această unitate fără să o țineți în spate, așezați-o pe sol.
 21. Aveți grijă să nu se infiltreze apă în capac.
 22. Nu dezasamblați, reparați sau modificați unitatea.
 23. Aveți grijă să nu agățați centura sau cureaua de unealtă sau de mașină.
 24. Atunci când utilizați unitatea, aveți grijă să nu tăiați cablurile cu unealta sau mașina.
2. Nu dezasamblați și nu interveniți asupra cartușului acumulatorului. Acest lucru poate cauza incendii, căldură excesivă sau explozii.
 3. Dacă timpul de funcționare s-a redus excesiv, întrerupeți imediat funcționarea. Aceasta poate prezenta risc de supraîncălzire, posibile arsuri și chiar explozie.
 4. Dacă electrolitul pătrunde în ochi, clătiți bine ochii cu apă curată și consultați imediat un medic. Există risc de orbire.
 5. Nu scurtcircuitați cartușul acumulatorului:
 - (1) Nu atingeți bornele cu niciun material conductor.
 - (2) Evitați depozitarea cartușului acumulatorului la un loc cu alte obiecte metalice cum ar fi cuie, monede etc.
 - (3) Nu expuneți cartușul acumulatorului la apă sau ploaie.

Un scurtcircuit al acumulatorului poate provoca un flux puternic de curent electric, supraîncălzire, posibile arsuri și chiar defectarea mașinii.
 6. Nu depozitați și nu utilizați mașina și cartușul acumulatorului în locuri în care temperatura poate atinge sau depăși 50 °C (122 °F).
 7. Nu incinerati cartușul acumulatorului chiar dacă acesta este grav deteriorat sau complet uzat. Cartușul acumulatorului poate exploda în foc.
 8. Nu introduceți cuie în cartușul acumulatorului, nu îl tăiați, striviți, aruncați sau scăpați și nu îl loviți cu un obiect dur. Astfel de acțiuni pot provoca incendii, căldură excesivă sau explozii.
 9. Nu utilizați un acumulator deteriorat.
 10. Acumulatorii Li-Ion încorporați se supun cerințelor Legislației privind substanțele periculoase.

Pentru transporturi comerciale, efectuate de exemplu de către părți terțe, expeditori, trebuie respectate cerințele speciale de ambalare și etichetare.

Pentru pregătirea articolului care urmează să fie expedit, este necesară consultarea unui expert în materiale periculoase. Vă rugăm să respectați, de asemenea, reglementările naționale, care pot fi mai detaliate.

Izolați sau acoperiți contactele deschise și împachetați acumulatorul în așa fel încât să nu se poată mișca în ambalaj.
 11. Atunci când eliminați la deșeurile cartușul acumulatorului, scoateți-l din mașină și eliminați-l într-un loc sigur. Respectați normele naționale privind eliminarea la deșeurile a acumulatorului.
 12. Utilizați acumulatorul numai cu produsele specificate de Makita. Instalarea acumulatorilor în produse neconforme poate cauza incendii, căldură excesivă, explozii sau scurgeri de electrolit.
 13. Dacă mașina nu este utilizată o perioadă lungă de timp, acumulatorul trebuie scos din acesta.
 14. În timpul utilizării și după aceea, cartușul acumulatorului se poate încălzi, ceea ce poate cauza arsuri sau arsuri la temperaturi scăzute. Fiți atenți la manipularea cartușelor de acumulator atunci când sunt fierbinți.

Instrucțiuni importante privind siguranța pentru cartușul acumulatorului

1. Înainte de a folosi cartușul acumulatorului, citiți toate instrucțiunile și atenționările de pe (1) încărcătorul acumulatorului, (2) acumulator și (3) produsul care folosește acumulatorul.

15. Nu atingeți borna mașinii imediat după utilizare, întrucât se poate încălzi foarte tare și poate provoca arsuri.
16. Nu lăsați să pătrundă așchii, praf sau pământ în borne, în orificii și în canelurile cartușului acumulatorului. Acest lucru poate duce la o performanță slabă sau poate cauza defectarea mașinii sau a cartușului acumulatorului.
17. Nu utilizați cartușul acumulatorului în apropierea liniilor electrice de înaltă tensiune, cu excepția cazului în care mașina suportă utilizarea în apropierea liniilor electrice de înaltă tensiune. Acest lucru poate duce la funcționarea necorespunzătoare sau la defectarea mașinii sau a cartușului acumulatorului.
18. Țineți acumulatorul la distanță de copii.

PĂSTRAȚI ACESTE INSTRUCȚIUNI.

ATENȚIE: Folosiți numai acumulatori Makita originali. Acumulatorii Makita care nu sunt originali și acumulatorii care au suferit modificări se pot aprinde, provocând incendii, leziuni corporale și daune. De asemenea, anulează garanția oferită de Makita pentru unele și încărcătorul Makita.

Sfaturi pentru obținerea unei durate maxime de exploatare a acumulatorului

1. Încărcați cartușul acumulatorului înainte de a se descărca complet. Întrerupeți întotdeauna funcționarea mașinii și încărcați cartușul acumulatorului când observați o scădere a puterii mașinii.
2. Nu reîncărcați niciodată un acumulator complet încărcat. Suprîncărcarea va scurta durata de exploatare a acumulatorului.
3. Încărcați cartușul acumulatorului la temperatura camerei, între 10 °C - 40 °C (50 °F - 104 °F). Lăsați un acumulator fierbinte să se răcească înainte de a-l încărca.
4. Atunci când nu utilizați cartușul acumulatorului, scoateți-l din mașină sau din încărcător.
5. Încărcați cartușul acumulatorului în cazul în care nu a fost utilizat pe o perioadă mai lungă (mai mult de șase luni).

DESCRIERE COMPONENTE

► Fig.1

1	Placă de bază	2	Cutie acumulatori	3	Suport cablu	4	Buzunar pentru adaptor
5	Buton de pornire	6	Fișă	7	Adaptor pentru 36 V (18 V x 2) (accesoriu opțional)	8	Adaptor pentru 18 V (accesoriu opțional)
9	Centură de reglare a lățimii	10	Centură de talie	11	Centură de umăr	12	Priză

DESCRIEREA FUNCȚIILOR

ATENȚIE: Asigurați-vă întotdeauna că unitatea este oprită și cartușul acumulatorului este scos înainte de a regla sau de a verifica funcționarea unității.

Instalarea sau scoaterea cartușului acumulatorului

ATENȚIE: Opriți întotdeauna unitatea înainte de instalarea sau scoaterea cartușului acumulatorului.

ATENȚIE: Țineți ferm unitatea și cartușul acumulatorului la instalarea sau scoaterea cartușului acumulatorului. În caz contrar, acestea vă pot aluneca din mâini, ceea ce poate conduce la defectarea unității și a cartușului acumulatorului, precum și la vătămări corporale.

ATENȚIE: Atunci când montați sau demontați cartușul acumulatorului, așezați unitatea pe o suprafață stabilă și plană. În caz contrar, cartușul acumulatorului ar putea cădea în mod accidental, existând riscul producerii de accidente.

1. Trageți de clapetă și deschideți capacul cutiei acumulatorului.
 2. Apăsăți pe butonul de blocare și blocați capacul cu butonul de blocare.
- **Fig.2:** 1. Buton de blocare 2. Clapetă

ATENȚIE: Asigurați-vă că ați blocat capacul ferm cu butonul de blocare. În caz contrar, capacul s-ar putea închide în mod accidental, existând riscul producerii de accidente.

3. Montați cartușele acumulatorului.
4. Ridicați capacul pentru a elibera butonul de blocare, apoi închideți-l și blocați-l cu clapeta.

ATENȚIE: Asigurați-vă că l-ați închis bine și că l-ați blocat. În caz contrar, apa sau ploaia s-ar putea infiltra în interiorul cutiei acumulatorului, existând riscul producerii de șocuri electrice sau de defecțiuni.

NOTĂ: Atunci când utilizați această unitate cu unelte sau mașini electrice cu acumulator de 36 V (18 V x 2), conectați cel puțin un acumulator la portul pentru acumulator 1 sau 2 și cel puțin un acumulator la portul 3 sau 4.

NOTĂ: Această unitate schimbă automat acumulatorii care trebuie utilizați dintre acumulatorii instalați. Unitatea selectează acumulatorul potrivit de fiecare dată când unealta sau mașina pornește.

NOTĂ: Atunci când utilizați această unitate cu unelte sau mașini electrice cu acumulator de 18 V, instalați cel puțin un cartuș de acumulator la unul dintre porturile pentru acumulator.

Pentru a instala cartușul acumulatorului, aliniați limba de pe cartușul acumulatorului cu canelura din carcasă și introduceți-l în locaș. Introduceți-l complet, până când se înclinetează în locaș. Dacă puteți vedea indicatorul roșu din partea superioară a butonului, acesta nu este blocat complet.

- **Fig.3:** 1. Port pentru acumulator 2. Cartușul acumulatorului

Pentru a scoate cartușul acumulatorului, trageți-l afară din unitate glisând în același timp butonul de pe partea frontală a cartușului.

ATENȚIE: Introduceți întotdeauna complet cartușul acumulatorului, până când indicatorul roșu nu mai este vizibil. În caz contrar, acesta poate cădea accidental din unitate, existând riscul să vă rănească atât pe dumneavoastră, cât și persoanele din jur.















ATENȚIE: Nu forțați cartușul acumulatorului la montare. Dacă acesta nu glisează ușor, înseamnă că a fost introdus incorect.

Indicarea capacității rămase a acumulatorului

Numai pentru cartușe de acumulator cu indicator

- **Fig.4:** 1. Lămpi indicatoare 2. Buton de verificare

Apăsăți butonul de verificare de pe cartușul acumulatorului, astfel încât să se indice capacitățile rămase ale acumulatorului. Lămpile indicatorului vor lumina timp de câteva secunde.

Lămpi indicatoare			Capacitate rămasă
 Iluminat	 Oprit	 Iluminare intermitentă	
			Între 75% și 100%
			Între 50% și 75%
			Între 25% și 50%
			Între 0% și 25%
			Încărcați acumulatorul.
			Este posibil ca acumulatorul să fie defect.

NOTĂ: În funcție de condițiile de utilizare și temperatura ambientală, indicația poate fi ușor diferită de capacitatea reală.

Sistem de protecție mașină/acumulator

Mașina este prevăzută cu un sistem de protecție mașină/acumulator. Acest sistem întrerupe automat alimentarea motorului pentru a extinde durata de funcționare a mașinii și acumulatorului. Mașina se va opri automat în timpul funcționării dacă mașina sau acumulatorul se află într-una din situațiile următoare:

Protecție la suprasarcină

Când mașina sau acumulatorul este utilizată/utilizat într-un mod care duce la un consum exagerat de curent, mașina se va opri automat, fără nicio indicație. În această situație, opriți mașina și întrerupeți aplicația care a dus la suprasolicitarea mașinii. Apoi, reporniți mașina.

Protecție la supraîncălzire

Când mașina sau acumulatorul se supraîncălzeste, mașina se oprește automat. În acest caz, lăsați mașina și acumulatorul să se răcească înainte de a reporni mașina.

Protecție la supradescărcare

Când capacitatea acumulatorului scade, unealta se oprește automat. În acest caz, scoateți acumulatorul din mașină și încărcați-l.

Butonul de pornire și indicatorul acumulatorului

ATENȚIE: Asigurați-vă că unealta sau mașina este închisă înainte de a porni unitatea. În caz contrar, unealta sau mașina ar putea porni brusc și provoca accidente.

► **Fig.5:** 1. Lampă de alimentare principală 2. Buton de pornire







Pentru a porni unitatea, apăsați pe butonul de pornire. Lampa de alimentare principală emite o lumină verde. Pentru a opri unitatea, țineți apăsat pe butonul de pornire timp de câteva secunde.

NOTĂ: Dacă unitatea și unealta sau mașina conectată sunt lăsate nesupravegheate timp de 8 ore, unitatea se oprește automat.

Dacă lampa de alimentare principală emite o lumină verde, adaptorul nu este conectat la unitate sau acumulatorii sunt descărcați. În acest caz, conectați adaptorul la unitate sau încărcați acumulatorii. Dacă lampa continuă să emită lumina verde, consultați secțiunea referitoare la depanare.

Dacă lampa de alimentare principală emite alternativ o lumină roșie și verde, opriți și reporniți alimentarea. Dacă lampa continuă să emită alternativ lumina roșie și verde după pornirea alimentării, apelați la centrul local de service autorizat Makita pentru reparații.

Apăsați pe butonul de pornire pentru a afișa capacitatea rămasă a acumulatorului. Lampa indicatoare corespunzătoare fiecărui port de acumulator se aprinde pentru aproximativ 5 secunde.

Lămpi indicatoare			Capacitate rămasă
 Iluminat	 Oprit	 Iluminare intermitentă	
			Între 50% și 100%
			Între 0% și 50%
			Încărcați acumulatorul.

NOTĂ: Lampa indicatoare pentru capacitatea rămasă a bateriei este doar pentru referință. Capacitatea efectivă a acumulatorului poate varia în funcție de condițiile de utilizare.

NOTĂ: Dacă unealta sau mașina are o lampă indicatoare pentru capacitatea rămasă a bateriei, nu verificați lămpile indicatoare ale unelei sau ale mașinii, ci lămpile indicatoare ale acestei unități.

Utilizarea buzunarului pentru adaptor

ATENȚIE: Nu utilizați această unitate cu cablul prins cu dispozitivul de fixare tip arici al buzunarului pentru adaptor.

Puteți introduce adaptoarele în buzunarul pentru adaptor, după cum se arată în figură.

► **Fig.6:** 1. Adaptor 2. Buzunar pentru adaptor

► **Fig.7:** 1. Adaptor 2. Buzunar pentru adaptor

ASAMBLARE

ATENȚIE: Asigurați-vă întotdeauna că unitatea este oprită și cartușul acumulatorului este scos înainte de orice intervenție asupra unității.

Asamblarea unității

1. Fixați cutia de acumulatori pe placa de bază, după cum se arată în figură. Nu uitați să blocați clapetele de pe părțile laterale ale plăcii de bază după ce ați fixat cutia de acumulatori.

► **Fig.8:** 1. Clapetă 2. Cutie acumulatori 3. Placă de bază

ATENȚIE: Verificați dacă ați fixat bine cutia de acumulatori pe placa de bază și dacă ați blocat clapetele. În caz contrar, cutia ar putea cădea la purtarea sau utilizarea unității și ar putea provoca accidente.

2. Reglați poziția centurii de talie. Ridicați maneta de reglare a înălțimii, reglați poziția centurii de talie glisând placa de bază și apoi coborâți maneta.

► **Fig.9:** 1. Manetă de reglare a înălțimii 2. Placă de bază 3. Centură de talie

NOTĂ: Dacă maneta de reglare a înălțimii este slăbită, strângeți piulița manetei. Nu strângeți excesiv piulița. În caz contrar, maneta nu se va putea mișca.

► **Fig.10:** 1. Piuliță

3. Prindeți buzunarul pentru adaptor de centura de talie cu dispozitivul de fixare de tip arici, după cum se arată în figură.

► **Fig.11:** 1. Buzunar pentru adaptor

NOTĂ: Buzunarul pentru adaptor poate fi prins pe partea stângă sau dreaptă a centurii de talie.

4. Reglați lățimea centurii de umăr folosind centura de reglare a lățimii.

► **Fig.12:** 1. Centură de reglare a lățimii

5. Puneți unitatea în spate, apoi blocați catarama centurii de talie și reglați lungimea acesteia.

► **Fig.13:** 1. Cataramă

NOTĂ: Puteți plia și fixa centura cu dispozitivul de fixare de tip arici, după cum se arată în figură.

► **Fig.14:** 1. Curea

6. Reglați lungimea centurii de umăr.

► Fig.15: 1. Centură de umăr

NOTĂ: Puteți plia și fixa centura cu dispozitivul de fixare de tip arici, după cum se arată în figură.

► Fig.16: 1. Curea

OPERAREA

⚠ATENȚIE: Atunci când purtați unitatea în spate, puneți centurile de umăr pe ambii umeri.

În caz contrar, unitatea ar putea cădea atunci când o purtați în spate sau când o utilizați și ar putea duce la accidentări.

⚠ATENȚIE: Atunci când purtați unitatea, asigurați-vă că o purtați în spate. În caz contrar, unitatea ar putea cădea pe durata utilizării, existând riscul producerii de accidente.

⚠ATENȚIE: Închideți întotdeauna unealta sau mașina înainte de a porni unitatea sau de a conecta fișa adaptorului sau unealta/mașina electrică la priza cutiei de acumulatori. În caz contrar, unealta sau mașina ar putea porni brusc și provoca accidente.

Conectarea unității la unealtă sau la mașină

1. Scoateți cablul din partea dreaptă sau stângă a cutiei de acumulatori. Atunci când scoateți cablul, asigurați-vă că îl fixați în suporturi, astfel cum se arată în figură.

► Fig.17: 1. Cablu 2. Suport

2. Puneți unitatea în spate.

3. Introduceți complet fișa adaptorului sau unealta/mașina electrică în priza cutiei de acumulatori astfel încât săgeata de pe fișă să fie aliniată cu cea de pe priză.

► Fig.18: 1. Fișă 2. Priză 3. Marcaj săgeată

NOTĂ: La deconectarea adaptorului, nu trageți de cabluri, ci de fișă și de priză. În caz contrar, cablurile se pot deteriora, existând riscul avarierii unității.

NOTĂ: Fișa și priza sunt deconectate atunci când se aplică o anumită sarcină.

4. Montați adaptoarele pe unealtă sau pe mașină la fel cum ați montat și cartușul acumulatorului.

► Fig.19: 1. Adaptor

NOTĂ: În cazul uneltelor sau al mașinilor electrice cu acumulator de 18 V, folosiți adaptorul pentru 18 V. În cazul uneltelor sau al mașinilor electrice cu acumulator de 36 V (18 V x 2), folosiți adaptoarele pentru 36 V (18 V x 2).

Pentru unelte sau mașinile cu conexiune directă nu este necesar niciun adaptor.

NOTĂ: Dacă nu puteți monta adaptoarele pe unealtă sau pe mașină atunci când instalați două adaptoare, schimbați adaptoarele între ele și montați-le.

► Fig.20: 1. Adaptor

NOTĂ: Direcția cablului adaptorului poate fi schimbată pe o rază de aproximativ 180 de grade.

5. Apăsăți butonul de pornire pentru a porni unitatea. Pentru a opri unitatea, țineți apăsat pe butonul de pornire timp de câteva secunde.

► Fig.21: 1. Buton de pornire

Folosirea suporturilor de cablu

⚠ATENȚIE: Atașați numai cablul cutiei de acumulatori la suporturile pentru cabluri. Nu atașați cablul adaptorelor la suporturile pentru cabluri. Atașarea cablului adaptorelor poate cauza accidente sau vătămări corporale.

Puteți atașa cablul cutiei de acumulatori la suporturile pentru cabluri, astfel cum se arată în imagine.

► Fig.22: 1. Suport cablu

De asemenea, puteți prinde cablul folosind numai suportul de pe centura de talie, după cum se arată în figură.

► Fig.23: 1. Suport cablu

Suporturile de cablu pot fi prinse pe partea stângă sau dreaptă a centurii de umăr și a centurii de talie.

► Fig.24: 1. Suport cablu

Folosirea centurii suspendate

Accesorii opționale

Cu această unitate puteți folosi centura suspendată pentru motocicleta pentru iarbă fără cablu sau motocoasa cu acumulator.

Prinderea centurii suspendate

1. Prindeți cârligele centurii suspendate de inelele centurii de umăr sau ale centurii de talie, după cum se arată în figură. Alegeți tipul centurii și metoda de prindere potrivite pentru aplicația dumneavoastră.

► Fig.25: 1. Inel 2. Cârlig

► Fig.26: 1. Inel 2. Cârlig

► Fig.27: 1. Inel 2. Cârlig

► Fig.28: 1. Inel 2. Cârlig

NOTĂ: Dacă unealta este de tip mâner curbat, prindeți centura astfel încât aceasta să treacă prin interiorul centurii de talie, după cum se arată în figură.

► Fig.29: 1. Centură de talie 2. Centură suspendată

2. Prindeți cârligul de unealtă.

► Fig.30: 1. Cârlig

Desprinderea uneltei

Apăsăți pe clapetele cataramei pentru a debloca catarama.

► Fig.31: 1. Clapetă

NOTĂ: Centura este prevăzută sau nu cu cataramă, în funcție de tipul acesteia.

ÎNȚREȚINERE

Desprinderea de urgență

1. Apăsați pe clapetele cataramii centurii de talie pentru a debloca catarama.
► **Fig.32:** 1. Cataramă 2. Clapetă
2. Scoateți centura de umăr pentru a elibera unealta și unitatea.
► **Fig.33:** 1. Centură de umăr

ATENȚIE: Asigurați-vă întotdeauna că unitatea este oprită și cartușul acumulatorului este scos înainte de a executa lucrările de inspecție sau întreținere.

NOTĂ: Nu utilizați niciodată gazolină, benzină, diluant, alcool sau alte substanțe asemănătoare. În caz contrar, pot rezulta decolorări, deformări sau fisuri.

Pentru a menține SIGURANȚA și FIABILITATEA produsului, reparațiile și orice alte lucrări de întreținere sau reglare trebuie executate de centre de service Makita autorizate sau proprii, folosind întotdeauna piese de schimb Makita.

DEPANARE

Înainte de a solicita reparații, efectuați mai întâi propria inspecție. În cazul în care găsiți o problemă care nu este explicată în manual, nu încercați să demontați unealta, mașina sau unitatea. În schimb, adresați-vă centrelor de service autorizate Makita, utilizând întotdeauna piese de schimb Makita pentru reparații.

Stare de anormalitate	Lampă de alimentare principală	Cauza	Remediu
Unealta sau mașina nu pornește.	Lampa luminează în verde.	Adaptoarele nu sunt montate pe unealtă sau mașină.	Montați adaptoarele pe unealtă sau mașină. Verificați dacă adaptoarele sunt bine montate.
		Unealta sau mașina ori cablurile adaptoarelor s-au supraîncălzit.	Lăsați unealta sau mașina și unitatea să se răcească.
		Unealta sau mașina ori unitatea este defectă.	Apelați la un centru de service autorizat Makita pentru reparații.
	Lampa luminează intermitent în verde.	Fișa adaptorului sau unealta/mașina electrică nu este conectată la priză de acumulatori.	Conectați fișa la priză. Verificați dacă fișa este bine conectată la priză.
		Capacitatea rămasă a acumulatorului nu este suficientă.	Reîncărcați acumulatorii sau înlocuiți-i cu alții încărcăți.
		Doi acumulatori nu sunt conectați la unitate atunci când utilizați unitatea cu unealta sau mașina electrică cu o tensiune mai mare de 18 V. Capacitatea rămasă a celor doi acumulatori nu este suficientă.	Conectați cel puțin un acumulator la portul pentru acumulator 1 sau 2 și cel puțin unul la portul 3 sau 4. Reîncărcați acumulatorii sau înlocuiți-i cu alții încărcăți.
		Unitatea trebuie să comute la alt acumulator.	Opriti unitatea sau mașina și porniți-o din nou. Apăsați pe butonul de pornire al unității.
	Lampa emite alternativ o lumină roșie și verde.	Cablul unității s-a supraîncălzit.	Lăsați unitatea să se răcească.
		Unitatea a detectat o anomalie.	Opriti unitatea și porniți-o din nou.
	Lampa nu se aprinde.	Unealta sau mașina ori unitatea este defectă.	Apelați la un centru de service autorizat Makita pentru reparații.
Unitatea nu este pornită.		Porniți unitatea.	
Acumulatorii nu sunt introduși în unitate.		Introduceți acumulatorii în unitate.	
Capacitatea rămasă a acumulatorului nu este suficientă.		Reîncărcați acumulatorii sau înlocuiți-i cu alții încărcăți.	
	Unitatea este defectă.	Apelați la un centru de service autorizat Makita pentru reparații.	

ACCESORII OPȚIONALE

⚠️ ATENȚIE: Folosiți accesoriile sau piesele auxiliare recomandate pentru mașina dumneavoastră Makita în acest manual. Utilizarea oricăror alte accesorii sau piese auxiliare poate prezenta risc de vătămare corporală. Utilizați accesoriile și piesele auxiliare numai în scopul destinat.

Dacă aveți nevoie de asistență sau de mai multe detalii referitoare la aceste accesorii, adresați-vă centrului local de service Makita.

- Acumulator și încărcător original Makita
- Adaptoare pentru 36 V (18 V x 2)
- Adaptor pentru 18 V

NOTĂ: Unele articole din listă pot fi incluse ca accesorii standard în ambalajul de scule. Acestea pot diferi în funcție de țară.

ТЕХНІЧНІ ХАРАКТЕРИСТИКИ

Призначення

Портативний блок живлення дає змогу відокремити акумулятори від інструмента або машини, що робить їх придатними для тривалої роботи шляхом заміни встановлених акумуляторів.

Цей пристрій можна використовувати з указаними далі інструментами або машинами.

- Інструмент або машина з електроживленням від акумулятора 18 В
- Інструмент або машина з електроживленням від акумулятора 36 В (18 В x 2)
- Інструмент або машина з електроживленням від акумулятора (безпосереднім приєднанням до портативного блока живлення)

Про цей посібник з експлуатації

Під пристроєм у цьому посібнику з експлуатації слід розуміти портативний блок живлення.

Категорія сумісного інструмента або машини

- Бездротова ланцюгова пила, акумуляторна штангова ланцюгова пила, акумуляторна повітряна продувка, акумуляторна газонокосарка, акумуляторна кордова газонокосарка, акумуляторний багатфункціональний приводний інструмент, акумуляторна пила для підрізання живоплоту, акумуляторні ножиці для підрізання трави, акумуляторний штанговий кушоріз, бездротова кутова шліфувальна машина, бездротовий перфоратор*
- * За винятком DHR280 / DHR281 / DHR282 / DHR283

Категорія сумісного інструмента або машини може бути змінена без попереднього повідомлення. Інформацію про сумісну категорію інструмента або машини див. в останній версії посібника по експлуатації.

⚠ПОПЕРЕДЖЕННЯ: Не використовуйте цей пристрій із зазначеними нижче інструментами або машинами. Використання цього пристрою з несумісними інструментами або машинами може призвести до травми або несправності.

- Акумуляторний садовий обприскувач, ножиці для підрізання гілок із живленням від акумулятора, візок самохідний з акумулятором, велосипед з електричним мотором, ранцевий акумуляторний пілосос, роботизований прибиральник, бездротова вентиляційна куртка, куртка з підігрівом від акумулятора

Застосовна касета з акумулятором і зарядний пристрій

Касета з акумулятором	BL1815N / BL1820 / BL1820B / BL1830 / BL1830B / BL1840 / BL1840B / BL1850 / BL1850B / BL1860B
Зарядний пристрій	DC18RC / DC18RD / DC18RE / DC18SD / DC18SE / DC18SF / DC18SH

- Деякі касети з акумулятором і зарядні пристрої, які вказано вище, можуть бути недоступними залежно від вашого регіону або місця перебування.

⚠ПОПЕРЕДЖЕННЯ: Використовуйте лише касети з акумулятором і зарядні пристрої, перелічені вище. Використання будь-яких інших касет з акумулятором і зарядних пристроїв може призвести до травмування й/або пожежі.

Символи

Далі наведено символи, які можуть застосовуватися для позначення обладнання. Перед користуванням переконайтеся, що ви розумієте їхнє значення.



Читайте посібник з експлуатації.



Щоб знизити ризик отримання травми, розміщуйте шнур подалі від перешкод.



Надійно закривайте кришку для захисту від потрапляння води або дощу.



Li-ion

Тільки для країн ЄС
Не викидайте електроприлади або акумуляторні батареї разом із побутовим сміттям! Згідно з європейськими директивами про утилізацію електричного та електронного обладнання та про утилізацію батарей і акумуляторів, а також батарей та акумуляторів, термін служби яких закінчився, та їх використанням із дотриманням національних законів, електричне обладнання, батареї та акумулятори, термін служби яких закінчився, потрібно збирати окремо та відправляти на екологічно чисті підприємства з їхньої переробки.

ПОПЕРЕДЖЕННЯ ПРО ДОТРИМАННЯ ТЕХНІКИ БЕЗПЕКИ

Правила техніки безпеки під час експлуатації портативного блока живлення

1. Перед початком експлуатації обов'язково прочитайте посібник з експлуатації інструмента або машини.
2. Не піднімайте й не переміщуйте цей пристрій, тримаючи його тільки за шнур. Не тягніть за шнур, коли носите або використовуєте цей пристрій.
3. Перед тим як надіти пристрій, зніміть адаптери з інструмента або машини.
4. Віддаляючись від інструмента або машини, не забудьте зняти адаптери з інструмента чи машини або зніміть пристрій із тіла.
5. Під час роботи будьте обережні, щоб не перечепитися через шнур.
6. Не використовуйте пристрій на нестійкій поверхні або на нестійких місцях на висоті.
7. Не використовуйте кілька пристроїв, підключивши їх один до одного.
8. Під час роботи розташовуйте шнур на відстані від перешкод. Шнур, який зачепився за перешкоди, може стати причиною важкої травми.
9. Не вставляйте адаптери в зарядний пристрій.
10. Не вставляйте адаптери в роз'єми акумулятора цього пристрою.
11. Цей пристрій призначений для використання тільки з акумуляторами 18 В. Використовуйте тільки акумулятори 18 В.
12. Перед використанням огляньте пристрій, шнури та ремені. Якщо їх пошкоджено, зверніться до місцевого авторизованого сервісного центру Makita для проведення ремонту.
13. Під'єднання шнура до тримача шнура слід виконувати повільно й правильно.
14. Перед перевіркою або технічним обслуговуванням вимикайте інструмент або машину та знімайте адаптери.
15. Під час використання цього пристрою з інструментом, оснащеним лезом, розташуйте шнур на відстані від леза.
16. Не використовуйте цей пристрій, якщо ви використовуєте страхувальні ремені.
17. Не використовуйте цей пристрій, коли піднімаєтеся на дерево.
18. Не використовуйте цей пристрій, якщо носите бездротову вентиляційну куртку або куртку з підігрівом від акумулятора.
19. Не надавайте цей пристрій впливу іскор.
20. Якщо ви використовуєте цей пристрій, не надаючи його, обов'язково кладіть пристрій на поверхню.

21. Не допускайте попадання води в кришку.
22. Не розбирайте та не ремонтуйте пристрій і не вносьте зміни до його конструкції.
23. Стежте за тим, щоб інструмент або механізм не заплутався в ременях.
24. Під час використання пристрою будьте обережні, аби не пошкодити шнури інструментом або механізмом.

Важливі інструкції з безпеки для касети з акумулятором

1. Перед тим як користуватися касетою з акумулятором, слід прочитати всі інструкції та застережні знаки щодо (1) зарядного пристрою акумулятора, (2) акумулятора та (3) виробів, що працюють від акумулятора.
2. Не розбирайте касету з акумулятором і не змінюйте її конструкцію. Це може призвести до пожежі, перегріву або вибуху.
3. Якщо період роботи дуже покоротшав, слід негайно припинити користування. Це може призвести до виникнення ризику перегріву, опіку та навіть вибуху.
4. У разі потрапляння електроліту в очі слід промити їх чистою водою та негайно звернутися до лікаря. Це може призвести до втрати зору.
5. Не закоротіть касету з акумулятором.
 - (1) Не слід торкатися клем будь-яким струмопровідним матеріалом.
 - (2) Не слід зберігати касету з акумулятором у ємності з іншими металевими предметами, такими як цвяхи, монети тощо.
 - (3) Не залишайте касету з акумулятором під дощем, запобігайте контакту з водою.Коротке замикання може призвести до появи значного струму, перегріву, можливих опіків та навіть виходу з ладу.
6. Не слід зберігати й використовувати інструмент і касету з акумулятором у місцях, де температура може сягнути чи перевищити 50 °C (122 °F).
7. Не слід спалювати касету з акумулятором, навіть якщо вона була неодноразово пошкоджена або повністю спрацьована. Касета з акумулятором може вибухнути у вогні.
8. Заборонено забивати цвяхи в касету з акумулятором, різати, ламати, кидати, впускати касету з акумулятором або вдаряти її твердим предметом. Це може призвести до пожежі, перегріву або вибуху.
9. Не слід використовувати пошкоджений акумулятор.

10. **Літій-іонні акумулятори, що містяться в інструменті, мають відповідати вимогам законів про небезпечні товари.**
Під час транспортування за допомогою комерційних перевезень, наприклад із залученням третьої сторони та експедиторів, необхідно дотримуватись особливих вимог, вказаних на пакуванні й у маркуванні.
Під час підготування позиції до відправлення необхідно проконсультуватись зі спеціалістом з небезпечних матеріалів. Крім того, слід виконувати більш докладні національні настанови, якщо такі є.
Заклейте відкриті контакти стрічкою або заховайте їх і запакуйте акумулятор таким чином, щоб він не міг рухатися в пакуванні.
11. **Для утилізації касети з акумулятором витягніть її з інструмента та утилізуйте безпечним способом. Дотримуйтеся норм місцевого законодавства щодо утилізації акумуляторів.**
12. Використовуйте акумулятори лише з виробами, указаними компанією Makita. Установлення акумуляторів у невідповідні вироби може призвести до пожежі, надмірного нагрівання, вибуху чи витоку електроліту.
13. Якщо інструментом не користуватимуться протягом тривалого періоду часу, вийміть акумулятор з інструмента.
14. Під час і після використання касета з акумулятором може нагріватися, що може стати причиною опіків або низькотемпературних опіків. Будьте обережні під час поводження з гарячою касетою з акумулятором.
15. Не торкайтесь контактів інструмента відразу після використання, оскільки він може бути досить гарячим, щоб викликати опіки.
16. Не допускайте, щоб уламки, пил або земля прилипали до контактів, отворів і пазів на касеті з акумулятором. Це може привести до зниження експлуатаційних параметрів, поломки інструмента або касети з акумулятором.
17. Якщо інструмент не розраховано на використання поблизу високовольтних ліній електропередач, не використовуйте касету з акумулятором поблизу високовольтних ліній електропередач. Це може призвести до несправності, поломки інструмента або касети з акумулятором.
18. **Тримайте акумулятор у недоступному для дітей місці.**

ЗБЕРІГАЙТЕ ЦІ ВКАЗІВКИ.

▲ОБЕРЕЖНО: Використовуйте тільки акумулятори Makita. Використання акумуляторів, інших ніж оригінальні акумулятори Makita, або акумуляторів, конструкцію яких було змінено, може призвести до вибуху акумулятора і спричинити пожежу, травму або пошкодження. У зв'язку з цим також буде анульовано гарантію Makita на інструмент Makita і на зарядний пристрій.

Поради з забезпечення максимального строку експлуатації акумулятора

1. Касету з акумулятором слід заряджати до того, як він розрядиться повністю. Завжди слід зупиняти роботу інструмента та зарядити акумулятор, якщо ви помітили зменшення потужності інструмента.
2. Ніколи не слід заряджати повторно повністю заряджену касету з акумулятором. Перезарядження скорочує строк експлуатації акумулятора.
3. Заряджайте касету з акумулятором при кімнатній температурі 10°C - 40°C (50°F - 104°F). Перед тим як заряджати касету з акумулятором, слід зачекати, доки вона охолоне.
4. Коли касета з акумулятором не використовується, виймайте її з інструмента або зарядного пристрою.
5. Якщо касета з акумулятором не використовувалася тривалий час (понад шість місяців), її слід зарядити.

ОПИС ДЕТАЛЕЙ

► Рис.1

1	Опорна пластина	2	Акумуляторний ящик	3	Тримач шнура	4	Відділення для адаптера
5	Кнопка живлення	6	Штекер	7	Адаптери для 36 В (118 В × 2) (додаткова приналежність)	8	Адаптер для 18 В (додаткова приналежність)
9	Ремінь регулювання ширини	10	Поясний ремінь	11	Плечовий ремінь	12	Гніздо

ОПИС РОБОТИ

⚠ ОБЕРЕЖНО: Перед регулюванням або перевіркою роботи пристрою обов'язково переконайтеся в тому, що його вимкнено, а касету з акумулятором знято.

Встановлення та зняття касети з акумулятором

⚠ ОБЕРЕЖНО: Вимикайте пристрій перед установленням або зняттям касети з акумулятором.

⚠ ОБЕРЕЖНО: Під час установлення або зняття касети з акумулятором слід міцно тримати пристрій і касету з акумулятором. Якщо утримувати пристрій і касету з акумулятором недостатньо міцно, вони можуть вислизнути з рук, що може призвести до пошкодження пристрою та касети з акумулятором або спричинити травми.

⚠ ОБЕРЕЖНО: Перед установленням або зніманням касети з акумулятором розташуйте пристрій на плоскій і стійкій поверхні. В іншому випадку касета з акумулятором може випадково впасти та стати причиною травми.

1. Потягніть угору важіль і відкрийте кришку акумуляторного ящика.
2. Натисніть кнопку блокування, після чого зафіксуйте кришку кнопкою блокування.
▶ **Рис.2:** 1. Кнопка блокування 2. Важіль

⚠ ОБЕРЕЖНО: Переконайтеся в тому, що кришка надійно зафіксована кнопкою блокування. В іншому випадку кришка може випадково закритися й заподіяти травму.

3. Установіть касети з акумулятором.
4. Підніміть кришку, щоб відпустити кнопку блокування, а потім закрийте кришку та зафіксуйте її важелем.

⚠ ОБЕРЕЖНО: Переконайтеся в тому, що кришка надійно закрита й зафіксована. В іншому випадку вода або дощ можуть потрапити всередину акумуляторного ящика та стати причиною несправності або ураження електричним струмом.

УВАГА: Під час використання цього пристрою з інструментом або машиною з живленням 36 В (18 В × 2) установіть принаймні один акумулятор в акумуляторний відсік 1 або 2 і принаймні один акумулятор у відсік 3 або 4.

ПРИМІТКА: Цей пристрій автоматично вибирає, який зі встановлених акумуляторів буде використований. Пристрій вибирає відповідний акумулятор під час кожного ввімкнення інструмента або машини.

ПРИМІТКА: Під час використання цього пристрою з інструментом або машиною з живленням 18 В слід установити мінімум одну касету з акумулятором в один з акумуляторних відсіків.

Щоб установити касету з акумулятором, слід сумістити виступ на касеті з акумулятором із пазом у корпусі та вставити касету на місце. Її необхідно вставити повністю, аж доки не почуєте клацання. Якщо на верхній частині кнопки помітний червоний індикатор, це означає, що касета з акумулятором установлена не до кінця.

▶ **Рис.3:** 1. Акумуляторний відсік 2. Касета з акумулятором

Щоб зняти касету з акумулятором, слід витягнути її з пристрою, натиснувши кнопку в передній частині касети.











⚠ ОБЕРЕЖНО: Завжди вставляйте касету з акумулятором повністю, доки не зникне червоний індикатор. Якщо цього не зробити, касета може випадково випасти з пристрою й завдати травми вам або людям, що перебувають поряд.

⚠ ОБЕРЕЖНО: Не встановлюйте касету з акумулятором із зусиллям. Якщо касета не вставляється легко, то це означає, що ви її неправильно вставляєте.

Відображення залишкового заряду акумулятора

Тільки для касет з акумулятором, які мають індикатори

▶ **Рис.4:** 1. Індикаторні лампи 2. Кнопка перевірки
Натисніть кнопку перевірки на касеті з акумулятором для відображення залишкового ресурсу акумулятора. Індикаторні лампи загоряться на кілька секунд.

Індикаторні лампи			Залишковий ресурс
 Горить	 Вимк.	 Блимає	
			від 75 до 100%
			від 50 до 75%
			від 25 до 50%
			від 0 до 25%
			Зарядіть акумулятор.
 ↑ ↓ 			Можливо, акумулятор вийшов з ладу.

ПРИМІТКА: Залежно від умов використання та температури оточуючого середовища показання можуть незначним чином відрізнятися від дійсного ресурсу.

Система захисту інструмента/акумулятора

Інструмент оснащено системою захисту інструмента/акумулятора. Ця система автоматично вимикає живлення двигуна з метою збільшення терміну служби інструмента та акумулятора. Інструмент автоматично зупиняється під час роботи, якщо інструмент або акумулятор перебувають у зазначених нижче умовах.

Захист від перевантаження

Якщо інструмент або акумулятор використовується в умовах надмірного споживання струму, інструмент автоматично вимикається без будь-якого попередження. У такому разі вимкніть інструмент і припиніть роботу, під час виконання якої інструмент зазнав перевантаження. Щоб перезапустити інструмент, увімкніть його знову.

Захист від перегрівання

Коли інструмент або акумулятор перегріється, інструмент зупиниться автоматично. У такому випадку дозвольте інструменту й акумулятору охолонути, перш ніж знову увімкнути інструмент.

Захист від надмірного розрядження

Коли заряд акумулятора стає недостатнім для подальшої роботи, інструмент автоматично зупиняється. У такому випадку вийміть акумулятор з інструмента та зарядіть його.

Кнопка живлення та індикатор акумулятора

⚠ОБЕРЕЖНО: Перш ніж включити пристрій, переконайтеся в тому, що інструмент або машину вимкнено. В іншому випадку інструмент або машина можуть раптово увімкнутися та заподіяти травму.

► **Рис.5:** 1. Індикатор живлення 2. Кнопка живлення

Щоб увімкнути живлення, натисніть кнопку живлення. Індикатор живлення засвітиться зеленим. Щоб вимкнути живлення, натисніть та утримуйте кнопку живлення протягом кількох секунд.

ПРИМІТКА: Якщо пристрій і підключений інструмент або машина не використовуватимуться протягом 8 годин, пристрій автоматично вимкнеться.

Якщо основний індикатор живлення блимає зеленим, це означає, що адаптер не підключено до пристрою або акумулятори розряджені. У цьому випадку підключіть адаптер до пристрою або зарядіть акумулятори. Якщо лампа продовжує блимати зеленим, див. розділ пошуку та усунення несправностей.

Якщо індикатор основного живлення блимає поперемінно червоним і зеленим, вимкніть живлення, а потім увімкніть його знов. Якщо основний індикатор живлення продовжує блимати червоним і зеленим по черзі після ввімкнення живлення, зверніться до місцевого сервісного центру Makita для проведення ремонту.

Натисніть кнопку живлення для перевірки рівня заряду акумулятора. Індикатор для кожного акумуляторного відсіку загоряється приблизно на 5 секунд.

Індикаторні лампи			Залишковий ресурс
Горить	Вимк.	Блимає	
			Від 50 % до 100 %
			
			Зарядіть акумулятор.

ПРИМІТКА: Показання індикаторів заряду акумулятора можуть використовуватися тільки як орієнтовні дані. Фактичний рівень заряду акумулятора може відрізнятися залежно від умов використання.

ПРИМІТКА: Якщо інструмент або машину оснащено індикаторами рівня заряду акумулятора, звертайте увагу не на індикатори інструмента або машини, а на індикатори цього пристрою.

Використання відділення для адаптера

⚠ОБЕРЕЖНО: Не використовуйте цей пристрій, коли шнур зафіксовано застілкою з липучкою з відділення для адаптера.

Адаптери можна покласти до відділення для адаптера, як показано на рисунку.

► **Рис.6:** 1. Адаптер 2. Відділення для адаптера
► **Рис.7:** 1. Адаптер 2. Відділення для адаптера

ЗБОРКА

⚠ОБЕРЕЖНО: Перш ніж виконувати будь-які роботи з пристроєм, переконайтеся, що пристрій вимкнено, а касету з акумулятором знято.

Збирання пристрою

1. Прикріпіть акумуляторний ящик до опорної пластини, як показано на рисунку. Заблокуйте важелі з обох сторін опорної пластини після прикріплення акумуляторного ящика.

► **Рис.8:** 1. Важіль 2. Акумуляторний ящик
3. Опорна пластинка

⚠ОБЕРЕЖНО: Переконайтеся в тому, що акумуляторний ящик надійно закріплено на опорній пластині та зафіксовано важелями. Акумуляторний ящик може впасти під час перенесення або використання пристрою й стати причиною травми.

2. Відрегулюйте положення поясного ремня. Потягніть вгору важіль регулювання висоти, потім відрегулюйте положення поясного ремня, зсунувши опорну пластину, і поверніть важіль у вихідне положення.

► **Рис.9:** 1. Важіль регулювання висоти 2. Опорна пластина 3. Поясний ремінь

УВАГА: Якщо важіль регулювання висоти послаблено, затягніть гайку важеля регулювання висоти. Не затягуйте гайку надто сильно. Через це важіль регулювання висоти не зможе рухатися.

► **Рис.10:** 1. Гайка

3. Прикріпіть відділення для адаптера до поясного ремня застібкою з липучкою, як показано на рисунку.

► **Рис.11:** 1. Відділення для адаптера

ПРИМІТКА: Відділення для адаптера можна прикріпити на лівому або правому боці поясного ремня.

4. Відрегулюйте ширину плечового ремня за допомогою ремня регулювання ширини.

► **Рис.12:** 1. Ремінь регулювання ширини

5. Надягніть пристрій, зафіксуйте пряжку поясного ремня й відрегулюйте його довжину.

► **Рис.13:** 1. Пряжка

ПРИМІТКА: Ремінь можна скласти й закріпити застібкою з липучкою, як показано на рисунку.

► **Рис.14:** 1. Ремінь

6. Відрегулюйте плечовий ремінь за довжиною.

► **Рис.15:** 1. Плечовий ремінь

ПРИМІТКА: Ремінь можна скласти й закріпити застібкою з липучкою, як показано на рисунку.

► **Рис.16:** 1. Ремінь

РОБОТА

⚠ОБЕРЕЖНО: Під час надягання пристрою розташуйте ремінь на обох плечах. В іншому випадку пристрій може впасти під час перенесення або використання й стати причиною травми.

⚠ОБЕРЕЖНО: У разі надягання пристрою розташуйте його на спині. В іншому випадку пристрій може впасти під час роботи й стати причиною травми.

⚠ОБЕРЕЖНО: Завжди вимикайте інструмент або машину перед увімкненням пристрою або підключенням штекера адаптера або інструмента / машини до гнізда акумуляторного ящика. В іншому разі інструмент або машина можуть раптово ввімкнутися та заподіяти травму.

Підключення пристрою до інструмента або машини

1. Витягніть шнур із лівого або правого боку акумуляторного ящика. Під час витягування шнура обов'язково вставте його в утримувачі, як показано на рисунку.

► **Рис.17:** 1. Шнур 2. Тримач

2. Надягніть пристрій.

3. Повністю вставте штекер адаптера або інструмента / машини в гніздо акумуляторного ящика, щоб мітка у вигляді стрілки на штекері сумістилася з міткою на гнізді.

► **Рис.18:** 1. Штекер 2. Гніздо 3. Стрілка

УВАГА: Під час виймання штекера з гнізда тримайтеся не за шнури, а за штекер і гніздо. В іншому випадку шнури можуть бути пошкоджені й стати причиною несправності пристрою.

ПРИМІТКА: Штекер витягується з гнізда за певного зусилля.

4. Установіть адаптери на інструмент або машину таким самим чином, як і касету з акумулятором.

► **Рис.19:** 1. Адаптер

УВАГА: Для інструмента або машини з живленням 18 В використовуйте адаптер на 18 В. Для інструмента або машини з живленням 36 В (18 В × 2) використовуйте адаптери для 36 В (18 В × 2).

Для інструмента або машини з безпосереднім приєднанням адаптер не потрібен.

УВАГА: Якщо на інструмент або машину неможливо встановити два адаптери, поміняйте адаптери місцями.

► **Рис.20:** 1. Адаптер

ПРИМІТКА: Напрямок шнура адаптера можна змінювати в діапазоні приблизно 180 градусів.

5. Натисніть кнопку живлення, щоб увімкнути живлення. Щоб вимкнути живлення, натисніть та утримуйте кнопку живлення протягом кількох секунд.
- **Рис.21:** 1. Кнопка живлення

Використання тримачів шнура

⚠ОБЕРЕЖНО: Приєднуйте до тримачів шнура лише шнур акумуляторного відсіку. Не приєднуйте до тримачів шнура шнур переходників. Це може призвести до аварії чи травми.

Шнур акумуляторного відсіку можна приєднати до тримачів шнура, як показано на рисунку.

- **Рис.22:** 1. Тримач шнура

Також можна прикріпити шнур за допомогою тільки тримача шнура для поясного ремня, як показано на рисунку.

- **Рис.23:** 1. Тримач шнура

Тримачі шнура можна прикріпити на лівому або правому боці плечового ремня й поясного ремня.

- **Рис.24:** 1. Тримач шнура

Використання ремінця для підвішування

Додаткове обладнання

Ремінець для підвішування можна використовувати разом із цим інструментом та акумуляторною газонокосаркою або акумуляторною кордовою газонокосаркою.

Кріплення ремінця для підвішування

1. Прикріпіть гачки ремінця для підвішування до кільць плечового ремня або поясного ремня, як показано на рисунку. Виберіть тип ремінця та спосіб з'єднання відповідно до умов використання.

- **Рис.25:** 1. Кільце 2. Гачок

- **Рис.26:** 1. Кільце 2. Гачок

- **Рис.27:** 1. Кільце 2. Гачок

- **Рис.28:** 1. Кільце 2. Гачок

ПРИМІТКА: Якщо інструмент оснащено дугоподібною рукояткою, прикріпіть ремінець таким чином, щоб він проходив крізь поясний ремінь, як показано на рисунку.

- **Рис.29:** 1. Поясний ремінь 2. Ремінець

2. Прикріпіть гачок до інструмента.

- **Рис.30:** 1. Гачок

Від'єднання інструмента

Натисніть важелі на пряжці, щоб розблокувати її.

- **Рис.31:** 1. Важіль

ПРИМІТКА: Деякі типи ремінців не оснащені пряжкою.

Зняття в аварійній ситуації

1. Щоб розблокувати пряжку, натисніть важелі на пряжці поясного ремня.

- **Рис.32:** 1. Пряжка 2. Важіль

2. Зніміть плечовий ремінь, щоб від'єднати інструмент і пристрій.

- **Рис.33:** 1. Плечовий ремінь

ТЕХНІЧНЕ ОБСЛУГОВУВАННЯ

⚠ОБЕРЕЖНО: Перед виконанням перевірки або обслуговування завжди вимикайте пристрій і виймайте касету з акумулятором.

УВАГА: Ніколи не використовуйте газолін, бензин, розріджувач, спирт та подібні речовини. Їх використання може призвести до зміни кольору, деформації або появи тріщин.

Для забезпечення БЕЗПЕКИ та НАДІЙНОСТІ продукції, її ремонт, а також роботи з обслуговування або регулювання повинні виконуватись уповноваженими або заводськими сервісними центрами Makita із використанням запчастин виробництва компанії Makita.

УСУНЕННЯ НЕСПРАВНОСТЕЙ

Перш ніж звертатися з приводу ремонту інструмента, проведіть його перевірку самостійно. У разі виявлення несправності, яка не пояснюється в цій інструкції з експлуатації, не намагайтеся розібрати інструмент, машину або пристрій. Натомість зверніться до авторизованих сервісних центрів Makita, в яких для ремонту використовуються тільки запасні частини виробництва компанії Makita.

Стан відхилення від норми	Індикатор живлення	Причина	Спосіб виправлення
Інструмент або машина не запускається.	Лампа засвітиться зеленим.	На інструмент або машину не встановлені адаптери.	Установіть адаптери на інструмент або машину. Переконайтеся в надійності установки адаптерів.
		Інструмент, машина або шнури адаптерів перегрілися.	Охолодіть інструмент або машину, а також пристрій.
		Інструмент, машина або пристрій несправні.	Зверніться до авторизованого сервісного центру Makita для виконання ремонту.
	Лампа блимає зеленим.	Штекер адаптера або інструмента / машини не вставлено в гніздо акумуляторного ящика.	Під'єднайте штекер до гнізда. Перевірте надійність з'єднання гнізда та штекера.
			Залишку заряду акумулятора не достатньо.
		За використання пристрою з інструментом або машиною з електроживленням від акумулятора з напругою вище 18 В у пристрій не було встановлено два акумулятори. Залишку заряду двох акумуляторів не достатньо.	Установіть принаймні один акумулятор у відсік акумулятора 1 або 2 та принаймні один акумулятор у відсік 3 або 4. Зарядіть акумулятори або замініть акумулятори зарядженими.
		Пристрою необхідно перемикнути з одного акумулятора на інший.	Вимкніть інструмент або машину, а потім знов увімкніть. Натисніть кнопку живлення на пристрої.
		Шнур пристрою перегрівся.	Охолодіть пристрій.
	Лампа блимає червоним і зеленим по черзі.	Пристрій виявив несправність.	Вимкніть пристрій, а потім знов увімкніть.
		Інструмент, машина або пристрій несправні.	Зверніться до авторизованого сервісного центру Makita для виконання ремонту.
	Лампа не загоряється.	Пристрій не увімкнено.	Увімкніть пристрій.
		Акумулятори не встановлено в пристрій.	Вставте акумулятори в пристрій.
Залишку заряду акумулятора не достатньо.		Зарядіть акумулятори або замініть акумулятори зарядженими.	
Пристрій несправний.		Зверніться до авторизованого сервісного центру Makita для виконання ремонту.	

ДОДАТКОВЕ ПРИЛАДДЯ

⚠ОБЕРЕЖНО: Це додаткове та допоміжне обладнання рекомендовано використовувати з інструментом Makita, зазначеним у цій інструкції з експлуатації. Використання будь-якого іншого додаткового та допоміжного обладнання може становити небезпеку травмування. Використовуйте додаткове та допоміжне обладнання лише за призначенням.

- Оригінальний акумулятор та зарядний пристрій Makita
- Адаптери для 36 В (18 В × 2)
- Адаптер для 18 В

ПРИМІТКА: Деякі елементи списку можуть входити до комплекту інструмента як стандартне приладдя. Вони можуть відрізнятися залежно від країни.

У разі необхідності отримати допомогу в більш детальному ознайомленні з оснащенням звертайтеся до місцевого сервісного центру Makita.

ТЕХНИЧЕСКИЕ ХАРАКТЕРИСТИКИ

Назначение

Портативный блок питания позволяет отделить аккумулятор от инструмента или машины, что делает их пригодными для длительной работы путем замены установленных аккумуляторов.

Это устройство может использоваться со следующими инструментами или машинами.

- Инструмент или машина с электропитанием от аккумулятора 18 В
- Инструмент или машина с электропитанием от аккумулятора 36 В (18 В x 2)
- Инструмент или машина с электропитанием от аккумулятора (непосредственное подключение к портативному блоку питания)

Об этом руководстве по эксплуатации

Под устройством в этом руководстве по эксплуатации следует понимать портативный блок питания.

Категория совместимого инструмента или машины

- Цепная пила с питанием от аккумуляторной батареи, Аккумуляторная штанговая электрическая цепная пила, Аккумуляторная воздуходувка, Аккумуляторная Коса, Аккумуляторная Газонокосилка, Многофункциональный Аккумуляторный Привод Для Садовых Насадок, Аккумуляторный Кусторез, Аккумуляторные ножницы для травы, Аккумуляторный Штанговый Кусторез, Аккумуляторная угловая шлифмашина, Аккумуляторный Перфоратор*
* За исключением DHR280 / DHR281 / DHR282 / DHR283

Категория совместимого инструмента или машины может быть изменена без предварительного уведомления. Информацию о совместимой категории инструмента или машины см. в последней версии руководства по эксплуатации.

⚠ОСТОРОЖНО: Не используйте это устройство с указанными ниже инструментами или машинами. Использование этого устройства с несовместимыми инструментами или машинами может привести к травме или неисправности.

- Аккумуляторный садовый опрыскиватель, Аккумуляторный секатор, Аккумуляторная Самоходная Тачка, Велосипед С Электрическим Мотором, Ранцевый Аккумуляторный Пылесос, Роботизированный Уборщик, Куртка с электровентилятором, Куртка С Подогревом От Аккумулятора

Подходящий блок аккумулятора и зарядное устройство

Блок аккумулятора	BL1815N / BL1820 / BL1820B / BL1830 / BL1830B / BL1840 / BL1840B / BL1850 / BL1850B / BL1860B
Зарядное устройство	DC18RC / DC18RD / DC18RE / DC18SD / DC18SE / DC18SF / DC18SH

- В зависимости от региона проживания некоторые блоки аккумуляторов и зарядные устройства, перечисленные выше, могут быть недоступны.

⚠ОСТОРОЖНО: Используйте только перечисленные выше блоки аккумуляторов и зарядные устройства. Использование других блоков аккумуляторов и зарядных устройств может привести к травме и/или пожару.

Символы

Ниже приведены символы, которые могут использоваться для обозначения оборудования. Перед использованием убедитесь в том, что вы понимаете их значение.



Прочитайте руководство по эксплуатации.



Чтобы снизить риск получения травмы, располагайте шнур вдали от препятствий.



Надежно закрывайте крышку для защиты от попадания воды или дождя.



Li-ion

Только для стран ЕС
Не выбрасывайте электрооборудование или аккумуляторы вместе с бытовым мусором! В соответствии с европейскими директивами об утилизации электрического и электронного оборудования, о батареях и аккумуляторах, а также использованных батареях и аккумуляторах и их применении в соответствии с местными законами электрооборудование, батареи и аккумуляторы, срок эксплуатации которых истек, должны утилизироваться отдельно и передаваться для утилизации на предприятие, соответствующее применяемым правилам охраны окружающей среды.

МЕРЫ БЕЗОПАСНОСТИ

Правила техники безопасности во время эксплуатации портативного блока питания

1. Перед началом эксплуатации обязательно прочитайте инструкцию по эксплуатации инструмента или машины.
2. Не поднимайте и не переносите устройство, удерживая его только за шнур. Не тяните за шнур, когда носите или используете это устройство.
3. Перед тем как надеть устройство, снимите адаптеры с инструмента или машины.
4. Отдаляясь от инструмента или машины, не забудьте снять адаптеры с инструмента или машины либо снимите устройство с тела.
5. Во время работы следите за тем, чтобы не споткнуться о шнур.
6. Не используйте устройство на неустойчивой поверхности или на неустойчивых местах на высоте.
7. Не используйте несколько устройств, подключив их друг к другу.
8. Во время работы располагайте шнур на расстоянии от препятствий. Зацепившийся за препятствия шнур может стать причиной тяжелой травмы.
9. Не вставляйте адаптеры в зарядное устройство.
10. Не вставляйте адаптеры в аккумуляторные отсеки этого устройства.
11. Это устройство предназначено для использования только с аккумуляторами 18 В. Используйте только аккумуляторы 18 В.
12. Перед использованием осмотрите устройство, провода и ремни. Если они повреждены, обратитесь в авторизованный сервисный центр Makita для выполнения ремонта.
13. Подсоединение шнура к держателю шнура следует выполнять медленно и правильно.
14. Перед проверкой или техническим обслуживанием выключайте инструмент или машину и снимайте адаптеры.
15. При использовании этого устройства с инструментом, оснащенным лезвием, располагайте шнур на расстоянии от лезвия.
16. Не используйте это устройство, если вы используете страховочные ремни.
17. Не используйте это устройство, если взбираетесь на дерево.
18. Не используйте это устройство, если носите куртку с электровентилятором или куртку с подогревом от аккумулятора.
19. Не подвергайте это устройство воздействию искр.
20. Если вы используете это устройство, не надевая его, обязательно положите устройство на поверхность.

21. Не допускайте попадания воды в крышку.
22. Не разбирайте, не ремонтируйте и не вносите изменения в конструкцию устройства.
23. Следите за тем, чтобы инструмент или механизм не запутались в ремнях.
24. При использовании устройства будьте осторожны, чтобы не повредить провода инструментом или механизмом.

Важные правила техники безопасности для работы с аккумуляторным блоком

1. Перед использованием аккумуляторного блока прочитайте все инструкции и предупреждающие надписи на (1) зарядном устройстве, (2) аккумуляторном блоке и (3) инструменте, работающем от аккумуляторного блока.
2. Не разбирайте блок аккумулятора и не меняйте его конструкцию. Это может привести к пожару, перегреву или взрыву.
3. Если время работы аккумуляторного блока значительно сократилось, немедленно прекратите работу. В противном случае, может возникнуть перегрев блока, что приведет к ожогам и даже к взрыву.
4. В случае попадания электролита в глаза промойте их обильным количеством чистой воды и немедленно обратитесь к врачу. Это может привести к потере зрения.
5. Не замыкайте контакты аккумуляторного блока между собой:
 - (1) Не прикасайтесь к контактам какими-либо токопроводящими предметами.
 - (2) Не храните аккумуляторный блок в контейнере вместе с другими металлическими предметами, такими как гвозди, монеты и т. п.
 - (3) Не допускайте попадания на аккумуляторный блок воды или дождя.Замыкание контактов аккумуляторного блока между собой может привести к возникновению большого тока, перегреву, возможным ожогам и даже поломке блока.
6. Не храните и не используйте инструмент и аккумуляторный блок в местах, где температура может достигать или превышать 50 °C (122 °F).
7. Не бросайте аккумуляторный блок в огонь, даже если он сильно поврежден или полностью вышел из строя. Аккумуляторный блок может взорваться под действием огня.
8. Запрещено вбивать гвозди в блок аккумулятора, резать, ломать, бросать, ронять блок аккумулятора или ударять его твердым предметом. Это может привести к пожару, перегреву или взрыву.
9. Не используйте поврежденный аккумуляторный блок.

10. **Входящие в комплект литий-ионные аккумуляторы должны эксплуатироваться в соответствии с требованиями законодательства об опасных товарах.**
При коммерческой транспортировке, например, третьей стороной или экспедитором, необходимо нанести на упаковку специальные предупреждения и маркировку.
В процессе подготовки устройства к отправке обязательно проконсультируйтесь со специалистом по опасным материалам. Также соблюдайте местные требования и нормы. Они могут быть строже.
Закройте или закрепите разомкнутые контакты и упакуйте аккумулятор так, чтобы он не перемещался по упаковке.
11. **Для утилизации блока аккумулятора извлеките его из инструмента и утилизируйте безопасным способом. Выполняйте требования местного законодательства по утилизации аккумулятора блока.**
12. **Используйте аккумуляторы только с продукцией, указанной Makita.** Установка аккумуляторов на продукцию, не соответствующую требованиям, может привести к пожару, перегреву, взрыву или утечке электролита.
13. **Если инструментом не будут пользоваться в течение длительного периода времени, извлеките аккумулятор из инструмента.**
14. **Во время и после использования блок аккумулятора может нагреваться, что может стать причиной ожогов или низкотемпературных ожогов. Будьте осторожны при обращении с горячим блоком аккумулятора.**
15. **Не прикасайтесь к контактам инструмента сразу после использования, поскольку они могут быть достаточно горячими, чтобы вызвать ожоги.**
16. **Не допускайте, чтобы обломки, пыль или земля прилипали к контактам, отверстиям и пазам на блоке аккумулятора.** Это может привести к снижению эксплуатационных параметров, поломке инструмента или блока аккумулятора.
17. **Если инструмент не рассчитан на использование вблизи высоковольтных линий электропередач, не используйте блок аккумулятора вблизи высоковольтных линий электропередач.** Это может привести к неисправности, поломке инструмента или блока аккумулятора.
18. **Храните аккумулятор в недоступном для детей месте.**

СОХРАНИТЕ ДАННЫЕ ИНСТРУКЦИИ.

⚠ВНИМАНИЕ: Используйте только фирменные аккумуляторные батареи Makita. Использование аккумуляторных батарей, не произведенных Makita, или батарей, которые были подвергнуты модификациям, может привести к взрыву аккумулятора, пожару, травмам и повреждению имущества. Это также автоматически аннулирует гарантию Makita на инструмент и зарядное устройство Makita.

Советы по обеспечению максимального срока службы аккумулятора

1. Заряжайте блок аккумуляторов перед его полной разрядкой. Обязательно прекратите работу с инструментом и зарядите блок аккумуляторов, если вы заметили снижение мощности инструмента.
2. Никогда не подзаряжайте полностью заряженный блок аккумуляторов. Перезарядка сокращает срок службы аккумулятора.
3. Заряжайте блок аккумуляторов при комнатной температуре в 10 - 40 °C (50 - 104 °F). Перед зарядкой горячего блока аккумуляторов дайте ему остыть.
4. Если блок аккумулятора не используется, извлеките его из инструмента или зарядного устройства.
5. Зарядите ионно-литиевый аккумуляторный блок, если вы не будете пользоваться инструментом длительное время (более шести месяцев).

ОПИСАНИЕ ДЕТАЛЕЙ

► Рис.1

1	Опорная пластина	2	Аккумуляторный ящик	3	Держатель шнура	4	Отделение для адаптера
5	Кнопка питания	6	Штекер	7	Адаптеры для 36 В (18 В × 2) (дополнительная принадлежность)	8	Адаптер для 18 В (дополнительная принадлежность)
9	Ремень регулировки ширины	10	Поясной ремень	11	Плечевой ремень	12	Гнездо

ОПИСАНИЕ РАБОТЫ

⚠ВНИМАНИЕ: Перед регулировкой или проверкой функций устройства убедитесь в том, что оно выключено и его блок аккумулятора снят.

Установка или снятие блока аккумулятора

⚠ВНИМАНИЕ: Не забывайте выключать устройство перед установкой и извлечением блока аккумулятора.

⚠ВНИМАНИЕ: При установке и извлечении блока аккумулятора крепко удерживайте устройство и блок аккумулятора. Если не соблюдать это требование, они могут выскользнуть из рук, что приведет к повреждению устройства и блока аккумулятора, а также травмированию оператора.

⚠ВНИМАНИЕ: При установке или удалении блока аккумулятора размещайте устройство на плоской и устойчивой поверхности. В противном случае блок аккумулятора может случайно упасть и причинить травму.

1. Потяните вверх рычаг и откройте крышку аккумуляторного ящика.
2. Нажмите кнопку блокировки, после чего зафиксируйте крышку кнопкой блокировки.

► **Рис.2:** 1. Кнопка блокировки 2. Рычаг

⚠ВНИМАНИЕ: Убедитесь в том, что крышка надежно зафиксирована кнопкой блокировки. В противном случае крышка может случайно закрыться и причинить травму.

3. Установите блоки аккумулятора.
4. Поднимите крышку, чтобы отпустить кнопку блокировки, а затем закройте крышку и зафиксируйте ее с помощью рычага.

⚠ВНИМАНИЕ: Убедитесь в том, что крышка надежно закрыта и зафиксирована. В противном случае вода или дождь могут попасть внутрь аккумуляторного ящика и стать причиной неисправности или поражения электрическим током.

ПРИМЕЧАНИЕ: При использовании этого устройства с инструментом или машиной с питанием 36 В (18 В × 2) установите минимум один аккумулятор в аккумуляторный отсек 1 или 2 и как минимум один аккумулятор в отсек 3 или 4.

ПРИМЕЧАНИЕ: Это устройство автоматически выбирает, какой из установленных аккумуляторов будет использоваться. Устройство выбирает соответствующий аккумулятор при каждом включении инструмента или машины.

ПРИМЕЧАНИЕ: При использовании этого устройства с инструментом или машиной с питанием 18 В следует установить минимум один блок аккумулятора в один из аккумуляторных отсеков.

Для установки аккумуляторного блока совместите выступ аккумуляторного блока с пазом в корпусе и задвиньте его на место. Устанавливайте блок до упора так, чтобы он зафиксировался на месте с небольшим щелчком. Если вы можете видеть красный индикатор на верхней части клавиши, адаптер аккумулятора не полностью установлен на месте.

► **Рис.3:** 1. Аккумуляторный отсек 2. Блок аккумулятора

Для снятия блока аккумулятора нажмите кнопку на его лицевой стороне и извлеките блок из устройства.

⚠ВНИМАНИЕ: Обязательно устанавливайте блок аккумулятора до конца, чтобы красный индикатор не был виден. В противном случае блок может выпасть из устройства и нанести травму вам или другим людям.

⚠ВНИМАНИЕ: Не прилагайте чрезмерных усилий при установке аккумуляторного блока. Если блок не двигается свободно, значит он вставлен неправильно.

Индикация оставшегося заряда аккумулятора

Только для блоков аккумулятора с индикатором

► **Рис.4:** 1. Индикаторы 2. Кнопка проверки

Нажмите кнопку проверки на аккумуляторном блоке для проверки заряда. Индикаторы загорятся на несколько секунд.

Индикаторы			Уровень заряда
Горит	Выкл.	Мигает	
■	□	◐	от 75 до 100%
■	■	□	от 50 до 75%
■	■	□	от 25 до 50%
■	□	□	от 0 до 25%
◐	□	□	Зарядите аккумуляторную батарею.
■	■	□	Возможно, аккумуляторная батарея неисправна.
□	□	■	

ПРИМЕЧАНИЕ: В зависимости от условий эксплуатации и температуры окружающего воздуха индикация может незначительно отличаться от фактического значения.

Система защиты инструмента/аккумулятора

На инструменте предусмотрена система защиты инструмента/аккумулятора. Она автоматически отключает питание двигателя для продления срока службы инструмента и аккумулятора. Инструмент автоматически остановится во время работы в следующих случаях:

Защита от перегрузки

Если из-за способа эксплуатации инструмент или аккумулятор потребляет очень большое количество тока, он автоматически остановится без включения каких-либо индикаторов. В этом случае выключите инструмент и прекратите работу, повлекшую перегрузку инструмента. Затем включите инструмент для перезапуска.

Защита от перегрева

При перегреве инструмента или аккумулятора инструмент останавливается автоматически. В этом случае дайте инструменту/аккумулятору остыть перед повторным включением.

Защита от переразрядки

При истощении емкости аккумулятора инструмент автоматически останавливается. В этом случае извлеките аккумулятор из инструмента и зарядите его.

Кнопка питания и индикатор аккумулятора

ВНИМАНИЕ: Прежде чем включать устройство, убедитесь в том, что инструмент или машина выключена. В противном случае инструмент или машина может случайно включиться и стать причиной травмы.

► **Рис.5:** 1. Основной индикатор питания 2. Кнопка питания









Чтобы включить питание, нажмите кнопку питания. Основной индикатор питания загорится зеленым светом. Чтобы выключить питание, нажмите кнопку питания и удерживайте ее в течение нескольких секунд.

ПРИМЕЧАНИЕ: Если устройство и подключенный инструмент или машина не используются в течение 8 часов, устройство автоматически отключится.

Если основной индикатор питания мигает зеленым, это значит, что адаптер не подключен к устройству или аккумуляторы разряжены. В этом случае подключите адаптер к устройству или зарядите аккумуляторы. Если лампа продолжает мигать зеленым, см. раздел поиска и устранения неполадок.

Если индикатор основного питания мигает попеременно красным и зеленым, выключите питание, а затем включите его. Если основной индикатор питания продолжает мигать красным и зеленым попеременно после включения питания, обратитесь в местный авторизованный сервисный центр Makita для ремонта.

Нажмите кнопку питания для проверки уровня заряда аккумулятора. Индикатор для каждого аккумуляторного отсека загорается приблизительно на 5 секунд.

Индикаторы			Уровень заряда
Горит	Выкл.	Мигает	
			от 50 % до 100 %
			от 0 % до 50 %
			Зарядите аккумуляторную батарею.

ПРИМЕЧАНИЕ: Показания индикаторов оставшейся емкости аккумулятора могут использоваться только в качестве ориентировочных данных. Фактическая емкость аккумулятора может отличаться в зависимости от условий использования.

ПРИМЕЧАНИЕ: Если инструмент или машина оснащены индикаторами оставшегося заряда аккумулятора, обращайтесь внимание не на индикаторы инструмента или машины, а на индикаторы этого устройства.

Использование отделения для адаптера

ВНИМАНИЕ: Не используйте это устройство, когда шнур зафиксирован застёжкой типа “липучка” отделения для адаптера.

Адаптеры можно положить в отделение для адаптера, как показано на рисунке.

► **Рис.6:** 1. Переходник 2. Отделение для адаптера

► **Рис.7:** 1. Переходник 2. Отделение для адаптера

СБОРКА

⚠ВНИМАНИЕ: Перед выполнением каких-либо работ с устройством отключите его и извлеките блок аккумулятора.

Монтаж устройства

1. Прикрепите аккумуляторный ящик к опорной пластине, как показано на рисунке. Заблокируйте рычаги с обеих сторон опорной пластины после крепления аккумуляторного ящика.

► **Рис.8:** 1. Рычаг 2. Аккумуляторный ящик
3. Опорная пластина

⚠ВНИМАНИЕ: Убедитесь в том, что аккумуляторный ящик надежно закреплен на опорной пластине и зафиксирован рычагами. В противном случае аккумуляторный ящик может упасть при переноске или использовании устройства и стать причиной травмы.

2. Отрегулируйте положение поясного ремня. Потяните вверх рычаг регулировки высоты, затем отрегулируйте положение поясного ремня, сдвинув опорную пластину, и верните рычаг в исходное положение.

► **Рис.9:** 1. Рычаг регулировки высоты 2. Опорная пластина 3. Поясной ремень

ПРИМЕЧАНИЕ: Если рычаг регулировки высоты ослаблен, затяните гайку рычага регулировки высоты. Не затягивайте гайку слишком сильно. В противном случае рычаг регулировки высоты не будет двигаться.

► **Рис.10:** 1. Гайка

3. Прикрепите отделение для адаптера к поясному ремню застежкой типа "липучка", как показано на рисунке.

► **Рис.11:** 1. Отделение для адаптера

ПРИМЕЧАНИЕ: Отделение для адаптера можно прикрепить на левой или правой стороне пояса.

4. Отрегулируйте ширину плечевого ремня с помощью ремня регулировки ширины.

► **Рис.12:** 1. Ремень регулировки ширины

5. Наденьте устройство, зафиксируйте пружку поясного ремня и отрегулируйте его длину.

► **Рис.13:** 1. Замок

ПРИМЕЧАНИЕ: Ремень можно сложить и закрепить застежкой типа "липучка", как показано на рисунке.

► **Рис.14:** 1. Ремень

6. Отрегулируйте плечевой ремень по длине.

► **Рис.15:** 1. Плечевой ремень

ПРИМЕЧАНИЕ: Ремень можно сложить и закрепить застежкой типа "липучка", как показано на рисунке.

► **Рис.16:** 1. Ремень

ЭКСПЛУАТАЦИЯ

⚠ВНИМАНИЕ: При надевании устройства располагайте ремни на обеих плечах. В противном случае устройство может упасть при переноске или использовании и стать причиной травмы.

⚠ВНИМАНИЕ: При надевании устройства располагайте его на спине. В противном случае устройство может упасть во время работы и стать причиной травмы.

⚠ВНИМАНИЕ: Всегда выключайте инструмент или машину перед включением устройства или подключением штекера адаптера или инструмента / машины к гнезду аккумуляторного ящика. В противном случае инструмент или машина может случайно включиться и стать причиной травмы.

Подключение устройства к инструменту или машине

1. Вытяните шнур с левой или правой стороны аккумуляторного ящика. При вытягивании шнура обязательно вставьте его в держатели, как показано на рисунке.

► **Рис.17:** 1. Шнур 2. Держатель

2. Наденьте устройство.

3. Полностью вставьте штекер адаптера или инструмента / машины в гнездо аккумуляторного ящика, чтобы метка в виде стрелки на штекере совпала с меткой на гнезде.

► **Рис.18:** 1. Штекер 2. Гнездо 3. Стрелка

ПРИМЕЧАНИЕ: При извлечении штекера из гнезда держитесь не за шнуры, а за штекер и гнездо. В противном случае шнуры могут быть повреждены и стать причиной неисправности устройства.

ПРИМЕЧАНИЕ: Штекер извлекается из гнезда при определенном усилии.

4. Установите адаптеры на инструмент или машину таким же образом, что и блок аккумулятора.

► **Рис.19:** 1. Переходник

ПРИМЕЧАНИЕ: Для инструмента или машины с питанием 18 В используйте адаптер на 18 В. Для инструмента или машины с питанием 36 В (18 В × 2) используйте адаптеры для 36 В (18 В × 2).

Для инструмента или машины с непосредственным присоединением адаптер не требуется.

ПРИМЕЧАНИЕ: Если на инструмент или машину невозможно установить два адаптера, поменяйте адаптеры местами.

► **Рис.20:** 1. Переходник

ПРИМЕЧАНИЕ: Направление шнура адаптера можно изменять в диапазоне приблизительно 180 градусов.

5. Нажмите кнопку питания, чтобы включить питание. Чтобы выключить питание, нажмите кнопку питания и удерживайте ее в течение нескольких секунд.

► **Рис.21:** 1. Кнопка питания

Использование держателей шнура

ВНИМАНИЕ: Присоединяйте к держателям проводов только провод аккумуляторного отсека. Не присоединяйте к держателям проводов провода переходников. Это может привести к аварии или травме.

Провод аккумуляторного отсека можно присоединить к держателям проводов, как показано на рисунке.

► **Рис.22:** 1. Держатель шнура

Также можно прикрепить шнур с помощью только держателя шнура для поясного ремня, как показано на рисунке.

► **Рис.23:** 1. Держатель шнура

Держатели шнура можно прикрепить на левой или правой стороне плечевого ремня и поясного ремня.

► **Рис.24:** 1. Держатель шнура

Использование ремешка для подвешивания

Дополнительные принадлежности

Ремешок для подвешивания можно использовать с этим инструментом совместно с аккумуляторной косой или аккумуляторной газонокосилкой.

Крепление ремешка для подвешивания

1. Прикрепите крючки ремешка для подвешивания к кольцам плечевого ремня или поясного ремня, как показано на рисунке. Выберите тип ремешка и способ соединения в соответствии с условиями использования.

► **Рис.25:** 1. Кольцо 2. Крючок

► **Рис.26:** 1. Кольцо 2. Крючок

► **Рис.27:** 1. Кольцо 2. Крючок

► **Рис.28:** 1. Кольцо 2. Крючок

ПРИМЕЧАНИЕ: Если инструмент имеет дугообразную рукоятку, прикрепите ремешок таким образом, чтобы он проходил через поясной ремень, как показано на рисунке.

► **Рис.29:** 1. Поясной ремень 2. Ремешок

2. Прикрепите крюк к инструменту.

► **Рис.30:** 1. Крючок

Отсоединение инструмента

Нажмите рычаги на пряжке, чтобы разблокировать ее.

► **Рис.31:** 1. Рычаг

ПРИМЕЧАНИЕ: В зависимости от типа ремешок может не оснащаться пряжкой.

Снятие в аварийной ситуации

1. Чтобы разблокировать пряжку, нажмите рычаги на пряжке поясного ремня.

► **Рис.32:** 1. Замок 2. Рычаг

2. Снимите плечевой ремень, чтобы отсоединить инструмент и устройство.

► **Рис.33:** 1. Плечевой ремень

ОБСЛУЖИВАНИЕ

ВНИМАНИЕ: Перед проведением проверки или работ по техобслуживанию необходимо выключить устройство и снять блок аккумулятора.

ПРИМЕЧАНИЕ: Запрещается использовать бензин, растворители, спирт и другие подобные жидкости. Это может привести к обесцвечиванию, деформации и трещинам.

Для обеспечения БЕЗОПАСНОСТИ и НАДЕЖНОСТИ оборудования ремонт, любое другое техобслуживание или регулировку необходимо производить в уполномоченных сервис-центрах Makita или сервис-центрах предприятия с использованием только сменных частей производства Makita.

ПОИСК И УСТРАНЕНИЕ НЕИСПРАВНОСТЕЙ

Прежде чем обращаться по поводу ремонта, проведите осмотр самостоятельно. Если обнаружена неисправность, не указанная в руководстве, не пытайтесь разобрать инструмент, машину или устройство. Обратитесь в один из авторизованных сервисных центров Makita, в которых для ремонта используются только оригинальные детали Makita.

Ненормальное состояние	Основной индикатор питания	Причина	Способ устранения
Инструмент или машина не запускается.	Индикатор загорается зеленым цветом.	На инструмент или машину не установлены адаптеры.	Установите адаптеры на инструмент или машину. Убедитесь в надежности установки адаптеров.
		Инструмент, машина или шнуры адаптеров перегрелись.	Охладите инструмент или машину, а также устройство.
		Инструмент, машина или устройство неисправны.	Свяжитесь с авторизованным сервисным центром Makita для выполнения ремонта.
	Лампа мигает зеленым.	Штекер адаптера или инструмента / машины не вставлен в гнездо аккумулятора.	Подсоедините штекер к гнезду. Проверьте надежность соединения гнезда и штекера.
			Оставшегося заряда аккумулятора не достаточно.
		При использовании устройства с инструментом или машиной с электропитанием от аккумулятора с напряжением выше 18 В в устройство не было установлено два аккумулятора.	Установите по крайней мере один аккумулятор в аккумуляторный отсек 1 или 2 и как минимум один аккумулятор в отсек 3 или 4. Зарядите аккумуляторы или замените аккумуляторы заряженными.
		Оставшегося заряда в двух аккумуляторах не достаточно.	
		Устройству необходимо переключиться с одного аккумулятора на другой.	Выключите инструмент или машину, а затем снова включите. Нажмите кнопку питания на устройстве.
	Лампа попеременно мигает красным и зеленым.	Шнур устройства перегрелся.	Охладите устройство.
		Устройством обнаружена неисправность.	Выключите устройство, а затем снова включите.
	Лампа не загорается.	Инструмент, машина или устройство неисправны.	Свяжитесь с авторизованным сервисным центром Makita для выполнения ремонта.
		Устройство не включено.	Включите устройство.
		Аккумуляторы не установлены в устройство.	Установите аккумуляторы в устройство.
Оставшегося заряда аккумулятора не достаточно.		Зарядите аккумуляторы или замените аккумуляторы заряженными.	
	Устройство неисправно.	Свяжитесь с авторизованным сервисным центром Makita для выполнения ремонта.	

ДОПОЛНИТЕЛЬНЫЕ ПРИНАДЛЕЖНОСТИ

ВНИМАНИЕ: Данные принадлежности или приспособления рекомендуются для использования с инструментом Makita, указанным в настоящем руководстве. Использование других принадлежностей или приспособлений может привести к получению травмы. Используйте принадлежность или приспособление только по указанному назначению.

Если вам необходимо содействие в получении дополнительной информации по этим принадлежностям, свяжитесь с вашим сервис-центром Makita.

- Оригинальный аккумулятор и зарядное устройство Makita
- Адаптеры для 36 В (18 В × 2)
- Адаптер для 18 В

ПРИМЕЧАНИЕ: Некоторые элементы списка могут входить в комплект инструмента в качестве стандартных приспособлений. Они могут отличаться в зависимости от страны.

ТЕХНИКАЛЫҚ СИПАТТАМАЛАРЫ

Қолдану мақсаты

Портативті қуат беру блогы аккумуляторды және құралды немесе машинаны бөліп, орнатылған аккумуляторларды ауыстырып-қосу арқылы оларды ұзақ уақыт жұмыс істеуге жарамды етеді.

Осы блокты келесі құралдармен және машиналармен пайдалануға болады.

- 18 В аккумуляторлы құрал немесе машина
- 36 В (18 В x 2) аккумуляторлы құрал немесе машина
- Аккумуляторлы құрал немесе машина (портативті қуат беру блогына тікелей қосылу)

Пайдалану нұсқаулығы туралы

Нұсқаулықтағы "блок" сөзі портативті қуат беру блогын білдіреді.

Құрал немесе машинаның үйлесімділік санаты

- Аккумуляторлы батареядан қуаттанатын шынжырлы ара, аккумуляторлы штангалық электр шынжырлы ара, аккумуляторлы ауа үрлегіш, аккумуляторлы шалғы, аккумуляторлы көгал шапқыш, бақша саптамаларына арналған көпфункционалды аккумуляторлы жетек, аккумуляторлы бұтақескіш, шөпке арналған аккумуляторлы қайшылар, аккумуляторлы штангалық бұтақескіш, аккумуляторлы бұрыштық ажарлағыш машина, аккумуляторлы перфоратор*
* DHR280 / DHR281 / DHR282 / DHR283 үлгілерін қоспағанда

Құралдың немесе машинаның үйлесімділік санаты ескертусіз өзгертілуі мүмкін. Құралдың немесе машинаның үйлесімділік санаты туралы ақпаратты соңғы шығарылған пайдалану нұсқаулығынан қараңыз.

⚠ ЕСКЕРТУ: Бұл блокты төменде келтірілген құралдармен немесе машиналармен бірге ешқашан пайдаланбаңыз. Блокты үйлеспейтін құралдармен немесе машиналармен пайдалану ауыр жарақаттар немесе ақау тудыруы мүмкін.

- Аккумуляторлы бақшалық шашыратқыш, аккумуляторлы секатор, аккумуляторлы өздігінен жүретін арба, электрлі моторлы велосипед, сөмкелі аккумуляторлы шаңсорғыш, электржелдеткіші бар күрте, аккумуляторлы жылытатын күрте

Жарамды аккумулятор картриджі мен зарядтау құрылғысы

Аккумулятор картриджі	BL1815N / BL1820 / BL1820B / BL1830 / BL1830B / BL1840 / BL1840B / BL1850 / BL1850B / BL1860B
Зарядтау құрылғысы	DC18RC / DC18RD / DC18RE / DC18SD / DC18SE / DC18SF / DC18SH

- Жоғарыда берілген аккумулятор картридждері мен зарядтау құрылғыларының кейбірі сіздің тұрып жатқан жеріңізге байланысты қолжетімсіз болуы мүмкін.

⚠ ЕСКЕРТУ: Тек жоғарыда аталған аккумулятор картридждері мен зарядтау құрылғыларын ғана пайдаланыңыз. Аккумулятор картридждері мен зарядтау құрылғыларының басқа түрлерін пайдалансаңыз, жарақат алуыңыз және/немесе өрт шығуы мүмкін.

Белгілер

Төменде жабдықта пайдаланылуы мүмкін белгілер көрсетілген. Пайдалану алдында олардың мағынасын түсініп алыңыз.



Пайдалану жөніндегі нұсқаулықты оқып шығыңыз.



Жарақат алу қаупін азайту үшін, сымды кедергілерден алшақ ұстаныңыз.



Су немесе жаңбырдың кіріп кетуінен қорғау үшін қақпақты мықтап жабыңыз.



Li-ion

Тек ЕО елдері үшін
Электрлік жабдықты немесе аккумулятор блогын тұрмыстық қалдықтармен бірге тастамаңыз!
Электрлік және электрондық жабдықтар мен батареялар және аккумуляторларды кәдеге жарату және батареялар мен аккумуляторлардың қалдықтары және оларды ұлттық заңнамаға сәйкес қолдану еуропалық директиваларына сәйкес қызмет ету мерзімі аяқталған электрлік жабдықтар мен аккумуляторлар және аккумулятор блок(тар)ы бөлек жиналып, қоршаған ортаға зиян келтірмейтін қайта өңдеу мекемесіне қайтарулы керек.

ҚАУІПСІЗДІК БОЙЫНША ЕСКЕРТУЛЕР

Портативті қуат беру блогының жалпы қауіпсіздік ескертулері

1. Құралды немесе машинаны пайдаланудан бұрын, оның пайдалану нұсқаулығын оқып шыққаныңызға көз жеткізіңіз.
2. Бұл блогты сымынан ұстау арқылы көтермеңіз немесе тасымаңыз. Блокты пайдалану немесе кию барысында оны сымынан тартпаңыз.
3. Блокты киюден бұрын, адаптерлерді құралдан немесе машинадан алыңыз.
4. Құралды немесе машинаны қалдыру кезінде оның адаптерлерінің алынғанына көз жеткізіңіз немесе блокты арқаңыздан шешіңіз.
5. Жұмыс істегенде блогтың сымына шалынудан сақ болыңыз.
6. Блокты тегіс емес бетте немесе тұрақсыз, биік жерлерде пайдаланбаңыз.
7. Бір блогты басқа блокқа қосу арқылы бірнешеуін пайдаланбаңыз.
8. Жұмыс істеу кезінде сымды кедергілерден алшақ ұстаңыз. Сым кедергілерге ілінсе, ауыр жарақатқа әкелуі мүмкін.
9. Адаптерлерді зарядтау құрылғыларына енгізбеңіз.
10. Адаптерлерді блогтың аккумулятор порттарына орнатпаңыз.
11. Бұл блок тек 18 В аккумуляторды пайдалануға арналған. 18 В аккумуляторлардан басқа аккумуляторды пайдаланбаңыз.
12. Пайдаланудан бұрын, құрылғыны, сымдарды және аспа белдікті тексеріңіз. Егер олар зақымдалған болса, Makita компаниясының жергілікті өкілетті қызмет көрсету орталығынан жөндеу беруін сұраңыз.
13. Сымды сым ұстағышқа қырып және берік бекіткеніңізге көз жеткізіңіз.
14. Тексеру немесе техникалық қызмет көрсету жұмыстарын жүргізуден бұрын, әрдайым құралдың немесе машинаның өшірулі екендігіне және адаптерлердің алынғанына көз жеткізіңіз.
15. Блокты жүзбен жабдықталған құралмен пайдаланған кезде, сымды жүзден алшақ ұстағаныңызға көз жеткізіңіз.
16. Бұл блогты қауіпсіздік белбеуін тағатын кезде пайдаланбаңыз.
17. Ағашқа өрмелегенде блогты пайдаланбаңыз.
18. Электржелдеткіші бар күртені немесе аккумуляторлы жылытатын күртені киген кезде блогты пайдаланбаңыз.
19. Блокты ұшқындардан сақтаңыз.

20. Блокты кимей пайдаланған кезде оны бетімен орналастырыңыз.
21. Қақпағының ішіне су кіруіне жол бермеңіз.
22. Блокты бөлшектемеңіз, жөндемеңіз немесе өзгертпеңіз.
23. Құралға немесе машинаға аспа белдіктің немесе белдіктің оралып қалмауын қадағалаңыз.
24. Құрылғыны пайдаланған кезде, құралдың немесе машинаның сымдарды кесіп кетпеуін қадағалаңыз.

Аккумулятор картриджіне арналған маңызды қауіпсіздік нұсқаулары

1. Аккумулятор картриджін пайдаланбас бұрын, (1) аккумулятордың зарядтау құрылғысындағы, (2) аккумулятордағы және (3) аккумуляторды пайдаланатын өнімдегі барлық нұсқаулар мен ескерту білгілерін оқып шығыңыз.
2. Аккумулятор картриджін бөлшектемеңіз немесе өз бетіңізше ашып жөндемеңіз. Ол өрт, шамадан тыс қызу немесе жарылу жағдайларына алып келуі мүмкін.
3. Егер аккумулятор картриджі пайдалану уақыты бірталай қысқарған болса, пайдалануды дереу тоқтатыңыз. Бұл қызып кету, ықтимал күйіктер немесе тіпті жарылыс қаупін тудыруы мүмкін.
4. Егер электролит көзіңізге тиген болса, көзіңізді таза сумен шайыңыз және дереу медициналық көмекке жүгініңіз. Бұл көру қабілетінен айырылуға әкеп соқтыруы мүмкін.
5. Аккумулятор картриджінің жалғасуларын бір бірімен матастырмаңыз:
 - (1) Клеммаларды көз келген ток өткізгіш материалдарға тигізбеңіз.
 - (2) Аккумулятор картриджін ішінде шегелер, тиындар, т.б. басқа металл заттары бар контейнерде сақтамаңыз.
 - (3) Аккумулятор блогын суға салмаңыз немесе жаңбыр астында қалдырмаңыз.Аккумулятор түйіспелерінің тұйықталуы үлкен ток ағынының пайда болуына, ұлзып кетуге, ықтимал күйіктерге және тіпті бұзылуға себеп болуы мүмкін.
6. Құралды және аккумулятор блогын температурасы 50 °C-ден (122 °F) шамасынан асатын жерлерде сақтамаңыз және пайдаланбаңыз.
7. Аккумулятор блогы қатты зақымдалған немесе толығымен тозған болса да, оны отқа жақпаңыз. Аккумулятор блогы отта жарылып кетуі мүмкін.
8. Аккумулятор картриджін шегелеуге, кесуге, басуға, лақтыруға, құлатуға немесе оны қатты затпен соғуға болмайды. Бұл әрекеттер өрт, шамадан тыс қызу немесе жарылу жағдайларына алып келуі мүмкін.
9. Зақымдалған аккумуляторды пайдаланбаңыз.

10. **Жинаққа кіретін литий-ионды аккумуляторлар денсаулыққа және қоршаған ортаға зиянды заттар заңнамасы талаптарына сәйкес қарастырылады.** Коммерциялық тасымалдау үшін, мысалы, үшінші тараптар, экспедиторлар үшін қаптамада және таңбалауда арнайы талаптар сақталуы тиіс. Жіберілетін өнімді дайындау үшін қауіпті заттар бойынша сарапшы маманмен кеңесу керек. Сонымен қатар ұлттық ережелерді де толық қарап шығыңыз. Ашық түйіспелерді жауып, аккумуляторды қаптамаға қозғалмайтындай етіп орналастырыңыз.
11. **Аккумулятор картриджін көдеге жаратқан кезде оны құралдан шығарып алып, қауіпсіз жерде көдеге жаратыңыз. Аккумуляторды көдеге жаратуға қатысты жергілікті ережелерді орындаңыз.**
12. **Аккумуляторларды тек Makita компаниясы көрсеткен өнімдермен бірге пайдаланыңыз.** Аккумуляторларды үйлесімді емес өнімдерге орнату өртке, қызып кетуге, жарылысқа немесе электролит ағуына әкеп соқтыруы мүмкін.
13. **Егер құрал ұзақ уақыт бойы пайдаланылмайтын болса, құралдағы аккумуляторды алып тастау керек.**
14. **Аккумулятор картриджін пайдалану кезінде және пайдаланғаннан кейін, ол қызып, күйікке немесе төмен температуралы күйікке әкелуі мүмкін. Ыстық аккумулятор картриждерімен жұмыс істегенде сақ болыңыз.**
15. **Құралдың клеммасын пайдаланғаннан кейін, оны бірден ұстамаңыз, ол күюге себеп болатындай ыстық болуы мүмкін.**
16. **Аккумулятор картриджінің клеммаларына, саңылауларына және ойықтарына жоңқа, шаң немесе кірдің тұрып қалуын болдырмаңыз. Бұл құралдың немесе аккумулятор картриджінің сынуына немесе өнімділігінің нашарлауына алып келуі мүмкін.**
17. **Егер құрал жоғары вольтты электрлік қуат желілері жанында пайдалануға жарамды болмаса, аккумуляторлық картриджді жоғары вольтты электрлік қуат желілері жанында пайдаланбаңыз. Бұл құралдың немесе аккумулятор картриджінің істен шығуына немесе сынуына алып келуі мүмкін.**
18. **Аккумуляторды балалардан аулақ ұстаңыз.**

ОСЫ НҰСҚАУЛАРДЫ САҚТАҢЫЗ.

▲САҚ БОЛЫҢЫЗ: Тек түпнұсқа Makita аккумуляторларын пайдаланыңыз. Түпнұсқа емес Makita аккумуляторларын немесе өзгертілген аккумуляторларды пайдалану нәтижесінде өрт, жарақат алу немесе зақымдалуға себеп болатын аккумулятор жарылуына әкелуі мүмкін. Ол сондай-ақ Makita құралы мен зарядтау құрылғысы үшін Makita кепілдігінің күшін жояды.

Аккумулятордың максималды қызмет ету мерзімін сақтау бойынша кеңестер

1. **Аккумулятор картриджін қуаты толығымен таусылмас бұрын зарядтаңыз. Электр қаралының қуаты аз екендігін байқаған кезде, құрал жұмысын тоқтатып, аккумулятор картриджін зарядтаңыз.**
2. **Толығымен зарядталған аккумулятор картриджін ешқашан қайта зарядтамаңыз. Артық зарядтау аккумулятордың қызмет ету мерзімін қысқартады.**
3. **Аккумулятор картриджін 10 °C – 40 °C (50 °F – 104 °F) бөлме температурасында зарядтаңыз. Зарядтамас бұрын аккумулятор картриджін суытыңыз.**
4. **Аккумулятор картриджін пайдаланбаған уақытта оны құралдан немесе зарядтау құрылғысынан алып тастаңыз.**
5. **Егер аккумулятор картриджін ұзақ уақыт бойы (алты айдан артық) пайдаланбаған болсаңыз, оны зарядтаңыз.**

БӨЛШЕКТЕР СИПАТТАМАСЫ

► Сурет1

1	Табан пластинасы	2	Аккумулятор қорабы	3	Сым ұстағышы	4	Адаптер қалтасы
5	Қуат түймесі	6	Аша	7	36 В (18 В x 2) құралға арналған адаптерлер (қосымша керек-жарақ)	8	18 В құралға арналған адаптер (қосымша керек-жарақ)
9	Енін реттеу белдігі	10	Бел буатын белдік	11	Иық белбеуі	12	Розетка

ФУНКЦИОНАЛДЫҚ СИПАТТАМАСЫ

▲САҚ БОЛЫҢЫЗ: Блоктың функциясын реттемес және тексермес бұрын, әрдайым оның өшірулі екендігіне және аккумулятор картриджінің алынғанына көз жеткізіңіз.

Аккумулятор картриджін орнату немесе алу

▲САҚ БОЛЫҢЫЗ: Аккумулятор картриджін орнатпас немесе алмас бұрын, әрдайым блокты өшіріңіз.

▲САҚ БОЛЫҢЫЗ: Аккумулятор картриджін орнатқан немесе алған кезде, блокты және аккумулятор картриджін мықтап ұстаңыз. Блокты және аккумулятор картриджін мықтап ұстамау, олардың қолыңыздан сырғанап түсіп, нәтижесінде блоктың және аккумулятор картриджінің зақымдалуына және жарақат алуға әкеп соқтыруы мүмкін.

▲САҚ БОЛЫҢЫЗ: Аккумулятор картриджін орнату немесе алу кезінде блокты тегіс және тұрақты бетке орналастырыңыз. Өйтпесе аккумулятор картриджі кездейсоқ құлап кетіп, жарақаттауы мүмкін.

1. Тетікті көтеріп, аккумулятор қорабының қақпағын ашыңыз.
 2. Құлыптау түймесін басып, онымен қақпақты құлыптаңыз.
- **Сурет2:** 1. Құлыптау түймесі 2. Тетік

▲САҚ БОЛЫҢЫЗ: Қақпақтың құлыптау түймесімен мықтап бекітілгеніне көз жеткізіңіз. Өйтпесе қақпақ кездейсоқ жабылып қалып, жарақаттауы мүмкін.

3. Аккумулятор картридждерін орнатыңыз.
4. Құлыптау түймесін босату үшін қақпақты көтеріңіз, содан кейін оны жауып, тетікпен құлыптаңыз.

▲САҚ БОЛЫҢЫЗ: Қақпақтың мықтап жабылғанына және құлыпталғанына көз жеткізіңіз. Өйтпесе аккумулятор қорабының ішіне су немесе жаңбыр кіріп, нәтижесінде электр тогының соғуына немесе ақаудың пайда болуына әкеледі.

НАЗАР САЛЫҢЫЗ: Блокты 36 В (18 В x 2) аккумуляторлы құрал немесе машинамен пайдалану кезінде, 1 немесе 2 аккумулятор портына кемінде бір аккумулятор, ал 3 немесе 4 аккумулятор портына да кемінде бір аккумуляторды орнатыңыз.

ЕСКЕРТПЕ: Блок орнатылған аккумуляторлар арасында пайдаланылатын аккумуляторды автоматты түрде ауыстырып қосады. Құрал немесе машина іске қосылғаннан кейін, блок үнемі тиісті аккумуляторды таңдайды.

ЕСКЕРТПЕ: Блокты 18 В аккумуляторлы құрал немесе машинамен пайдалану кезінде, аккумулятор порттарының біріне кемінде бір аккумулятор картриджін орнатыңыз.

Аккумулятор картриджін орнату үшін, аккумулятор картриджіндегі тілшені корпустығы жырашықпен туралап, оны орнына сырғытып салыңыз. Сырт еткен дыбыс естілмейінше оны орнына итеріп салыңыз. Егер түйменің жоғарғы жағында қызыл индикатор көрініп тұрса, демек ол толығымен құлыпталмаған.

► **Сурет3:** 1. Аккумулятор порты 2. Аккумулятор картриджі

Аккумулятор картриджін алу үшін картридждің алдыңғы жағындағы түймені сырғытып, оны блоктан сырғытып шығарып алыңыз.

▲САҚ БОЛЫҢЫЗ: Аккумулятор картриджін әрдайым қызыл индикатор көрінбейтіндей етіп, толығымен орнатыңыз. Олай жасамаған жағдайда, ол блоктан кездейсоқ түсіп қалып, сізді немесе айналаңыздағы адамдарды жарақаттауы мүмкін.

▲САҚ БОЛЫҢЫЗ: Аккумулятор картриджін күштеп орнатпаңыз. Егер картридж жеңіл сырғымаса, демек ол дұрыс салынбаған.

Аккумулятордың қалған қуатын көрсету

Тек индикаторы бар аккумулятор картриджіне арналған.

► **Сурет4:** 1. Индикатор шамдары 2. Тексеру түймесі

Аккумулятордың қалған қуатын көрсету үшін аккумулятор картриджіндегі тексеру түймесін басыңыз. Индикатор шамдары бірнеше секунд жанып тұрады.

Индикатор шамдары			Қалған қуат
Жанып тұру	Өшірулі	Жыпылықтау	
■	□	▧	75% - 100%
■ ■ ■ ■	□	□	
■ ■ ■ ■	□	□	50% - 75%
■ ■ ■ □	□	□	25% - 50%
■ ■ □ □	□	□	0% - 25%
▧ □ □ □	□	□	Аккумуляторды зарядтаңыз.
■ ■ □ □	□	□	Аккумулятор ақаулы болуы мүмкін.
□ □ ■ ■	□	□	

ЕСКЕРТПЕ: Қолдану жағдайларына және қоршаған ортаның температурасына қарай көрсеткіш нақты қуаттан біршама ерекшеленуі мүмкін.

Құралдың/аккумулятордың қорғаныс жүйесі

Құрал құралды/аккумуляторды қорғаныс жүйесімен жабдықталған. Бұл жүйе құрал мен аккумулятордың қызмет ету мерзімін ұзарту үшін қозғалтқыштың қуат көзін автоматты түрде өшіреді. Егер құрал немесе аккумулятор төмендегі жағдайлардың біреуіне тап болса, құрал жұмыс барысында автоматты түрде тоқтайды.

Шамадан тыс жүктемеден қорғаныс

Құрал немесе аккумулятор тым жоғары ток шығаратын күйде жұмыс істегенде, құрал автоматты түрде ешбір сигналсыз тоқтайды. Бұл жағдайда құралды өшіріңіз және құралдың шамадан тыс жүктелуіне себеп болған жұмысты тоқтатыңыз. Содан кейін қайта іске қосу үшін құралды қосыңыз.

Қызып кетуден қорғаныс

Құрал немесе аккумулятор қызып кетсе, құрал автоматты түрде тоқтайды. Бұл жағдайда құралды және аккумуляторды іске қайта қосудан бұрын, оның сууына мүмкіндік беріңіз.

Зарядтың шамадан тыс таусылуынан қорғаныс

Аккумулятордың қалған қуаты жеткіліксіз болған кезде, құрал автоматты түрде тоқтайды. Осы кезде аккумуляторды құралдан алып тастап зарядтаңыз.

Қуат түймесі және аккумулятор индикаторы

▲ САҚ БОЛЫҢЫЗ: Блокты қосудан бұрын, құралды немесе машинаны өшіргеніңізге көз жеткізіңіз. Өйтпесе құрал немесе машина кездейсоқ іске қосылып, жарақат тудыруы мүмкін.

► **Сурет5:** 1. Қуат шамы 2. Қуат түймесі

Блокты қосу үшін, қуат түймесін басыңыз. Қуат шамы жасыл түсті болып жанады. Блокты өшіру үшін, қуат түймесін бірнеше секунд бойы басып тұрыңыз.

ЕСКЕРТПЕ: Блок пен құрал немесе машина 8 сағатқа қараусыз қалдырылса, блок автоматты түрде өшеді.

Қосу шамы жасыл түсті болып жыпылықтаса, блокқа адаптердің қосылмағанын немесе аккумуляторлардың бос екенін білдіреді. Осы кезде блокқа адаптерді қосыңыз немесе аккумуляторларды зарядтаңыз. Қуат шамы жасыл түсті болып жыпылықтауын тоқтатпаса, ақаулықтарды жою тақырыбын қараңыз.

Қуат шамы жасыл және қызыл түспен кезектесіп жыпылықтаса, блокты өшіріп, содан кейін қайта қосыңыз. Блокты қосқаннан кейін қуат шамы жасыл және қызыл түспен кезектесіп жыпылықтауын тоқтатпаса, жөндеу жұмысына байланысты Makita компаниясының өкілетті қызмет көрсету орталығына хабарласыңыз.

Аккумулятордың қалған қуатын көрсету үшін қуат түймесін басыңыз. Өрбір аккумуляторға сәйкес келетін индикатор шамы шамамен 5 секундқа жанады.

Индикатор шамдары			Қалған қуат
			
Жанып тұру	Өшірулі	Жыпылықтау	
			50% - 100%
			0% - 50%
			Аккумуляторды зарядтаңыз.

ЕСКЕРТПЕ: Аккумулятордың қалған қуатын көрсетуге арналған индикатор шамы тек анықтама үшін пайдаланылады. Аккумулятордың қалған нақты қуаты пайдалану жағдайларына байланысты өзгеруі мүмкін.

ЕСКЕРТПЕ: Құрал немесе машинаның аккумулятордың қалған қуатын көрсетуге арналған индикатор шамы болса, құрал немесе машинаның емес, блоктың индикатор шамдарына қараңыз.

Адаптер қалтасын пайдалану

▲ САҚ БОЛЫҢЫЗ: Блокты адаптер қалтасының жабысқақ ілгек бекіткіші арқылы бекітілген сымдармен пайдаланбаңыз.

Адаптерлерді адаптер қалтасына суретте көрсетілгендей салыңыз.

► **Сурет6:** 1. Адаптер 2. Адаптер қалтасы

► **Сурет7:** 1. Адаптер 2. Адаптер қалтасы

ҚҰРАСТЫРУ

▲ САҚ БОЛЫҢЫЗ: Блокпен кез келген жұмыс істемес бұрын, әрдайым оның өшірулі екеніне және аккумулятор картриджінің шығарылғанына көз жеткізіңіз.

Блокты құрастыру

1. Аккумулятор қорабын табан пластинасына суретте көрсетілгендей етіп тіркеңіз. Аккумулятор қорабын бекіткеннен кейін, табан пластинасының екі жағындағы тетіктерді құлыптағаныңызға көз жеткізіңіз.

► **Сурет8:** 1. Тетік 2. Аккумулятор қорабы 3. Табан пластинасы

▲САҚ БОЛЫҢЫЗ: Аккумулятор қорабының табан пластинасына мықтап бекітіліп, тетіктермен құлыптағанына көз жеткізіңіз. Әйтпесе блокты таққан кезде немесе пайдаланған кезде, аккумулятор қорабы құлап қалып, жарақаттауы мүмкін.

2. Бел буатын белдікті реттеңіз. Биіктікті реттейтін тетікті көтеріңіз, содан кейін табан пластинасын сырғыту арқылы бел буатын белдікті реттеп, тетікті орнына түсіріңіз.

► **Сурет9:** 1. Биіктікті реттейтін тетік 2. Табан пластинасы 3. Бел буатын белдік

НАЗАР САЛЫҢЫЗ: Биіктікті реттейтін тетік бос бекітілсе, оның сомынын бекітіңіз. Сомынды шамадан тыс қатты бекітпеңіз. Әйтпесе биіктікті реттейтін тетік жылжымайды.

► **Сурет10:** 1. Сомын

3. Адаптер қалтасын бел буатын белдікке жабысқақ ілгек бекіткіші арқылы суретте көрсетілгендей тіркеңіз.

► **Сурет11:** 1. Адаптер қалтасы

ЕСКЕРТПЕ: Адаптер қалтасын бел буатын белдіктің оң немесе сол жағына орнатуға болады.

4. Енін реттейтін белдікті пайдаланып, иық белбеуінің енін реттеңіз.

► **Сурет12:** 1. Енін реттеу белдігі

5. Блокты тағыңыз, содан кейін бел буатын белдікті айылбасын құлыптап, оның ұзындығын реттеңіз.

► **Сурет13:** 1. Айылбас

ЕСКЕРТПЕ: Белдікті жабысқақ ілгек бекіткіші арқылы суретте көрсетілгендей жинауға және бекітуге болады.

► **Сурет14:** 1. Белдік

6. Иық белбеуінің ұзындығын реттеңіз.

► **Сурет15:** 1. Иық белбеуі

ЕСКЕРТПЕ: Белдікті жабысқақ ілгек бекіткіші арқылы суретте көрсетілгендей жинауға және бекітуге болады.

► **Сурет16:** 1. Белдік

ПАЙДАЛАНУ

▲САҚ БОЛЫҢЫЗ: Блокты кию кезінде, оны екі иығыңызға кигеніңізге көз жеткізіңіз. Әйтпесе блокты таққан кезде немесе пайдаланған кезде, блок құлап қалып, жарақаттауы мүмкін.

▲САҚ БОЛЫҢЫЗ: Блокты кию кезінде, оны арқаңызға кигеніңізге көз жеткізіңіз. Әйтпесе блок кездейсоқ құлап қалып, жарақаттауы мүмкін.

▲САҚ БОЛЫҢЫЗ: Блокты қосудан бұрын немесе адаптер ашасын не электр құралын/машинаны аккумулятор қорабының розеткасына қосудан бұрын құралды немесе машинаны әрдайым өшіріңіз. Әйтпесе құрал немесе машина кездейсоқ іске қосылып, жарақат тудыруы мүмкін.

Блокты құралға немесе машинаға қосу

1. Аккумулятор қорабының сол немесе оң жағындағы сымын артып шығарыңыз. Сымды шығару кезінде оның суретте көрсетілгендей ұстағыштарда орнатылғанына көз жеткізіңіз.

► **Сурет17:** 1. Сым 2. Ұстағыш

2. Блокты тағыңыз.

3. Адаптер ашасын немесе электр құралын/машинаны аккумулятор қорабының розеткасына ашаның көрсеткі белгісі розеткадағы белгімен сәйкес келетіндей етіп салыңыз.

► **Сурет18:** 1. Аша 2. Розетка 3. Көрсеткі белгісі

НАЗАР САЛЫҢЫЗ: Ашаны розеткадан ажырату кезінде, сымдардан ұстамай, ашаны және розетканы ұстап ажыратыңыз. Әйтпесе сымдар зақымдалып, блок ақаулығына себеп болуы мүмкін.

ЕСКЕРТПЕ: Аша мен розетка белгілі бір жүктеме қолданылғанда ажыратылады.

4. Адаптерлерді құралға немесе машинаға аккумулятор картриджі сияқты орнатыңыз.

► **Сурет19:** 1. Адаптер

НАЗАР САЛЫҢЫЗ: 18 В аккумуляторлы құрал немесе машина үшін 18 В арналған адаптерді пайдаланыңыз. 36 В (18 В x 2) аккумуляторлы құрал немесе машина үшін 36 В (18 В x 2) арналған адаптерлерді пайдаланыңыз.

Тікелей қосылатын құрал немесе машина түрі адаптерді қажет етпейді.

НАЗАР САЛЫҢЫЗ: Екі адаптерді орнату кезінде оларды құралға немесе машинаға орнату мүмкін болмаса, адаптерлердің орнын ауыстырып орнатыңыз.

► **Сурет20:** 1. Адаптер

ЕСКЕРТПЕ: Адаптер сымының бағытын шамамен 180 градус ауқымында өзгертуге болады.

5. Блоқты қосу үшін, қуат түймесін басыңыз. Блоқты өшіру үшін, қуат түймесін бірнеше секунд бойы басып тұрыңыз.

► **Сурет21:** 1. Қуат түймесі

Сым ұстағыштарын пайдалану

▲САҚ БОЛЫҢЫЗ: Сым ұстағыштарға тек аккумулятор корпусының сымын жалғаңыз. Сым ұстағыштарға сым адаптерлерін жалғауға болмайды. Сым адаптерлерін жалғау жазатайым оқиғаға және жарақатқа әкеп соғуы мүмкін.

Аккумулятор корпусының сымын суретте көрсетілгендей сым ұстағышына жалғауға болады.

► **Сурет22:** 1. Сым ұстағышы

Сондай-ақ сымды бел буатын белдіктің сым ұстағышын пайдаланып, суретте көрсетілгендей бекітуге болады.

► **Сурет23:** 1. Сым ұстағышы

Сым ұстағыштарды бел буатын белдіктің және иық белбеуінің оң немесе сол жағына орнатуға болады.

► **Сурет24:** 1. Сым ұстағышы

Ілгіш белдікті пайдалану

Қосымша керек-жарақ

Ілгіш белдікті аккумуляторлы шалғы немесе аккумуляторлы көгал шапқышқа пайдалануға болады.

Ілгіш белдікті бекіту

1. Ілгіш белдіктің ілмегін бел буатын белдіктің немесе иық белбеуінің сақиналарына суретте көрсетілгендей етіп іліңіз. Пайдалануға сәйкес келетін белдік түрі мен қосу әдісін таңдаңыз.

► **Сурет25:** 1. Сақина 2. Ілмек

► **Сурет26:** 1. Сақина 2. Ілмек

► **Сурет27:** 1. Сақина 2. Ілмек

► **Сурет28:** 1. Сақина 2. Ілмек

ЕСКЕРТПЕ: Құрал түрі велосипед тұтқасы сияқты болса, белдікті бел буатын белдіктің ішкі жағы арқылы өтетіндей бекітіңіз.

► **Сурет29:** 1. Бел буатын белдік 2. Белдік

2. Ілмекті құралға іліңіз.

► **Сурет30:** 1. Ілмек

Құралды ажырату

Айылбасты босату үшін, айылбас тетіктерін басыңыз.

► **Сурет31:** 1. Тетік

ЕСКЕРТПЕ: Айылбас белдіктің түріне байланысты берілмейді.

Төтенше жағдайда ажырату

1. Айылбасты босату үшін, бел буатын белдіктің айылбас тетіктерін басыңыз.

► **Сурет32:** 1. Айылбас 2. Тетік

2. Құралды және блоқты босату үшін иық белбеуін шешіңіз.

► **Сурет33:** 1. Иық белбеуі

ТЕХНИКАЛЫҚ ҚЫЗМЕТ КӨРСЕТУ

▲САҚ БОЛЫҢЫЗ: Тексеру немесе техникалық қызмет көрсету жұмыстарын жүргізуге әрекеттенбес бұрын, әрдайым блоқтың өшірулі екендігіне және аккумулятор картриджінің алынғанына көз жеткізіңіз.

НАЗАР САЛЫҢЫЗ: Жанармайды, бензинді, сұйылтқышты, спиртті немесе соған ұқсас заттарды ешқашан пайдаланбаңыз. Нәтижесінде түссіздену, бүліну немесе жарықтар пайда болуына әкелуі мүмкін.

Өнімнің ҚАУІПСІЗДІГІ мен СЕНІМДІЛІГІН қамтамасыз ету үшін, жөндеу жұмыстары, кез келген басқа техникалық қызмет көрсету немесе реттеу әрдайым Makita қосалқы бөлшектерін пайдалану арқылы Makita компаниясының өкілетті немесе зауыттық қызмет көрсету орталықтары тарапынан орындалуы керек.

АҚАУЛЫҚТАРДЫ ЖОЮ

Жөндеу жұмыстарына тапсырыс беруден бұрын, тексерулер жүргізіңіз. Нұсқаулықта көрсетілмеген мәселелер анықталса, құралды, машинаны немесе блокты бөлшектемеңіз. Makita компаниясының өкілетті қызмет көрсету орталықтарына хабарласыңыз және жөндеу үшін әрқашан Makita қосалқы бөлшектерін пайдаланыңыз.

Ақаулы күйі	Қуат шамы	Себебі	Шешім	
Құрал немесе машина іске қосылмады.	Шам жасыл түсті болып жанады.	Адаптерлер құралға немесе машинаға орнатылмаған.	Адаптерлерді құралға немесе машинаға орнатыңыз. Адаптерлердің берік орнатылғанын тексеріңіз.	
		Құрал немесе машина, адаптерлердің сымы шамадан тыс қызған.	Құрал немесе машинаны және блокты суытыңыз.	
		Құрал немесе машина, блок бұзылды.	Жөндеу жұмысына байланысты Makita өкілетті қызмет көрсету орталығына хабарласыңыз.	
Шам жасыл түспен жыпылықтайды.	Шам жасыл түспен жыпылықтайды.	Адаптер ашасы немесе электр құралы/машина мен аккумулятор қорабының розеткасы қосылмаған.	Ашаны розеткаға қосыңыз. Ашаның розеткаға қауіпсіз қосылғанын тексеріңіз.	
		Аккумулятордың қалған қуаты жеткілікті емес.	Аккумуляторларды зарядтаңыз немесе зарядталған аккумуляторлармен алмастырыңыз.	
		Блокты 18 В шамасынан жоғары вольтты аккумуляторлы құралмен немесе машинамен пайдалану кезінде, блокқа екі аккумулятор орнатылған жоқ. Екі аккумулятордың қалған қуаты жеткілікті емес.	1 немесе 2 аккумулятор портына кемінде бір аккумулятор, ал 3 немесе 4 аккумулятор портына да кемінде бір аккумуляторды орнатыңыз. Аккумуляторларды зарядтаңыз немесе зарядталған аккумуляторлармен алмастырыңыз.	
		Блок аккумуляторды ауыстырып қосуы қажет.	Құралды немесе машинаны өшіріп, қайта қосыңыз. Блоктың қуат түймесін басыңыз.	
		Блоктың сымы шамадан тыс қызған.	Блокты суытыңыз.	
		Шам қызыл және жасыл түспен кезектесіп жыпылықтайды.	Блок ақаулықты анықтады.	Блокты өшіріп, қайта қосыңыз.
		Құрал немесе машина, блок бұзылды.	Жөндеу жұмысына байланысты Makita өкілетті қызмет көрсету орталығына хабарласыңыз.	
Шам жанбайды.	Шам жанбайды.	Блок қосылмаған.	Блокты қосыңыз.	
		Аккумуляторлар блокқа орнатылмаған.	Блокқа аккумуляторларды орнатыңыз.	
		Аккумулятордың қалған қуаты жеткілікті емес.	Аккумуляторларды зарядтаңыз немесе зарядталған аккумуляторлармен алмастырыңыз.	
		Блок бұзылған.	Жөндеу жұмысына байланысты Makita өкілетті қызмет көрсету орталығына хабарласыңыз.	

ҚОСЫМША КЕРЕК-ЖАРАҚТАР

▲САҚ БОЛЫҢИЗ: Бұл керек-жарақтар мен қондырмалар осы нұсқаулықта көрсетілген Makita құралымен бірге пайдалануға ұсынылады. Кез келген басқа керек-жарақтар мен қондырмаларды пайдалану адамдардың жарақаттануына әкелуі мүмкін. Керек-жарақты немесе қондырманы тек өз мақсатында ғана қолданыңыз.

Осы керек-жарақтар туралы қосымша мәлімет алу үшін көмек қажет болса, жергілікті Makita қызмет көрсету орталығына хабарласыңыз.

- Makita түпнұсқа аккумуляторы және зарядтау құрылғысы
- 36 В (18 В x 2) арналған адаптерлер
- 18 В арналған адаптер

ЕСКЕРТПЕ: Тізімдегі кейбір элементтер стандартты керек-жарақтар ретінде құралдың қаптамасында болуы мүмкін. Олар елге байланысты әртүрлі болуы мүмкін.

规格

用途

便携电源装置可使电池与工具或机器分离，通过替换安装的电池使其适合长时间工作。

本装置可以与以下工具或机器搭配使用。

- 18 V 电池驱动工具或机器
- 36 V (18 V x 2) 电池驱动工具或机器
- 电池驱动工具或机器（直接连接便携电源装置）

关于本使用说明书

本使用说明书中的术语“装置”是指便携电源装置。

兼容工具或机器类别

- 充电式链锯、充电式高枝油锯、充电式吹风机、充电式割草机、充电式割灌机、充电式多功能动力机、充电式绿篱机、充电式剪草机、充电式高枝绿篱机、充电式角向磨光机、充电式电锤*
- * 除DHR280 / DHR281 / DHR282 / DHR283型号外

工具或机器兼容类别若有变更，恕不另行通知。有关工具或机器兼容类别的信息，请参阅最新的使用说明书。

警告：切勿将本装置用于以下类别的工具或机器。在非兼容工具或机器上使用本装置可能会导致人身伤害或功能异常。

- 充电式喷雾器、充电式电剪、电池驱动式手推车、电动自行车、充电背负式工业吸尘器、智能扫地机器人吸尘器、充电式风扇夹克、充电式发热保暖外套

适用电池组和充电器

电池组	BL1815N / BL1820 / BL1820B / BL1830 / BL1830B / BL1840 / BL1840B / BL1850 / BL1850B / BL1860B
充电器	DC18RC / DC18RD / DC18RE / DC18SD / DC18SE / DC18SF / DC18SH

- 部分以上所列电池组和充电器是否适用视用户所在地区而异。

警告：请仅使用以上所列电池组和充电器。使用其他类型的电池组或充电器可能会导致人身伤害和 / 或失火。

符号

以下显示本设备可能会使用的符号。在使用工具之前，请务必理解其含义。



阅读使用说明书。



为降低人身伤害的风险，请使导线远离障碍物。



牢固闭合盖板以防止进水或淋雨。



仅限于欧盟国家
请勿将电气设备或电池组与家庭普通废弃物一同丢弃！请务必遵守欧洲关于废弃电子电气设备、电池和蓄电池以及废弃电池和蓄电池的指令并根据法律法规执行。达到使用寿命的电气设备和电池组必须分类回收至符合环境保护规定的再循环机构。

安全警告

便携电源装置安全警告

1. 请务必在使用前阅读工具或机器的使用说明书。
2. 请勿仅握住导线拿起或携带本装置。佩戴或使用本装置时请勿拉扯导线。
3. 佩戴本装置时，请从工具或机器上取下适配器。
4. 离开工具或机器时，请务必从工具或机器上取下适配器，或从身体上取下本装置。
5. 操作期间，请小心勿绊到导线。
6. 请勿在不稳固的表面或不稳固的高处使用本装置。
7. 请勿通过连接的方式使用多个装置。

8. 操作期间，请使导线远离障碍物。导线被障碍物绊住可能会造成严重的人身伤害。
9. 请勿将适配器插入充电器。
10. 请勿将适配器安装到本装置的电池端口。
11. 本装置专为**18 V**电池设计。请勿使用除**18 V**电池以外的电池。
12. 使用前检查装置、导线和束带。如有受损，请联系当地**Makita**（牧田）授权的维修服务中心进行修复。
13. 将导线安装到导线固定器时，请务必缓慢并牢固安装。
14. 检查或保养工具或机器之前，请务必关闭工具或机器电源并取下适配器。
15. 当在有刀片的工具上使用本装置时，请务必使导线远离刀片。
16. 使用安全带时请勿使用本装置。
17. 爬树时请勿使用本装置。
18. 穿着充电式风扇夹克或充电式发热保暖外套时请勿使用本装置。
19. 请勿将本装置暴露于火花中。
20. 以不佩戴的方式使用本装置时，请务必放下本装置。
21. 请勿使盖板进水。
22. 切勿拆卸、修理或改装本装置。
23. 请小心勿使工具或机器缠住束带或皮带。
24. 使用该装置时，请小心勿使工具或机器切割导线。
6. 请勿在温度可能达到或超过**50°C (122°F)**的场所存放以及使用工具和电池组。
7. 即使电池组已经严重损坏或完全磨损，也请勿焚烧电池组。电池组会在火中爆炸。
8. 请勿对电池组射钉，或者切削、挤压、抛掷、掉落电池组，又或者用硬物撞击电池组。否则可能引起火灾、过热或爆炸。
9. 请勿使用损坏的电池。
10. 本工具附带的锂离子电池需符合危险品法规要求。
第三方或转运代理等进行商业运输时，应遵循包装和标识方面的特殊要求。有关运输项目的准备作业，咨询危险品方面的专业人士。同时，请遵守可能更为详尽的国家法规。
请使用胶带保护且勿遮掩表面的联络信息，并牢固封装电池，使电池在包装内不可动。
11. 丢弃电池组时，需将其从工具上卸下并在安全地带进行处理。关于如何处理废弃的电池，请遵循当地法规。
12. 仅将电池用于**Makita**（牧田）指定的产品。将电池安装至不兼容的产品会导致起火、过热、爆炸或电解液泄漏。
13. 如长时间未使用工具，必须将电池从工具内取出。
14. 使用工具期间以及使用工具之后，电池组温度可能较高易引起灼伤或低温烫伤。处理高温电池组时请小心操作。
15. 在使用工具后请勿立即触碰工具的端子，否则可能引起灼伤。
16. 避免锯屑、灰尘或泥土卡入电池组的端子、孔口和凹槽内。否则可能导致工具或电池组性能下降或故障。
17. 除非工具支持在高压电源线路附近使用，否则请勿在高压电源线路附近使用电池组。否则可能导致工具或电池组故障或失常。
18. 确保电池远离儿童。

电池组的重要安全注意事项

1. 在使用电池组之前，请仔细通读所有的说明以及（1）电池充电器，（2）电池，以及（3）使用电池的产品上的警告标记。
2. 切勿拆卸或改装电池组。否则可能引起火灾、过热或爆炸。
3. 如果机器运行时间变得过短，请立即停止使用。否则可能会导致过热、起火甚至爆炸。
4. 如果电解液进入您的眼睛，用清水将其冲洗干净并立即就医。否则可能会导致视力受损。
5. 请勿使电池组短路：
 - (1) 请勿使任何导电材料碰触到端子。
 - (2) 避免将电池组与其他金属物品如钉子、硬币等放置在同一容器内。
 - (3) 请勿将电池组置于水中或使其淋雨。电池短路将产生大的电流，导致过热，并可能导致起火甚至击穿。

请保留此说明书。

 **小心：**请仅使用**Makita**（牧田）原装电池。使用非**Makita**（牧田）原装电池或经过改装的电池可能会导致电池爆炸，从而造成火灾、人身伤害或物品受损。同时也会导致**Makita**工具和充电器的**Makita**牧田保修服务失效。

保持电池最大使用寿命的提示

1. 在电池组电量完全耗尽前及时充电。发现工具电量低时，请停止工具操作，并给电池组充电。
2. 请勿对已充满电的电池组重新充电。过度充电将缩短电池的使用寿命。

3. 请在10 °C - 40 °C (50 °F - 104 °F) 的室温条件下给电池组充电。请在灼热的电池组冷却后再充电。
4. 不使用电池组时，请将其从工具或充电器上拆除。
5. 如果电池组长时间（超过六个月）未使用，请给其充电。

部件说明

► 图片1

1	基板	2	电池盒	3	导线固定器	4	适配器袋
5	电源按钮	6	插头	7	36 V (18 V x 2) 用适配器 (选购附件)	8	18 V用适配器 (选购附件)
9	宽度调整带	10	腰带	11	肩带	12	插口

功能描述

⚠小心： 调节或检查装置功能之前，请务必关闭装置并取出电池组。

安装或拆卸电池组

⚠小心： 安装或拆卸电池组之前，请务必关闭装置。

⚠小心： 安装或拆卸电池组时请握紧装置和电池组。否则它们可能从您的手中滑落，导致装置和电池组受损，甚至造成人身伤害。

⚠小心： 安装或拆卸电池组，请将装置放在平坦且稳固的表面上。否则电池组可能会意外跌落并导致人身伤害。

1. 扣动杆并打开电池盒的盖板。
2. 按锁定按钮，然后使用锁定按钮锁定盖板。

► **图片2：** 1. 锁定按钮 2. 杆

⚠小心： 确保用锁定按钮牢固锁定盖板。否则盖板可能会意外关闭并导致人身伤害。

3. 安装电池组。
4. 掀开盖板以释放锁定按钮，然后关闭盖板并用杆锁定盖板。

⚠小心： 确保牢固关闭并锁定盖板。否则电池盒可能会进水或淋雨并导致触电或功能异常。

注意： 将本装置用于36 V (18 V x 2) 电池驱动工具或机器时，请安装至少一块电池到电池端口1或2，并安装至少一块电池到电池端口3或4。

注： 本装置可在安装的电池中自动切换使用的电池。每次开启工具或机器时，本装置会选择正确的电池。

注： 将本装置用于18 V电池驱动工具或机器时，请安装至少一个电池组到一个电池端口。

安装电池组时，要将电池组上的舌簧与外罩上的凹槽对齐，然后推滑到位。将其完全插入到位，直到电池组被锁定并发出卡嗒声为止。如果插入后仍能看到按钮上侧的红色指示灯，则说明电池组未完全锁紧。

► **图片3：** 1. 电池端口 2. 电池组

拆卸电池组时，按下电池组前侧的按钮，同时将电池组从装置中抽出。

⚠小心： 务必完全装入电池组，直至看不见红色指示灯。否则它可能会意外从装置中脱落，从而造成自身或他人受伤。

⚠小心： 请勿强行安装电池组。如果电池组难以插入，可能是插入方法不当。

显示电池的剩余电量

仅限带指示灯的电池组

► **图片4:** 1. 指示灯 2. CHECK (查看) 按钮

按电池组上的**CHECK** (查看) 按钮可显示电池剩余电量。指示灯将亮起数秒。

指示灯			剩余电量
■ 点亮	□ 熄灭	▧ 闪烁	
■ ■ ■ ■			75%至100%
■ ■ ■ □			50%至75%
■ ■ □ □			25%至50%
■ □ □ □			0%至25%
▧ □ □ □			给电池充电。
■ ■ □ □ ↑ ↓ □ □ ■ ■			电池可能出现故障。

注: 在不同的使用条件及环境温度下, 指示灯所示电量可能与实际情况略有不同。

工具 / 电池保护系统

本工具配备有工具 / 电池保护系统。该系统可自动切断电机电源以延长工具和电池寿命。作业时, 如果工具或电池处于以下情况, 工具将会自动停止运转。

过载保护

以导致异常高电流的方式操作工具或电池时, 工具会自动停止运转, 指示灯不闪烁。在这种情况下, 请关闭工具并停止导致工具过载的应用操作。然后开启工具重新启动。

过热保护

工具或电池过热时, 工具会自动停止运转。在这种情况下, 请待工具和电池冷却后再开启工具。

过放电保护

电池电量不足时, 本工具自动停止运转。此时, 请取出工具中的电池并予以充电。

电源按钮和电池指示灯

小心: 开启装置前, 确保关闭工具或机器。否则工具或机器可能会突然启动, 并导致人身伤害。

► **图片5:** 1. 主电源指示灯 2. 电源按钮

要打开电源, 请按电源按钮。主电源指示灯呈绿色点亮。要关闭电源, 请按住电源按钮数秒。

注: 如果装置和连接的工具或机器闲置8小时, 本装置会自动关闭。

如果主电源指示灯呈绿色闪烁, 则适配器未连接至装置, 或电池电量耗尽。在这种情况下, 请连接适配器至装置, 或给电池充电。如果指示灯保持绿色闪烁, 请参阅故障排除部分。

如果主电源指示灯交替呈红色和绿色闪烁, 请关闭电源, 然后再开启电源。开启电源后, 如果主电源指示灯保持交替红色和绿色闪烁, 请联系当地**Makita** (牧田) 授权的维修服务中心进行修复。

按电源按钮可显示电池剩余电量。对应于各电池端口的指示灯点亮约5秒钟。

指示灯			剩余电量
■ 点亮	□ 熄灭	▧ 闪烁	
	■ ■		50%至100%
	■ □		0%至50%
	▧ □		给电池充电。

注: 电池剩余电量指示灯仅供参考。实际电池电量可能因使用条件而异。

注: 如果工具或机器有电池剩余电量指示灯, 请勿参考工具或机器的指示灯, 而是参考本装置的指示灯。

使用适配器袋

小心: 使用本装置时, 不要用适配器袋的粘带扣固定导线。

您可以如图中所示将适配器装入适配器袋。

► **图片6:** 1. 适配器 2. 适配器袋

► **图片7:** 1. 适配器 2. 适配器袋

装配

⚠小心：对机器进行任何装配操作前，请务必关闭装置并取出电池组。

组装装置

1. 按图中所示将电池盒安装到基板。安装好电池盒后，请务必锁定基板两侧的杆。

► **图片8：** 1. 杆 2. 电池盒 3. 基板

⚠小心：确保电池盒被牢固固定到基板，并用杆锁定。否则在佩戴或使用装置时会导致电池盒跌落，造成人身伤害。

2. 调整腰带的位置。扣动高度调整杆，然后滑动基板调整腰带的位置，再恢复杆。

► **图片9：** 1. 高度调整杆 2. 基板 3. 腰带

注意：如果高度调整杆松动，请拧紧高度调整杆的螺母。拧紧螺母时，勿过度拧紧。否则高度调整杆将不移动。

► **图片10：** 1. 螺母

3. 如图中所示，使用粘带扣将适配器袋安装到腰带。

► **图片11：** 1. 适配器袋

注：适配器袋可安装在腰带左右两边任意一侧。

4. 使用宽度调整带调节肩带的宽度。

► **图片12：** 1. 宽度调整带

5. 佩戴装置，然后锁定腰带的带扣，再调节腰带的长度。

► **图片13：** 1. 带扣

注：如图中所示，您可以折起并使用粘带扣固定皮带。

► **图片14：** 1. 皮带

6. 调节肩带的长度。

► **图片15：** 1. 肩带

注：如图中所示，您可以折起并使用粘带扣固定皮带。

► **图片16：** 1. 皮带

操作

⚠小心：佩戴装置时，请务必将肩带背在双肩。否则在佩戴或使用装置时会导致装置跌落，造成人身伤害。

⚠小心：佩戴装置时，请务必采用背负式方法。否则装置可能会在操作期间跌落并造成人身伤害。

⚠小心：开启装置或将适配器或电动工具/机器的插头连接到电池盒的插口前，请务必关闭工具或机器。否则工具或机器可能会突然启动，并导致人身伤害。

将装置连接至工具或机器

1. 从电池盒的左右任一侧拉出导线。拉出导线时，请务必按图中所示将导线置于固定夹中。

► **图片17：** 1. 导线 2. 固定夹

2. 佩戴装置。

3. 将适配器或电动工具/机器的插头完全插入电池盒的插口，使插头上的箭头标记对齐插口上的标记。

► **图片18：** 1. 插头 2. 插口 3. 箭头标记

注意：断开插头和插口时，请勿握持导线，而是握持插头和插口。否则导线可能会受损并导致装置功能不良。

注：如果施加一定的负载，插头和插口会断开。

4. 按与电池组相同的方式将适配器安装至工具或机器。

► **图片19：** 1. 适配器

注意：对于18 V电池驱动工具或机器，请使用18 V用适配器。对于36 V (18 V x 2) 电池驱动工具或机器，请使用36 V (18 V x 2) 用适配器。

对于直接连接型工具或机器，则不需要使用适配器。

注意：如果在安装两个适配器时无法将适配器安装到工具或机器，请换用适配器并安装它们。

► **图片20：** 1. 适配器

注：适配器导线的方向可在约180度范围内变化。

5. 按电源按钮打开电源。要关闭电源，请按住电源按钮数秒。

▶ **图片21:** 1. 电源按钮

使用导线固定器

⚠小心: 仅安装电池盒的导线至导线固定器。请勿将适配器的导线至导线固定器。安装适配器的导线可能会招致事故并造成人身伤害。

您可以如图中所示将电池盒的导线安装至导线固定器。

▶ **图片22:** 1. 导线固定器

您还可以如图中所示仅使用腰带的导线固定器安装导线。

▶ **图片23:** 1. 导线固定器

导线固定器可安装在肩带和腰带左右两边任意一侧。

▶ **图片24:** 1. 导线固定器

使用悬挂束带

选购附件

您可以对使用本装置的充电式草坪修剪机或充电式割灌机使用悬挂束带。

安装悬挂束带

1. 如图中所示，将悬挂束带的挂钩连接到肩带或腰带的挂环上。根据您的应用选择束带类型和连接方法。

▶ **图片25:** 1. 挂环 2. 挂钩

▶ **图片26:** 1. 挂环 2. 挂钩

▶ **图片27:** 1. 挂环 2. 挂钩

▶ **图片28:** 1. 挂环 2. 挂钩

注: 如果工具为自行车式把手类型，请如图所示安装束带，使其穿过腰带的内侧。

▶ **图片29:** 1. 腰带 2. 束带

2. 将挂钩安装至工具。

▶ **图片30:** 1. 挂钩

拆下工具

按带扣上的杆解锁带扣。

▶ **图片31:** 1. 杆

注: 是否配备带扣取决于束带类型。

紧急拆除

1. 按腰带带扣上的杆解锁带扣。

▶ **图片32:** 1. 带扣 2. 杆

2. 脱去肩带松开工具和装置。

▶ **图片33:** 1. 肩带

保养

⚠小心: 检查或保养设备之前，请务必关闭装置并取出电池组。

注意: 切勿使用汽油、苯、稀释剂、酒精或类似物品清洁工具。否则可能会导致工具变色、变形或出现裂缝。

为了保证产品的安全与可靠性，维修、任何其他维修保养或调节需由Makita（牧田）授权的或工厂维修服务中心完成。务必使用Makita（牧田）的替换部件。

故障排除

请求维修前，请首先自行检查。如果您发现本说明书中未作说明的问题，请勿尝试拆解工具、机器或装置。而请联络Makita（牧田）授权维修服务中心，务必使用Makita（牧田）的替换部件进行修复。

异常状态	主电源指示灯	原因	纠正措施
工具或机器不启动。	指示灯呈绿色亮起。	适配器未安装至工具或机器。	将适配器安装至工具或机器。检查并确保牢固安装适配器。
		工具或机器，或适配器的导线过热。	冷却工具或机器和装置。
		工具或机器，或装置损坏。	请联系Makita（牧田）授权的维修服务中心进行修复。
	指示灯呈绿色闪烁。	适配器或电动工具/机器的插头和电池盒的插口未连接。	连接插头和插口。检查并确保牢固连接插头和插口。
		电池剩余电量不足。	请给电池充电，或更换充满电的电池。
		当本装置与电压高于18V的电池驱动工具或机器搭配使用时，未在装置中安装两块电池。两块电池的剩余电量不足。	安装至少一块电池到电池端口1或2，并安装至少一块电池到电池端口3或4。请给电池充电，或更换充满电的电池。
		装置需要切换电池。	关闭工具或机器，然后再开启。按装置的电源按钮。
		装置的导线过热。	冷却装置。
	指示灯交替呈红色和绿色闪烁。	装置检测到异常。	关闭装置，然后再开启。
		工具或机器，或装置损坏。	请联系Makita（牧田）授权的维修服务中心进行修复。
指示灯不点亮。	装置未开启。	开启装置。	
	电池未安装至装置。	安装电池到装置。	
	电池剩余电量不足。	请给电池充电，或更换充满电的电池。	
	装置损坏。	请联系Makita（牧田）授权的维修服务中心进行修复。	

选购附件

⚠小心： 这些附件或装置专用于本说明书所列的Makita（牧田）工具。如使用其他厂牌附件或装置，可能导致人身伤害。仅可将附件或装置用于规定目的。

如您需要了解更多关于这些选购附件的信息，请咨询当地的Makita（牧田）维修服务中心。

- Makita（牧田）原装电池和充电器
- 36 V（18 V x 2）用适配器

- 18 V用适配器

注： 本列表中的一些部件可能作为标准配件包含于工具包装内。它们可能因销往国家之不同而异。

規格

用途

背負式電池搭載器可將電池與工具或機器分離，適用於在長時間工作時更換安裝的電池。

本裝置可搭配下列工具或機器使用。

- 18 V 電池供電的工具或機器
- 36 V (18 V x 2) 電池供電的工具或機器
- 電池供電的工具或機器（直接連接至背負式電池搭載器）

關於本使用說明書

本使用說明書中的「裝置」一詞係指背負式電池搭載器。

相容工具或機器類別

- 充電式鏈鋸機、充電式樹籬鋸機、充電式吹風機、充電式割草機、充電式多功能動力機、充電式籬笆修剪機、充電式草皮修剪機、充電式樹籬剪、充電式平面砂輪機、電錘（充電式電錘）*
* DHR280 / DHR281 / DHR282 / DHR283 除外

工具或機器的相容類別如有變更，恕不另行通知。請參閱最新版使用說明書中，關於相容工具或機器類別的資訊。

警告：切勿將本裝置用於下列工具或機器類別。將本裝置用於不相容的工具或機器可能造成人員受傷或裝置故障。

- 充電式噴霧機、充電式果樹剪、充電式三輪搬運車、電動助踩腳踏車、充電式背負吸塵器、自動掃地機器人、充電式風扇外套、充電式發熱保暖外套

適用的電池組與充電器

電池組	BL1815N / BL1820 / BL1820B / BL1830 / BL1830B / BL1840 / BL1840B / BL1850 / BL1850B / BL1860B
充電器	DC18RC / DC18RD / DC18RE / DC18SH

- 上述某些電池組與充電器可能會因居住地區而無法使用。

警告：務必使用上述的電池組與充電器。使用任何其他電池組與充電器可能會導致人員受傷和／或火災。

符號

以下顯示本設備可能使用的符號。在使用工具前，請務必理解其涵義。



請仔細閱讀使用說明書。



請將電線遠離障礙物，以降低受傷的風險。



確實關閉箱蓋，以免水或雨水滲入。



僅用於歐盟國家
請勿將電氣設備或電池組與家庭普通廢棄物一同丟棄。請務必遵守歐洲關於廢棄電子電器設備和關於電池與蓄電池以及廢電池與廢蓄電池的指令，根據法律法規執行。達到使用壽命的電氣設備與電池組必須分類回收至符合環境保護規定的再循環機構。

安全警告

背負式電池搭載器安全警告

1. 使用前請務必詳閱工具或機器的使用說明書。
2. 請勿以僅拿取電線的方式拿起或攜帶本裝置。請勿在您穿戴或使用本裝置時拉扯電線。
3. 穿戴裝置前，請先從工具或機器取下轉接頭。
4. 不使用工具或機器時，請務必從工具或機器取下轉接頭，或從身上取下本裝置。
5. 操作期間，請注意避免被電線絆倒。
6. 請勿在不穩定表面或不穩定高處使用本裝置。
7. 請勿以串連裝置的方式使用多台裝置。

8. 操作期間，使電線遠離障礙物。若電線遭障礙物卡住，可能使人嚴重受傷。
9. 請勿將轉接頭插入充電器。
10. 請勿將轉接頭安裝於本裝置的電池埠。
11. 本裝置採專門使用 **18 V** 電池的設計。請勿使用非 **18 V** 電池。
12. 使用前請檢查本裝置、電線及肩帶。若有受損情形，請洽詢當地 **Makita**（牧田）授權維修服務中心要求維修。
13. 將電線裝上線卡時，請務必以慢動作確實裝上。
14. 檢查或保養工具或機器之前，請務必關閉工具或機器開關並取下轉接頭。
15. 將本裝置用於配備刀片的工具時，請務必讓電線遠離刀片。
16. 使用安全帶時，請勿使用本裝置。
17. 攀爬樹時，請勿使用本裝置。
18. 穿戴充電式風扇外套或充電式發熱保暖外套時，請勿使用本裝置。
19. 請勿將本裝置暴露於火花。
20. 在未穿戴本裝置的情況下使用本裝置時，請務必將本裝置放下。
21. 請勿讓水滲入箱蓋。
22. 請勿拆解、維修或改裝本裝置。
23. 請小心勿使肩帶或皮帶纏住工具或機器。
24. 使用設備時，請小心勿使工具或機器切斷電線。
7. 請勿焚燒電池組，即使其已嚴重損壞或徹底磨損。電池組會在火中爆炸。
8. 請勿釘牢、切割、輾壓、丟擲、摔落電池組，或使電池組撞擊硬物。這類行為可能會引發火災、過熱或爆炸。
9. 請勿使用損壞的電池。
10. 本工具附帶的鋰離子電池需符合危險品法規要求。
第三方或轉運代理在進行商業運輸時，應遵循包裝和標識方面的特殊要求。有關運輸項目的準備作業，諮詢危險品方面的專業人士。同時，請遵守可能更詳盡的國家法規。
請使用膠帶保護且勿遮掩表面的聯絡資訊，並牢固封裝電池，使電池在包裝內不可動。
11. 廢棄電池須移出工具並安全地棄置。關於如何處理廢棄的電池，請遵循當地法規。
12. 電池僅可用於 **Makita**（牧田）規定產品。將電池裝入非相容產品中可能會導致起火、過熱、爆炸或電解液滲漏情形。
13. 若工具長期間不使用，電池須從工具移出。
14. 使用期間和之後，電池組可能會發燙，因而造成燙傷或低溫灼傷。處理發燙的電池組時，請多加小心。
15. 使用後請勿立即觸碰工具的端子，因為端子溫度極高，足以造成燙傷。
16. 請勿讓碎屑或塵土卡在電池組的端子、孔洞和溝槽。以免造成工具或電池組性能下降或故障。
17. 除非工具支援在高電壓電氣線路附近使用，否則請勿在高電壓電氣線路附近使用電池組。以免造成工具或電池組失常或故障。
18. 將電池置於孩童無法觸及之處。

電池組的重要安全須知

1. 使用電池組之前，請閱讀（1）充電器、（2）電池和（3）使用電池的產品上的所有指示說明和注意標識。
2. 請勿拆解或改裝電池組。以免引發火災、過熱或爆炸。
3. 如果工具運行時間極短，請立即停止使用。否則可能會導致過熱、起火甚至爆炸。
4. 如果電解液進入眼睛，請立即用清水沖洗並就醫。這種情況可能會導致失明。
5. 請勿短接電池組：
 - (1) 請勿用任何導電材料觸碰電池端子。
 - (2) 避免將電池組與釘子、硬幣等金屬物品存放在同一容器中。
 - (3) 請勿將電池組置於水中或使其淋雨。電池短路會產生較大的電流，導致過熱並可能引起起火甚至擊穿。
6. 請勿在溫度可能達到或超過 **50°C** 的場所存放或使用工具和電池組。

妥善保存這些手冊。

 **小心：**請僅使用原裝 **Makita**（牧田）電池。使用非原裝 **Makita**（牧田）電池或經過改裝的電池可能會導致電池爆炸，從而造成火災、人身傷害或物品受損。同時也會導致牧田工具和充電器的牧田保修服務失效。

保持電池最大使用壽命的提示

1. 要在電池組完全放電前對其充電。當發現工具動力不足時，一定要停止使用工具並對電池組進行充電。
2. 切勿對已經充滿的電池組再次充電。過度充電會縮短電池的使用壽命。

3. 要在室溫為 10°C – 40°C 的條件下對電池組充電。請在充電前使處於發熱狀態的電池組冷卻。
4. 不使用電池組時，請將其從工具或充電器取下。
5. 如果電池組長時間（超過六個月）未使用，請給其充電。

部件說明

► 圖片1

1	基板	2	電池箱	3	線卡	4	轉接頭袋
5	電源按鈕	6	插頭	7	36 V 轉接頭 (18 V x 2) (選購配件)	8	18 V 轉接頭 (選購配件)
9	寬度調整帶	10	腰帶	11	肩帶	12	插座

功能描述

⚠️ 小心：調節或檢查裝置功能之前，請務必關閉裝置電源開關並取下電池組。

安裝或拆卸電池組

⚠️ 小心：安裝或拆卸電池組前，請務必先關閉裝置。

⚠️ 小心：安裝或拆卸電池組時，請握緊裝置和電池組。未握緊裝置和電池組可能會導致它們從手中滑落，因而損壞裝置和電池組並造成人身傷害。

⚠️ 小心：安裝或拆卸電池組時，請將裝置置於平坦穩定的表面上。否則電池組可能會意外脫落並造成傷害。

1. 拉起鎖定桿，然後打開電池箱蓋。
2. 按下鎖定按鈕，然後用鎖定按鈕鎖定箱蓋。

► 圖片2: 1. 鎖定按鈕 2. 鎖定桿

⚠️ 小心：確認電池箱蓋已透過鎖定按鈕確實鎖定。否則電池箱蓋可能會意外關閉並造成傷害。

3. 安裝電池組。
4. 抬起電池箱蓋放開鎖定按鈕，然後關閉電池箱蓋並使用鎖定桿鎖定電池箱蓋。

⚠️ 小心：確認電池箱蓋已確實關閉及鎖定。否則水或雨水可能會進入電池箱內，進而導致觸電或故障。

注意：將本裝置用於 36 V (18 V x 2) 電池供電工具或機器時，請安裝至少一顆電池至電池埠 1 或 2，並至少安裝一顆電池至電池埠 3 或 4。

注：本裝置會自動切換已安裝的電池並使用所需的電池。本裝置會在每次工具或機器開啟時選擇適合的電池。

注：將本裝置用於 18 V 電池供電工具或機器時，請安裝至少一個電池組至其中一個電池埠。

安裝電池組時，將電池組舌片對準電池倉槽溝，將其滑入。將其插到底直至聽到喀嗒聲鎖定到位時為止。如果您尚能看見按鈕上側的紅色指示燈，則說明還未完全鎖定。

► 圖片3: 1. 電池埠 2. 電池組

拆卸電池組時，請在滑動電池組前側按鈕的同時將其從裝置中抽出。

⚠️ 小心：務必將電池組完全插入，直至紅色指示燈不亮為止。否則其可能會意外從裝置中脫落，從而造成自身或他人受傷。

⚠️ 小心：請勿過度用力安裝電池組。如果電池組滑動不平滑，可能是插入不當。

顯示電池的剩餘電量

僅適用於帶指示燈的電池組

► 圖片4: 1. 指示燈 2. 檢查按鈕

按下電池組上的檢查按鈕顯示剩餘電池電量。指示燈將亮起數秒。

指示燈			剩餘電量
亮起	關閉	閃爍	
			75%至100%
			50%至75%
			25%至50%
			0%至25%
			請對電池進行充電。
			電池可能存在故障。

注：根據使用條件和環境溫度，指示電量可能於實際電量有稍許不同。

工具／電池組保護系統

本工具設有工具／電池組保護系統。此系統可自動切斷馬達電源，以延長工具和電池使用壽命。若本工具或電池組在操作期間處於下列環境，將自動停止運轉：

過載保護

以導致電流異常增高的情形下操作工具或電池時，工具會無預警自動停止。在此情況下，請關閉工具電源，並停止會導致工具過載的應用。之後再打開工具電源，重新啟動工具。

過熱保護

工具或電池過熱時，工具會自動停止。在此情況下，請先讓工具及電池冷卻，再重新啟動工具。

過放電保護

電池剩餘電量不足時，本工具自動停止運轉。此時，請取出工具中的電池並予以充電。

電源按鈕及電池指示燈

小心：先確認工具或機器已關閉電源，然後再開啟本裝置。否則工具或機器可能會突然啟動並造成傷害。

► 圖片5: 1. 主電源指示燈 2. 電源按鈕

若要開啟電源，請按下電源按鈕。主電源指示燈亮起綠色。若要關閉電源，請按住電源按鈕數秒。

注：若不使用本裝置及連接的工具或機器達8小時，裝置會自動關閉電源。

若主電源指示燈閃爍綠色，代表未將轉接頭連接至本裝置，或電池無電力。此時，請將轉接頭連接至本裝置，或將電池充電。若指示燈持續閃爍綠色，請參閱故障排除。若主電源指示燈交替閃爍紅色和綠色，請關閉電源，再開啟電源。開啟電源後，若主電源指示燈仍持續交替閃爍紅色和綠色，請洽詢當地 Makita 維修服務中心要求維修。

按下電源按鈕顯示剩餘電池電量。各電池埠的對應指示燈會亮起約5秒。

指示燈			剩餘電量
亮起	關閉	閃爍	
			50%至100%
			0%至50%
			請對電池進行充電。

注：剩餘電池電量指示燈僅供參考。視使用條件而定，實際電池電量可能有所不同。

注：若工具或機器具有剩餘電池電量指示燈，請勿參考工具或機器的指示燈，而請參考本裝置的指示燈。

使用轉接頭袋

⚠️ 小心： 使用轉接頭袋的固定鉤及扣環緊固件固定電線時，請勿使用本裝置。

如圖所示，您可將轉接頭置於轉接頭袋內。

▶ 圖片6: 1. 轉接頭 2. 轉接頭袋

▶ 圖片7: 1. 轉接頭 2. 轉接頭袋

裝配

⚠️ 小心： 在對裝置進行任何裝配操作之前，請務必關閉裝置電源開關並取下電池組。

組裝裝置

1. 如圖示，將電池箱安裝於基板。安裝電池箱後，請務必鎖定基板兩側的鎖定桿。

▶ 圖片8: 1. 鎖定桿 2. 電池箱 3. 基板

⚠️ 小心： 確認電池箱已確實固定於基板，並用鎖定桿鎖定。否則電池箱可能會在您穿戴或使用本裝置時掉落，進而使人受傷。

2. 調整腰帶的位置。拉起高度調整桿，藉由滑動基板調整腰帶的位置，然後扳回鎖定桿。

▶ 圖片9: 1. 高度調整桿 2. 基板 3. 腰帶

注意： 若高度調整桿鬆開，請鎖緊高度調整桿的螺帽。鎖緊螺帽時，請勿過度鎖緊。否則高度調整桿會無法移動。

▶ 圖片10: 1. 螺帽

3. 如圖所示，使用固定鉤及扣環緊固件將轉接頭袋裝上腰帶。

▶ 圖片11: 1. 轉接頭袋

注： 轉接頭袋可安裝於腰帶左側或右側。

4. 使用寬度調整帶調整肩帶的寬度。

▶ 圖片12: 1. 寬度調整帶

5. 穿上裝置，扣緊腰帶的帶扣，然後調整腰帶的長度。

▶ 圖片13: 1. 帶扣

注： 如圖所示，您可以使用固定鉤及扣環緊固件捲起和固定扣帶。

▶ 圖片14: 1. 扣帶

6. 調整肩帶的長度。

▶ 圖片15: 1. 肩帶

注： 如圖所示，您可以使用固定鉤及扣環緊固件捲起和固定扣帶。

▶ 圖片16: 1. 扣帶

操作

⚠️ 小心： 穿戴本裝置時，請務必將肩帶置於兩肩上。否則裝置可能會在您穿戴或使用本裝置時掉落，進而使人受傷。

⚠️ 小心： 穿戴本裝置時，請務必將裝置背負於背上。否則裝置可能會在操作期間掉落並造成傷害。

⚠️ 小心： 開啟裝置前，務必關閉工具或機器的電源，或是將轉接頭或電動工具／機器的插頭連接至電池箱的插座。否則工具或機器可能會突然啟動並造成傷害。

將本裝置連接至工具或機器

1. 從電池箱左側或右側拔出電線。拔出電線時，請務必如圖所示將電線置於線卡中。

▶ 圖片17: 1. 電線 2. 線卡

2. 穿戴本裝置。

3. 將轉接頭或電動工具／機器的插頭插入電池箱的插座到底，讓插頭上的箭頭標誌對齊插座上的標誌。

▶ 圖片18: 1. 插頭 2. 插座 3. 箭頭標誌

注意： 從插座拔出插頭時，請勿握持電線，請握持插頭及插座。否則電線可能會受損，進而導致裝置故障。

注： 施加一定負載時，插頭會脫離插座。

4. 將轉接頭安裝至工具或機器的方式與電池組的安裝方式相同。

▶ 圖片19: 1. 轉接頭

注意： 若為 18 V 電池供電工具或機器，請使用 18 V 的轉接頭。若為 36 V (18 V x 2) 電池供電工具或機器，請使用 36 V (18 V x 2) 的轉接頭。

若使用直接連接型工具或機器，則不需轉接頭。

注意： 安裝兩個轉接頭時，若無法將轉接頭安裝至工具或機器，請將轉接頭互換再進行安裝。

▶ 圖片20: 1. 轉接頭

注：轉接頭的電線方向可在大約 180 度的範圍內改變。

5. 按下電源按鈕，開啟電源。若要關閉電源，請按住電源按鈕數秒。

▶ 圖片21: 1. 電源按鈕

使用線卡

⚠️小心：僅可將電池箱電線裝入線卡。請勿將變壓器電線裝入線卡。將變壓器電線裝入可能會發生意外並導致人員受傷。

如圖所示，您可將電池箱電線裝入線卡。

▶ 圖片22: 1. 線卡

如圖所示，您亦可僅使用腰帶的線卡固定電線。

▶ 圖片23: 1. 線卡

線卡可安裝於肩帶及腰帶左側或右側。

▶ 圖片24: 1. 線卡

使用掛帶

選購配件

您可在本裝置使用充電式樹籬剪或充電式割草機適用的掛帶。

安裝掛帶

1. 如圖所示，將掛帶的固定鉤裝上肩帶或腰帶的扣環。依照使用型態選擇適合的掛帶類型及連接方法。

▶ 圖片25: 1. 扣環 2. 固定鉤

▶ 圖片26: 1. 扣環 2. 固定鉤

▶ 圖片27: 1. 扣環 2. 固定鉤

▶ 圖片28: 1. 扣環 2. 固定鉤

注：如圖所示，若工具為單車把手型，請在裝上掛帶時將掛帶穿過腰帶內側。

▶ 圖片29: 1. 腰帶 2. 掛帶

2. 將固定鉤裝上工具。

▶ 圖片30: 1. 固定鉤

卸除工具

按壓帶扣上的鎖定桿，解鎖帶扣。

▶ 圖片31: 1. 鎖定桿

注：視掛帶類型而定，可能不會配備帶扣。

緊急卸除

1. 按壓腰帶帶扣上的鎖定桿，解鎖帶扣。

▶ 圖片32: 1. 帶扣 2. 鎖定桿

2. 取下肩帶，以卸除工具及本裝置。

▶ 圖片33: 1. 肩帶

保養

⚠️小心：檢查或保養工具之前，請務必關閉裝置電源開關並拆下電池組。

注意：切勿使用汽油、苯、稀釋劑、酒精或類似物品清潔工具。否則可能會導致工具變色、變形或出現裂縫。

為了保證產品的安全與可靠性，任何維修或其他維修保養工作需由Makita（牧田）授權的或工廠維修服務中心來進行。務必使用Makita（牧田）的更換部件。

故障排除

請求維修之前，請先自行檢查。如果您發現本手冊中未作說明的問題，請勿拆解工具、機器或裝置。應詢問 Makita（牧田）授權的維修服務中心，務必使用 Makita（牧田）的更換部件進行維修。

異常狀態	主電源指示燈	原因	糾正措施
工具或機器無法啟動。	指示燈亮起綠色。	轉接頭未安裝至工具或機器。	將轉接頭安裝至工具或機器。檢查轉接頭是否已確實安裝。
		工具或機器，或是轉接頭的電線過熱。	讓工具或機器以及本裝置冷卻。
		工具或機器，或是本裝置損壞。	請洽詢 Makita（牧田）維修服務中心要求維修。
	指示燈閃爍綠色。	轉接頭或電動工具／機器的插頭未連接至電池箱的插座。	將插頭連接至插座。檢查插頭與插座是否確實連接。
		剩餘電池電量不足。	請將電池充電或更換為充滿電的電池。
		裝置搭配電壓高於 18V 的電池供電工具或機器使用時，裝置未安裝兩顆電池。兩顆電池的剩餘電池電量不足。	將至少一顆電池安裝至電池埠 1 或 2，並將至少一顆電池安裝至電池埠 3 或 4。請將電池充電或更換為充滿電的電池。
		本裝置需要切換電池。	關閉然後再開啟工具或機器。按下裝置的電源按鈕。
	指示燈交替閃爍紅色和綠色。	裝置已偵測到異常。	關閉然後再開啟裝置。
		工具或機器，或是本裝置損壞。	請洽詢 Makita（牧田）維修服務中心要求維修。
	指示燈未亮起。	裝置未開啟。	開啟裝置。
		電池未安裝至裝置。	將電池裝入裝置。
		剩餘電池電量不足。	請將電池充電或更換為充滿電的電池。
裝置損壞。		請洽詢 Makita（牧田）維修服務中心要求維修。	

選購附件

⚠️ 小心： 這些附件或裝置專用於本說明書所列的 Makita（牧田）專用工具。如使用其他廠牌附件或裝置，可能導致傷人的危險。僅可將選購附件或裝置用於規定目的。

如您需要瞭解更多關於這些選購附件的信息，請諮詢當地的 Makita（牧田）維修服務中心。

- Makita（牧田）原裝電池和充電器
- 36 V 轉接頭（18 V x 2）

- 18 V 轉接頭

注：本列表中的一些部件可能作為標準配件包含於工具包裝內。規格可能因銷往國家之不同而異。

사양

용도

4구 배부식 배터리를 사용하면 배터리와 공구 또는 기계를 분리할 수 있으므로 장착된 배터리를 전환하여 장시간 작업할 수 있습니다.

본 장치는 다음 공구 또는 기계와 함께 사용할 수 있습니다.

- 18V 배터리 전원으로 구동되는 공구 또는 기계
- 36V(18V x 2) 배터리 전원으로 구동되는 공구 또는 기계
- 배터리 전원으로 구동되는 공구 또는 기계(4구 배부식 배터리에 직접 연결)

본 취급 설명서에 대해

본 취급 설명서에서 “장치”라는 용어는 4구 배부식 배터리를 의미합니다.

호환 가능한 공구 또는 기계 범주

- 충전 체인톱, 충전 전기 풀 쏘, 충전 송풍기, 충전 예초기, 충전 다목적 예초기, 충전 헤지트리머, 충전 잔디 가위, 충전 풀헷지트리머, 충전 코너그라인더, 충전 로타리 함마*
- * DHR280 / DHR281 / DHR282 / DHR283

공구 또는 기계의 호환 범주는 사전 통보 없이 변경될 수 있습니다. 공구 또는 기계의 호환 범주에 대한 정보는 최신 취급 설명서를 참조하십시오.

⚠경고: 아래의 범주에 속하는 공구 또는 기계에는 본 장치를 절대로 사용하지 마십시오. 호환되지 않는 공구 또는 기계와 함께 본 장치를 사용하면 대인 상해 또는 오작동이 발생할 수 있습니다.

- 충전 분무기, 배터리 전자기 가위, 전동 운반차, 전동 자전거, 충전 배부식 진공 청소기, 로보 청소기, 충전식 팬 재킷 충전 보온자켓

사용 가능한 배터리 카트리지와 충전기

배터리 카트리지	BL1815N / BL1820 / BL1820B / BL1830 / BL1830B / BL1840 / BL1840B / BL1850 / BL1850B / BL1860B
충전기	DC18RC / DC18RD / DC18RE / DC18SE / DC18SF / DC18SH

- 위에 기재된 일부 배터리 카트리지와 충전기는 거주 지역에 따라 이용할 수 없는 경우가 있습니다.

⚠경고: 배터리 카트리지와 충전기는 위에 기재된 것만 사용하셔야 합니다. 다른 배터리 및 충전기를 사용하면 대인 상해 및/또는 화재의 위험이 야기될 수 있습니다.

기호

다음은 본 공구에 사용된 기호를 나타냅니다. 사용하지기 전에 그 의미를 숙지하여 주십시오.



취급 설명서를 참조하여 주십시오.



부상의 위험을 줄이려면 장애물에서 먼 곳에 코드를 두십시오.



물이나 비가 들어오지 않도록 보호하기 위해 덮개를 단단히 닫으십시오.



EU 국가만 해당
전동 공구 또는 배터리 팩을 생활폐기물과 함께 배출하지 마십시오! 폐전기전자제품, 배터리 및 축전지, 폐배터리 및 폐축전지에 관한 유럽 지침과 해당 지침의 국내법 실행에 따라, 수명이 다한 전동 공구와 배터리 및 배터리 팩은 분리 수거하여 친환경 재활용 시설에 반환해야 합니다.

안전 경고

4구 배부식 배터리 안전 경고

1. 사용 전에 공구 또는 기계의 취급 설명서를 반드시 읽어야 합니다.
2. 본 장치를 코드만 잡고 들거나 옮기지 마십시오. 본 장치를 착용하거나 사용하는 동안 코드를 잡아당기지 마십시오.
3. 장치를 착용하기 전에 공구 또는 기계에서 어댑터를 제거하십시오.
4. 공구나 기계를 두고 나갈 때는 공구나 기계에서 어댑터를 제거하거나 본 장치를 몸에서 분리하십시오.
5. 작동 중에 코드에 걸려 넘어지지 않도록 주의하십시오.
6. 불안정한 표면 또는 불안정한 높은 장소에서 본 장치를 사용하지 마십시오.
7. 한 장치를 또 다른 장치에 연결하는 방식으로 여러 장치를 사용하지 마십시오.
8. 작동 중에는 장애물에서 먼 곳에 코드를 두십시오. 코드가 장애물에 걸리면 심각한 부상이 발생할 수 있습니다.
9. 어댑터를 충전기에 꽂지 마십시오.
10. 본 장치의 배터리 포트에 어댑터를 설치하지 마십시오.
11. 본 장치는 18V 배터리 전용으로 사용하도록 설계되었습니다. 18V 배터리 이외의 배터리를 사용하지 마십시오.
12. 사용 전에 유닛, 코드 및 어깨끈을 점검하십시오. 손상이 있는 경우는 마끼다 공인 서비스 센터에 수리를 의뢰하십시오.
13. 코드 홀더에 코드를 부착할 때는 천천히 그리고 확실하게 부착해야 합니다.

14. 공구 또는 기계를 점검하거나 유지보수 작업을 수행하기 전에는 공구 또는 기계의 스위치가 꺼져 있고 어댑터가 분리되어 있는지 항상 확인하십시오.
15. 날이 장착된 공구와 함께 본 장치를 사용할 때는 코드를 날에서 멀리 두어야 합니다.
16. 안전 벨트를 사용할 때는 본 장치를 사용하지 마십시오.
17. 나무를 오르면서 본 장치를 사용하지 마십시오.
18. 충전 팩 채킷 또는 충전 보온자켓을 착용하고 있는 경우에는 본 장치를 사용하지 마십시오.
19. 본 장치를 불꽃에 노출하지 마십시오.
20. 본 장치를 착용하지 않고 사용하는 경우에는 반드시 장치를 내려놓아야 합니다.
21. 덮개로 물이 들어가지 않게 합니다.
22. 본 장치를 분해, 수리 및 개조하지 마십시오.
23. 공구나 기기에 어께끈 또는 벨트가 영키지 않도록 주의하십시오.
24. 유닛을 사용할 때는 공구나 기기의 코드가 끊어지지 않도록 주의하십시오.
11. 배터리 카트리지를 폐기할 때는 공구에서 배터리를 꺼내 안전한 장소에 폐기하십시오. 배터리 처리에 관해서는 지역 규정에 따르십시오.
12. 배터리는 마끼다가 지정한 제품에만 사용하십시오. 배터리를 호환성이 없는 제품에 설치하면 화재, 과열, 폭발 또는 전해질 누출을 유발할 수 있습니다.
13. 공구를 장시간 사용하지 않으면 공구에서 배터리를 제거해야 합니다.
14. 사용 중 및 사용 후에는 배터리 카트리지에 열이 가해져 화상이나 저온 화상을 유발할 수 있습니다. 뜨거운 배터리 카트리지를 다룰 때는 취급에 주의하십시오.
15. 사용 직후에는 화상을 입을 정도로 뜨거워질 수 있으므로 공구의 단자를 만지지 마십시오.
16. 배터리 카트리지의 단자, 구멍, 홈에 부스러기, 먼지 또는 흙이 들어가지 않도록 주의하여 주십시오. 공구 또는 배터리 카트리지의 성능이 저하되거나 고장 날 수 있습니다.
17. 공구가 고전압 전력선 근처에서의 사용을 지원하지 않는다면 배터리 카트리지를 고전압 전력선 근처에서 사용하지 마십시오. 공구 또는 배터리 카트리지 가 오작동하거나 고장 날 수 있습니다.
18. 어린이의 손이 닿지 않는 곳에 배터리를 보관하십시오.

배터리 카트리지에 대한 중요한 안전 규칙

1. 배터리 카트리지를 사용하기 전에 (1) 배터리 충전기 (2) 배터리 (3) 배터리를 사용하는 제품에 관한 모든 지시사항 및 주의 표시를 숙지하여 주십시오.
2. 배터리 카트리지를 분해하거나 개조하지 마십시오. 화재, 과열, 폭발을 유발할 수 있습니다.
3. 작동 시간이 지나치게 짧아진 경우에는 작동을 즉시 멈춰 주십시오. 과열이나 화상 혹은 폭발할 위험이 있습니다.
4. 전해질이 눈에 들어간 경우에는 깨끗한 물로 씻어낸 다음 즉시 치료를 받으십시오. 시력을 잃을 수 있습니다.

5. 배터리 카트리지를 단락시키지 마십시오:

- (1) 전도성 물질을 단자에 대지 마십시오.
- (2) 못, 동전 등과 같은 금속 물질이 들어 있는 용기에 배터리 카트리지를 보관하지 마십시오.
- (3) 배터리 카트리지를 물이나 비에 노출시키지 마십시오.

배터리가 단락되어 과전류, 과열, 화상 및 고장이 일어날 수 있습니다.

6. 온도가 50°C 이상 되는 곳에서 공구와 배터리 카트리지를 보관하거나 사용하지 마십시오.
7. 심하게 손상되었거나 완전히 닳은 경우라도 배터리 카트리지를 대우하십시오. 배터리 카트리지 가 폭발할 수 있습니다.
8. 배터리 카트리지를 못으로 박거나 자르거나 부수거나 던지거나 떨어뜨리지 말고 딱딱한 물건으로 배터리 카트리지를 두드리지 마십시오. 화재, 과열, 폭발을 유발할 수 있습니다.
9. 손상된 배터리를 사용하지 마십시오.
10. 포함된 리튬이온 배터리는 위험물 규정 요건을 따릅니다.

제3자, 포워드 업체와 같은 상업적 운송을 이용할 때는 포장 및 라벨에 대한 특별 요건이 반드시 준수되어야 합니다.

그 품목의 운송 준비에는 위험 물질 전문가에게 상담하십시오. 또한 좀 더 세부적인 것은 각 국가 규정에 따르십시오.

테이프를 붙이거나 개방 접점을 가진 상태로 포장을 해서 운송용 상자 안에서 배터리가 움직이지 못하도록 하십시오.

본 취급 설명서를 잘 보관하여 주십시오.

▲주의: 정품 마끼다 배터리만 사용하십시오. 순정품이 아닌 마끼다 배터리 또는 개조된 배터리를 사용하면 배터리 폭발이 발생하여 화재, 개인 부상 및 손상의 원인이 될 수 있습니다. 또한, 마끼다 공구 및 충전기에 대한 미끼다 보증이 무효가 됩니다.

배터리 수명을 최대한으로 유지하는 방법

1. 완전히 방전되기 전에 배터리 카트리지를 충전합니다. 공구의 힘이 약해진 것을 감지했을 때 공구의 작동을 멈추고 배터리 카트리지를 충전합니다.
2. 완전히 충전된 배터리 카트리지를 재충전하지 마십시오. 과충전은 배터리의 수명을 단축시킵니다.
3. 실내 온도 10°C~40°C에서 배터리 카트리지를 충전합니다. 충전하기 전에 뜨거운 배터리 카트리지를 식힙니다.
4. 배터리 카트리지를 사용하지 않을 때는 공구 또는 충전기에서 배터리를 제거하십시오.
5. 6개월 이상 장기간 배터리 카트리지를 사용하지 않을 때는 충전한 다음 보관해 주십시오.

각부 명칭

▶ 그림1

1	베이스판	2	배터리함	3	코드 홀더	4	어댑터 주머니
5	전원 버튼	6	플러그	7	36V(18V x 2)용 어댑터 (별매품)	8	18V용 어댑터(별매품)
9	폭 조절 벨트	10	허리 벨트	11	어깨 벨트	12	소켓

기능 설명

▲주의: 장치의 기능을 조정하거나 점검하기 전에는 장치의 스위치가 꺼져 있고 배터리 카트리지가 분리되어 있는지 항상 확인해야 합니다.

배터리 카트리지 설치 및 제거

▲주의: 배터리 카트리지를 장착하거나 분리하기 전에 장치의 스위치를 항상 끄십시오.

▲주의: 배터리 카트리지를 장착하거나 분리할 때는 장치와 배터리 카트리지를 단단히 잡으십시오. 장치와 배터리 카트리지를 단단히 잡지 않으면 손에서 미끄러져 장치와 배터리 카트리지에 손상이 생기고 대인 상해가 발생할 수 있습니다.

▲주의: 배터리 카트리지를 장착하거나 분리할 때는 장치를 평평하고 안정적인 표면에 놓으십시오. 그렇게 하지 않으면 배터리 카트리지가 의도치 않게 떨어져서 상해가 발생할 수 있습니다.

1. 레버를 잡아당기고 배터리함 덮개를 엽니다.
2. 잠금 버튼을 누른 뒤에 잠금 버튼으로 덮개를 잠급니다.

▶ 그림2: 1. 잠금 버튼 2. 레버

▲주의: 덮개가 잠금 버튼으로 단단히 잠겨 있는지 확인하십시오. 그렇게 하지 않으면 덮개가 의도치 않게 닫혀 상해가 발생할 수 있습니다.

3. 배터리 카트리지를 설치합니다.
4. 덮개를 들어 올려 잠금 버튼을 해제한 다음, 덮개를 닫고 레버로 덮개를 잠급니다.

▲주의: 덮개가 단단히 닫혀 있고 잠겨 있는지 확인하십시오. 그렇게 하지 않으면 물 또는 비가 배터리함으로 들어가 감전이나 오작동이 발생할 수 있습니다.

유의 사항: 본 장치를 36V(18V x 2) 배터리 전원으로 구동되는 공구 또는 기계와 함께 사용하는 경우, 배터리 포트 1 또는 2에 최소한 한 개의 배터리를 설치하고 배터리 포트 3 또는 4에 최소한 한 개의 배터리를 설치합니다.

참고: 본 장치는 설치된 배터리 중에서 사용할 배터리를 자동으로 전환합니다. 공구 또는 기계가 꺼질 때마다 장치는 적절한 배터리를 선택합니다.

참고: 본 장치를 18V 배터리 전원으로 구동되는 공구 또는 기계와 함께 사용하는 경우 배터리 포트 중 하나에 최소한 한 개의 배터리 카트리지를 설치합니다.

배터리 카트리지를 장착하려면 구멍 홈에 배터리 카트리지의 끝부분을 맞추고 그대로 밀어 넣습니다. 딸각 소리가 나면서 제자리에 들어가 잠길 때까지 쪽 밀어 넣습니다. 버튼의 윗쪽에 적색 표시기가 보이면 완전히 잠긴 것이 아닙니다.

▶ 그림3: 1. 배터리 포트 2. 배터리 카트리지

배터리 카트리지를 분리하려면 카트리지의 전면에 있는 버튼을 밀면서 장치에서 밀어냅니다.

▲주의: 항상 적색 표시기가 보이지 않을 때까지 배터리 카트리지를 완전히 장착합니다. 그렇게 하지 않으면 장치에서 의도치 않게 떨어져 나와 작업자나 주변 사람에게 상해를 입힐 수 있습니다.

▲주의: 배터리 카트리지를 힘으로 장착하지 마십시오. 카트리지가 쉽게 들어가지 않으면 정확하게 삽입한 것이 아닙니다.

남아 있는 배터리 용량 표시

이 표시기가 있는 배터리 카트리지 전용

▶ 그림4: 1. 표시기 램프 2. 확인 버튼

배터리 카트리지에 있는 확인 버튼을 눌러 배터리의 남은 용량을 표시합니다. 표시기 램프가 몇 초간 켜집니다.

표시기 램프			남은 용량
켜짐	꺼짐	깜빡임	
■ ■ ■ ■			75% - 100%
■ ■ ■ □			50% - 75%
■ ■ □ □			25% - 50%
■ □ □ □			0% - 25%
▬ □ □ □			배터리를 충전합니다
■ ■ □ □			배터리가 고장일 수 있습니다.
□ □ ■ ■			

참고: 사용 상태와 주변의 온도에 따라 실제 용량보다 조금 다르게 표시될 수 있습니다.

공구/배터리 보호 시스템

공구에는 공구/배터리 보호 시스템이 장착되어 있습니다. 이 시스템은 자동으로 모터의 전원을 차단해 공구와 배터리 수명을 연장시킵니다. 공구나 배터리가 다음 중 한 가지 상황이 되면 사용하면 공구가 자동으로 작동을 멈춥니다.

과부하 방지

비정상적으로 높은 전류가 필요한 방법으로 공구 또는 배터리가 작동하면 공구는 아무런 표시 없이 자동으로 멈춥니다. 이런 경우 공구를 끄고 공구의 과부하를 초래하는 용도로의 사용을 중지합니다. 그런 다음 공구를 켜고 다시 시작합니다.

과열 방지

공구 또는 배터리가 과열되면 공구 작동이 자동으로 멈춥니다. 이럴 때는, 공구를 다시 켜기 전에 공구/배터리를 식힙니다.

과방전 방지

배터리의 남은 용량이 부족하면 공구는 자동으로 멈춥니다. 이런 경우는 공구에서 배터리를 분리해서 충전하십시오.

전원 버튼과 배터리 표시기

⚠주의: 본 장치를 켜기 전에 공구 또는 기계가 꺼져 있는지 확인하십시오. 그렇게 하지 않으면 공구나 기계가 갑자기 작동되어 다칠 수도 있습니다.

▶ **그림5:** 1. 주 전원 램프 2. 전원 버튼

전원을 켜려면 전원 버튼을 누릅니다. 주 전원 램프에 녹색 불이 들어옵니다. 전원을 끄려면 전원 버튼을 몇 초간 누릅니다.

참고: 장치 및 연결된 공구 또는 기계를 8시간 동안 방치하면 본 장치는 자동으로 꺼집니다.

주 전원 램프가 녹색으로 깜박이면 어댑터가 본 장치에 연결되어 있지 않거나 잔여 배터리가 없는 것입니다. 이런 경우에는 어댑터를 본 장치에 연결하거나 배터리를 충전하십시오. 램프가 녹색으로 계속 깜박이면 문제 해결을 참조하십시오.

주 전원 램프가 빨간색과 녹색으로 번갈아 깜박이면 전원을 끈 다음, 다시 전원을 켜십시오. 전원이 켜진 후에도 주 전원 램프가 빨간색과 녹색으로 번갈아 계속 깜박이면 해당 지역의 마끼다 공인 서비스 센터에 수리를 의뢰하십시오.

배터리 잔량을 표시하려면 전원 버튼을 누르십시오. 각 배터리 포트에 해당하는 표시기 램프에 대략 5초 동안 불이 들어옵니다.

표시기 램프			남은 용량
켜짐	꺼짐	깜빡임	
			50%~100%
			0%~50%
			배터리를 충전합니다

참고: 배터리 잔량을 보여주는 표시기 램프는 단순 참고용입니다. 실제 배터리 용량은 사용 조건에 따라 달라질 수 있습니다.

참고: 배터리 잔량을 나타내는 표시기 램프가 공구 또는 기계에 있는 경우, 공구 또는 기계의 표시기 램프가 아닌 본 장치의 표시기 램프를 참조하십시오.

어댑터 주머니 사용

⚠주의: 어댑터 주머니의 속 및 루프 파스너를 사용하여 코드를 고정된 상태로 본 장치를 사용하지 마십시오.

그림과 같이 어댑터를 어댑터 주머니에 넣을 수 있습니다.

▶ **그림6:** 1. 어댑터 2. 어댑터 주머니

▶ **그림7:** 1. 어댑터 2. 어댑터 주머니

조립

⚠주의: 본 장치에서 작업을 하기 전에 본 장치의 스위치가 꺼져 있고 배터리 카트리지가 분리되어 있는지를 항상 확인하십시오.

장치 조립하기

1. 그림과 같이 배터리함을 베이스판에 부착합니다. 배터리함을 부착한 후에는 베이스판의 양쪽에 있는 레버를 반드시 잠그십시오.

▶ **그림8:** 1. 레버 2. 배터리함 3. 베이스판

⚠주의: 배터리함이 베이스판에 단단히 고정되고 레버로 잠겨 있는지 확인하십시오. 그렇게 하지 않으면 본 장치를 착용하거나 사용할 때 배터리함이 떨어져 부상을 입을 수 있습니다.

2. 허리 벨트의 위치를 조정합니다. 높이 조절 레버를 당긴 다음, 베이스판을 밀어서 허리 벨트의 위치를 조절합니다. 그런 후에는 레버를 원래대로 돌려놓습니다.

▶ **그림9:** 1. 높이 조절 레버 2. 베이스판 3. 허리 벨트

유의사항: 높이 조절 레버가 느슨하면 높이 조절 레버의 너트를 조입니다. 너트를 조일 때 과도하게 조이지 마십시오. 그렇게 하지 않으면 높이 조절 레버가 움직이지 않습니다.

▶ **그림10:** 1. 너트

3. 그림과 같이 속 및 루프 파스너를 사용하여 어댑터 주머니를 허리 벨트에 부착합니다.

▶ **그림11:** 1. 어댑터 주머니

참고: 어댑터 주머니는 허리 벨트의 왼쪽 또는 오른쪽에 부착할 수 있습니다.

4. 폭 조절 벨트를 사용하여 어깨 벨트의 폭을 조정합니다.

▶ **그림12:** 1. 폭 조절 벨트

5. 장치를 착용하고 허리 벨트의 버클을 잠근 뒤에 허리 벨트의 길이를 조절합니다.

▶ **그림13:** 1. 버클

참고: 그림과 같이 흑 및 루프 파스너를 접고 고정할 수 있습니다.

▶ 그림14: 1. 벨트

6. 어깨 벨트의 길이를 조절합니다.

▶ 그림15: 1. 어깨 벨트

참고: 그림과 같이 흑 및 루프 파스너를 접고 고정할 수 있습니다.

▶ 그림16: 1. 벨트

작동

▲주의: 장치를 착용할 때 양쪽 어깨에 어깨 벨트를 놓아야 합니다. 그렇게 하지 않으면 장치를 착용하거나 사용할 때 장치가 떨어져 다칠 수 있습니다.

▲주의: 장치를 착용할 때는 등에 장치를 반드시 착용하십시오. 그렇게 하지 않으면 작동 중 장치가 떨어져 다칠 수 있습니다.

▲주의: 장치를 켜거나 어댑터의 플러그 또는 전동공구/기계를 배터리의 소켓에 연결하기 전에 공구나 기계의 스위치를 항상 끄십시오. 그렇게 하지 않으면 공구나 기계가 갑자기 작동되어 다칠 수도 있습니다.

공구 또는 기계에 장치 연결하기

1. 배터리의 왼쪽 또는 오른쪽에서 코드를 잡아당깁니다. 코드를 잡아당길 때는 반드시 그림과 같이 홀더에 코드를 놓아야 합니다.

▶ 그림17: 1. 코드 2. 홀더

2. 본 장치를 착용합니다.

3. 플러그의 화살표 표시가 소켓의 화살표 표시와 일치하도록 어댑터의 플러그 또는 전동공구/기계를 배터리의 소켓에 완전히 끼웁니다.

▶ 그림18: 1. 플러그 2. 소켓 3. 화살표 표시

유의 사항: 플러그와 소켓을 분리할 때는 코드를 잡지 말고 소켓과 소켓을 잡으십시오. 그렇게 하지 않으면 코드가 손상되고 장치에 오작동이 발생할 수 있습니다.

참고: 특정 하중이 가해지면 플러그와 소켓은 분리됩니다.

4. 어댑터를 배터리 카트리지와 같은 방식으로 공구나 기계에 설치합니다.

▶ 그림19: 1. 어댑터

유의 사항: 18V 배터리 전원으로 구동되는 공구 또는 기계의 경우 18V용 어댑터를 사용하십시오. 36V(18V x 2) 배터리 전원으로 구동되는 공구 또는 기계의 경우 36V(18V x 2)용 어댑터를 사용하십시오.

직접 연결하는 유형의 공구 또는 기계의 경우는 어댑터가 필요하지 않습니다.

유의 사항: 두 개의 어댑터를 설치할 때 공구 또는 기계에 어댑터를 설치할 수 없는 경우 하나의 어댑터를 다른 어댑터와 바꾼 뒤에 설치하십시오.

▶ 그림20: 1. 어댑터

참고: 어댑터 코드의 방향은 대략 180도의 범위 내에서 변경할 수 있습니다.

5. 전원을 켜려면 전원 버튼을 눌러 주십시오. 전원을 끄려면 전원 버튼을 몇 초간 누릅니다.

▶ 그림21: 1. 전원 버튼

코드 홀더 사용

▲주의: 배터리를 코드만 코드 홀더에 부착하십시오. 어댑터 코드를 코드 홀더에 부착하지 마십시오. 어댑터 코드를 부착하면 사고를 초래하여 부상의 원인이 될 수 있습니다.

그림과 같이 배터리를 코드 홀더에 부착할 수 있습니다.

▶ 그림22: 1. 코드 홀더

또한, 그림과 같이 허리 벨트의 코드 홀더만을 사용하여 코드를 부착할 수 있습니다.

▶ 그림23: 1. 코드 홀더

코드 홀더는 어깨 벨트와 허리 벨트의 왼쪽 또는 오른쪽에 부착할 수 있습니다.

▶ 그림24: 1. 코드 홀더

걸기용 밴드 사용하기

별매품

충전 예초기에 사용하는 걸기용 밴드를 이 장치와 함께 사용할 수 있습니다.

걸기용 밴드 부착하기

1. 그림과 같이 걸기용 밴드의 흑을 어깨 벨트 또는 허리 벨트의 고리에 부착합니다. 밴드 유형과 용도에 적합한 연결 방법을 선택합니다.

▶ 그림25: 1. 고리 2. 흑

▶ 그림26: 1. 고리 2. 흑

▶ 그림27: 1. 고리 2. 흑

▶ 그림28: 1. 고리 2. 흑

참고: 공구가 자전거 손잡이 유형인 경우에는 그림과 같이 밴드가 허리 벨트 안쪽을 통과하도록 밴드를 부착합니다.

▶ 그림29: 1. 허리 벨트 2. 밴드

2. 흑을 공구에 부착합니다.

▶ 그림30: 1. 흑

공구 분리하기

버클에 있는 레버를 밀어 버클을 풉니다.

▶ 그림31: 1. 레버

참고: 버클은 밴드의 유형에 따라 장착되지 않습니다.

비상 분리

1. 허리 벨트의 버클에 있는 레버를 밀어 버클을 풉니다.

▶ 그림32: 1. 버클 2. 레버

2. 공구와 장치를 분리하려면 어깨 벨트를 벗습니다.

▶ 그림33: 1. 어깨 벨트

유지 보수

⚠주의: 점검 또는 유지 보수 작업을 하기 전에는 장치의 스위치가 꺼져 있고 배터리 카트리지가 분리되어 있는지 항상 확인하십시오.

유의사항: 휘발유, 벤진, 시너, 알코올 등은 사용하지 마십시오. 변색 또는 변형되거나 금이 갈 수 있습니다.

제품의 안정과 신뢰성을 유지하기 위해, 수리 및 기타 유지 보수 또는 조정 시에는 항상 마끼다 순정 부품을 사용하는 마끼다 공인 서비스 센터나 공장 서비스 센터를 이용하여 주십시오.

문제 해결

수리를 문의하기 전에 우선 직접 점검하십시오. 설명서에 설명되지 않은 문제를 발견한 경우에는 공구, 기계 또는 장치를 분해하지 마십시오. 그럴 때에는 항상 마끼다 수리용 교체 부품을 사용하는 마끼다 공인 서비스 센터에 연락해 주십시오.

이상 증상	주 전원 램프	원인	해결책
공구 또는 기계에 시동이 걸리지 않습니다.	램프가 녹색으로 점등됩니다.	공구 또는 기계에 어댑터가 설치되지 않았습니다.	공구 또는 기계에 어댑터 설치하십시오. 어댑터가 안전하게 설치되었는지 확인하십시오.
		공구 또는 기계 또는 어댑터의 코드가 과열되었습니다.	공구 또는 기계 및 장치의 열기를 식혀 주십시오.
		공구 또는 기계 또는 장치가 고장 났습니다.	마끼다 공인 서비스 센터에 수리를 의뢰해 주십시오.
	램프가 녹색으로 깜박입니다.	어댑터의 플러그 또는 전동공구/기계와 배터리함의 소켓이 연결되어 있지 않습니다.	플러그와 소켓을 연결하십시오. 플러그와 소켓이 안전하게 연결되어 있는지 확인하십시오.
		배터리 잔량이 충분하지 않습니다.	배터리를 충전하거나 충전된 배터리로 교체하십시오.
		18V보다 높은 전압의 배터리로 구동되는 공구 또는 기계를 사용할 경우, 2개의 배터리는 장치에 설치되지 않습니다. 2개의 배터리에 배터리 잔량이 충분하지 않습니다.	배터리 포트 1 또는 2에 최소한 한 개의 배터리를 설치하고 배터리 포트 3 또는 4에 최소한 한 개의 배터리를 설치하십시오. 배터리를 충전하거나 충전된 배터리로 교체하십시오.
램프가 빨간색과 녹색으로 번갈아 깜박입니다.	장치가 배터리를 전환해야 합니다.	공구 또는 기계의 스위치를 껐다가 다시 켜십시오. 장치의 전원 버튼을 눌러 주십시오.	
	장치의 코드가 과열되었습니다.	장치의 열기를 식혀 주십시오.	
	장치가 비정상상을 탐지했습니다.	장치를 껐다가 다시 켜십시오.	
램프에 불이 들어오지 않습니다.	램프에 불이 들어오지 않습니다.	공구 또는 기계 또는 장치가 고장 났습니다.	마끼다 공인 서비스 센터에 수리를 의뢰해 주십시오.
		장치가 켜져 있지 않습니다.	장치를 켜십시오.
		배터리가 장치에 설치되지 않았습니다.	장치에 배터리를 설치하십시오.
		배터리 잔량이 충분하지 않습니다.	배터리를 충전하거나 충전된 배터리로 교체하십시오.
		장치가 고장 났습니다.	마끼다 공인 서비스 센터에 수리를 의뢰해 주십시오.

별매품

⚠주의: 이는 본 취급 설명서에 명시된 마끼다 공구를 사용할 때 권장되는 부속품입니다. 다른 부속품을 사용하면 대인 상해를 야기할 수 있습니다. 지정된 용도로만 별매품을 사용하여 주십시오.

참고: 목록의 몇 가지 품목은 표준 부속품으로 공구 포장에 포함되어 있습니다. 포함된 품목은 국가별로 상이할 수 있습니다.

본 부속품에 관한 보다 상세한 도움이 필요하신 경우에는 각 지역 마끼다 서비스 센터에 문의하여 주십시오.

- 마끼다 정품 배터리와 충전기
- 36V(18V x 2)용 어댑터
- 18V용 어댑터

SPEKIFIKASI

Penggunaan

Dengan paket daya portabel, baterai dan alat atau mesin dapat dipisahkan sehingga paket ini cocok untuk pekerjaan berdurasi panjang setelah mengganti baterai terpasang.

Unit ini dapat digunakan dengan alat atau mesin berikut ini.

- Alat atau mesin bertenaga baterai 18 V
- Alat atau mesin bertenaga baterai 36 V (18 V x 2)
- Alat atau mesin bertenaga baterai (koneksi langsung ke paket daya portabel)

Tentang petunjuk penggunaan ini

Istilah "unit" dalam petunjuk penggunaan ini mengacu pada paket daya portabel.

Kategori alat atau mesin yang kompatibel

- Gergaji Mesin Nirkabel, Gergaji Galah Tanpa Kabel, Blower Tanpa Kabel, Alat Potong Rumput Tanpa Kabel, Alat Pemangkas Bermata Senar Tanpa Kabel, Kepala Daya Tanpa Kabel Multifungsi, Alat Pemotong Tanaman Berdaya Baterai, Pemotong Rumput Berdaya Baterai, Alat Pemotong Batang Tanaman Berdaya Baterai, Gerinda Sudut Listrik Tanpa Kabel, Bor Getar Rotari Tanpa Kabel*
*Kecuali DHR280 / DHR281 / DHR282 / DHR283

Kategori alat atau mesin yang kompatibel dapat berubah tanpa pemberitahuan. Lihat petunjuk penggunaan terbaru untuk informasi tentang kategori alat atau mesin yang kompatibel.

⚠️ PERINGATAN: Jangan gunakan unit ini dengan alat atau mesin yang dikategorikan di bawah ini. Menggunakan unit ini dengan alat atau mesin yang tidak kompatibel dapat menyebabkan cedera badan atau malafungsi.

- Semprotan Taman Tanpa Kabel, Gunting Kebun Bertenaga Baterai, Gerobak Sorong Tenaga Baterai, Sepeda dilengkapi Motor, Penyedot Debu Ransel Nirkabel, Pembersih Robotik, Jaket Kipas Nirkabel, Jaket Penghangat Nirkabel

Kartrid dan pengisi daya baterai yang dapat digunakan

Kartrid baterai	BL1815N / BL1820 / BL1820B / BL1830 / BL1830B / BL1840 / BL1840B / BL1850 / BL1850B / BL1860B
Pengisi daya	DC18RC / DC18RD / DC18RE / DC18SD / DC18SE / DC18SF / DC18SH

- Beberapa kartrid baterai dan pengisi daya yang tercantum di atas mungkin tidak tersedia, tergantung wilayah tempat tinggal Anda.

⚠️ PERINGATAN: Hanya gunakan kartrid dan pengisi daya baterai yang tercantum di atas. Penggunaan kartrid dan pengisi daya baterai lain dapat menimbulkan risiko cedera dan/atau kebakaran.

Simbol

Berikut ini adalah simbol-simbol yang dapat digunakan pada peralatan ini. Pastikan Anda memahami arti masing-masing simbol sebelum menggunakan peralatan.



Baca petunjuk penggunaan.



Untuk mengurangi risiko cedera, jauhkan kabel dari rintangan.



Tutup penutup dengan aman untuk perlindungan dari masuknya air atau hujan.



Li-ion

Hanya untuk negara-negara Uni Eropa
Jangan membuang peralatan listrik atau baterai bersama-sama dengan bahan limbah rumah tangga! Dengan memerhatikan Petunjuk Eropa, tentang Limbah Peralatan Listrik dan Elektronik serta Baterai dan Akumulator serta Limbah Baterai dan Akumulator dan pelaksanaannya sesuai dengan ketentuan hukum nasional, peralatan listrik dan baterai dan paket baterai yang telah habis umur pakainya harus dikumpulkan secara terpisah dan dikembalikan ke fasilitas daur ulang yang kompatibel secara lingkungan.

PERINGATAN KESELAMATAN

Peringatan keselamatan paket daya portabel

1. Pastikan Anda membaca petunjuk penggunaan alat atau mesin sebelum digunakan.
2. Jangan mengambil atau membawa unit ini hanya dengan memegang kabelnya. Jangan menarik kabel saat Anda mengenakan atau menggunakan unit ini.
3. Sebelum menggunakan unit ini, lepaskan adaptor dari alat atau mesin.
4. Saat meninggalkan alat atau mesin, pastikan Anda telah melepaskan adaptor dari alat atau mesin, atau melepaskan unit tersebut dari badan Anda.

5. Hati-hati jangan sampai tersandung kabel selama pengoperasian.
 6. Jangan gunakan unit ini pada permukaan yang tidak stabil, atau tempat-tempat tinggi yang tidak stabil.
 7. Jangan gunakan beberapa unit dengan menghubungkan satu unit ke unit lain.
 8. Selama pengoperasian, jauhkan kabel dari rintangan. Kabel yang tersangkut oleh rintangan dapat menyebabkan cedera serius.
 9. Jangan masukkan adaptor ke pengisi daya.
 10. Jangan pasang adaptor ke port baterai unit ini.
 11. Unit ini dirancang khusus untuk digunakan dengan baterai 18 V. Jangan gunakan baterai selain baterai 18 V.
 12. Periksa unit, kabel, dan harness sebelum digunakan. Jika kesemuanya rusak, mintalah perbaikan pada Pusat Layanan Resmi Makita setempat Anda.
 13. Saat memasang kabel ke penahan kabel, pastikan untuk memasangnya secara perlahan dan aman.
 14. Selalu pastikan bahwa alat atau mesin sudah dimatikan dan adaptor telah dilepas sebelum melakukan pemeriksaan atau pemeliharaan alat atau mesin.
 15. Saat menggunakan unit ini dengan mesin yang dilengkapi dengan pisau, pastikan Anda telah menjauhkan kabel dari pisau.
 16. Jangan gunakan unit ini saat Anda menggunakan harness pengaman.
 17. Jangan gunakan unit ini saat Anda memanjat pohon.
 18. Jangan gunakan unit ini saat Anda memakai jaket kipas nirkabel atau jaket penghangat nirkabel.
 19. Jangan paparkan unit ini ke percikan api.
 20. Saat menggunakan unit ini tanpa mengenakannya, pastikan untuk meletakkan unit tersebut.
 21. Jangan biarkan air masuk ke dalam penutup.
 22. Jangan membongkar, memperbaiki, atau memodifikasi unit ini.
 23. Berhati-hatilah agar harness atau sabuk tidak membelit mesin.
 24. Saat menggunakan unit, berhati-hatilah agar kabel tidak terpotong mesin.
4. Jika elektrolit mengenai mata Anda, basuh dengan air bersih dan segera cari pertolongan medis. Hal tersebut dapat mengakibatkan hilangnya kemampuan penglihatan Anda.
 5. Jangan menghubungkan terminal kartrid baterai:
 - (1) Jangan menyentuh terminal dengan bahan penghantar listrik apa pun.
 - (2) Hindari menyimpan kartrid baterai pada wadah yang berisi benda logam lain seperti paku, uang logam, dsb.
 - (3) Jangan membiarkan baterai terkena air atau kehujanan.
 Hubungan singkat baterai dapat menyebabkan aliran arus listrik yang besar, panas berlebih, kemungkinan mengalami luka bakar dan bahkan kerusakan pada baterai.
 6. Jangan menyimpan dan menggunakan mesin dan kartrid baterai pada lokasi dengan suhu yang bisa mencapai atau melebihi 50 °C (122 °F).
 7. Jangan membuang kartrid baterai di tempat pembakaran sampah walaupun benar-benar rusak atau tidak bisa digunakan sama sekali. Kartrid baterai bisa meledak jika terbakar.
 8. Jangan memaku, memotong, menghancurkan, melempar, menjatuhkan kartrid baterai, atau memukulkan benda keras ke kartrid baterai. Tindakan tersebut dapat menimbulkan api, panas berlebih, atau ledakan.
 9. Jangan menggunakan baterai yang rusak.
 10. **Baterai litium-ion yang disertakan sesuai dengan persyaratan Perundangan Makanan Berbahaya.**

Harus ada pengawasan untuk pengangkutan komersial misalnya oleh pihak ketiga, ekspediter, persyaratan khusus terhadap pengemasan dan pelabelan.

Diperlukan adanya konsultasi dengan ahli mengenai material berbahaya untuk persiapan barang yang akan dikirimkan. Perhatikan pula peraturan nasional yang lebih terperinci yang mungkin ada.

Beri perekat atau tutupi bagian yang terbuka dan kemasi baterai dengan cara yang tidak akan menimbulkan gesekan dalam pengemasan.
 11. **Ketika membuang kartrid baterai, lepaskan dari mesin dan buang ke tempat yang aman. Patuhi peraturan setempat yang berkaitan dengan pembuangan baterai.**
 12. **Gunakan baterai hanya dengan produk yang ditentukan oleh Makita.** Memasang baterai pada produk yang tidak sesuai dapat menyebabkan kebakaran, kelebihan panas, ledakan, atau kebocoran elektrolit.
 13. **Jika mesin tidak digunakan dalam jangka waktu yang lama, baterai harus dilepas dari mesin.**
 14. **Selama dan setelah digunakan, kartrid baterai mungkin menyimpan panas yang dapat menyebabkan luka bakar atau luka bakar suhu rendah.** Perhatikan cara memegang kartrid baterai yang masih panas.

Petunjuk keselamatan penting untuk kartrid baterai

1. **Sebelum menggunakan kartrid baterai, bacalah semua petunjuk dan penandaan pada (1) pengisi daya baterai, (2) baterai, dan (3) produk yang menggunakan baterai.**
2. **Jangan membongkar atau memodifikasi kartrid baterai.** Tindakan tersebut dapat menimbulkan api, panas berlebih, atau ledakan.
3. **Jika waktu beroperasinya menjadi sangat singkat, segera hentikan penggunaan.** Hal tersebut dapat menimbulkan risiko panas berlebih, kemungkinan mengalami luka bakar atau bahkan terjadi ledakan.

- Jangan langsung menyentuh terminal mesin setelah digunakan karena suhunya mungkin cukup panas untuk menyebabkan luka bakar.
- Jangan biarkan serpihan, debu, atau tanah menempel di terminal, lubang, dan alur kartrid baterai. Hal tersebut dapat mengakibatkan kinerja buruk atau kerusakan mesin maupun kartrid baterai.
- Kecuali jika mesin mendukung penggunaan di dekat saluran listrik bertegangan tinggi, jangan gunakan kartrid baterai di dekat saluran listrik bertegangan tinggi. Hal tersebut dapat mengakibatkan kegagalan fungsi atau kerusakan mesin maupun kartrid baterai.
- Jauhkan baterai dari jangkauan anak-anak.

SIMPAN PETUNJUK INI.

⚠PERHATIAN: Gunakan baterai asli Makita. Penggunaan baterai Makita yang tidak asli, atau baterai yang sudah diubah, akan mengakibatkan baterai mudah terbakar, cedera dan kerusakan. Akan menghilangkan garansi Makita pada pengisi daya dan alat Makita.

Tip untuk menjaga agar umur pemakaian baterai maksimum

- Isi ulang kartrid baterai sebelum habis sama sekali. Selalu hentikan penggunaan mesin dan ganti kartrid baterai jika Anda melihat bahwa mesin kurang tenaga.
- Jangan pernah mengisi ulang kartrid baterai yang sudah diisi penuh. Pengisian ulang yang berlebih memperpendek umur pemakaian baterai.
- Isi ulang kartrid baterai pada suhu ruangan 10 °C - 40 °C. Biarkan kartrid baterai yang panas menjadi dingin terlebih dahulu sebelum diisi ulang.
- Saat kartrid baterai tidak digunakan, lepaskan dari mesin atau pengisi daya.
- Isi ulang daya kartrid baterai jika Anda tidak menggunakannya untuk jangka waktu yang lama (lebih dari enam bulan).

DESKRIPSI BAGIAN-BAGIAN MESIN

► Gbr.1

1	Pelat dudukan	2	Kotak baterai	3	Penahan kabel	4	Kantong adaptor
5	Tombol daya	6	Steker	7	Adaptor untuk 36 V (18 V x 2) (pilihan aksesoris)	8	Adaptor untuk 18 V (pilihan aksesoris)
9	Sabuk penyetel lebar	10	Ikatan pinggang	11	Harnes bahu	12	Soket

DESKRIPSI FUNGSI

⚠PERHATIAN: Selalu pastikan bahwa unit dimatikan dan kartrid baterai dilepas sebelum menyatel atau memeriksa fungsi unit.

Memasang atau melepas baterai

⚠PERHATIAN: Selalu matikan unit sebelum memasang atau melepas kartrid baterai.

⚠PERHATIAN: Pegang unit dan kartrid baterai kuat-kuat saat memasang atau melepas kartrid baterai. Kelalaian untuk memegang unit dan kartrid baterai kuat-kuat bisa menyebabkan keduanya tergelincir dari tangan Anda dan mengakibatkan kerusakan pada unit dan kartrid baterai serta cedera badan.

⚠PERHATIAN: Saat memasang atau melepas kartrid baterai, letakkan unit pada permukaan yang rata dan stabil. Jika tidak, kartrid baterai dapat terjatuh tanpa sengaja dan menyebabkan cedera.

- Tarik tuas ke atas dan buka penutup kotak baterai.
- Tekan tombol kunci, lalu kunci penutupnya dengan tombol kunci.

► **Gbr.2:** 1. Tombol kunci 2. Tuas

⚠PERHATIAN: Pastikan bahwa penutup terkunci dengan tombol kunci dengan aman. Jika tidak, penutup dapat menutup secara tidak sengaja, dan menyebabkan cedera.

- Memasang kartrid baterai.
- Angkat penutup untuk melepaskan tombol kunci, lalu tutup penutup dan kunci penutup dengan tuas.

⚠PERHATIAN: Pastikan bahwa penutup tertutup dengan aman dan terkunci. Jika tidak, air atau hujan dapat masuk ke dalam kotak baterai dan menyebabkan sengatan listrik atau malafungsi.

PEMBERITAHUAN: Saat menggunakan unit ini dengan alat atau mesin bertenaga baterai 36 V (18 V x 2), pasang setidaknya satu baterai ke port baterai 1 atau 2, dan setidaknya satu baterai ke port baterai 3 atau 4.

CATATAN: Unit ini secara otomatis mengalihkan baterai yang akan digunakan di antara baterai yang dipasang. Unit tersebut memilih baterai yang sesuai setiap kali alat atau mesin dihidupkan.

CATATAN: Saat menggunakan unit ini dengan alat atau mesin bertenaga baterai 18 V, pasang setidaknya satu kartrid baterai ke salah satu port baterai.

Untuk memasang kartrid baterai, seajarkan lidah kartrid baterai dengan alur pada rumah dan masukkan ke dalam tempatnya. Masukkan seluruhnya sampai terkunci pada tempatnya dan terdengar bunyi klik kecil. Jika Anda bisa melihat indikator berwarna merah pada sisi atas tombol, berarti tidak terkunci sepenuhnya.

► **Gbr.3:** 1. Port baterai 2. Kartrid baterai

Untuk melepas kartrid baterai, geser dari unit sambil menggeser tombol pada bagian depan kartrid.

⚠PERHATIAN: Selalu pasang kartrid baterai sepenuhnya sampai indikator berwarna merah tidak terlihat. Jika tidak, kartrid baterai dapat terlepas dari unit secara tidak sengaja, menyebabkan cedera pada Anda atau orang di sekitar Anda.

⚠PERHATIAN: Jangan memasang kartrid baterai secara paksa. Jika kartrid tidak bergeser dengan mudah, berarti tidak dimasukkan dengan benar.

Mengindikasikan kapasitas baterai yang tersisa

Hanya untuk kartrid baterai dengan indikator

► **Gbr.4:** 1. Lampu indikator 2. Tombol pemeriksaan
Tekan tombol pemeriksaan pada kartrid baterai untuk melihat kapasitas baterai yang tersisa. Lampu indikator menyala selama beberapa detik.

Lampu indikator			Kapasitas yang tersisa
Menyala	Mati	Berkedip	
			75% hingga 100%
			50% hingga 75%
			25% hingga 50%
			0% hingga 25%
			Isi ulang baterai.
			Baterai mungkin sudah rusak.

CATATAN: Tergantung kondisi penggunaan dan suhu lingkungannya, penunjukkan mungkin saja sedikit berbeda dari kapasitas sebenarnya.

Sistem perlindungan mesin / baterai

Mesin ini dilengkapi dengan sistem perlindungan mesin/ baterai. Sistem ini memutuskan daya ke motor secara otomatis untuk memperpanjang umur pakai mesin dan baterai. Mesin akan berhenti secara otomatis saat dioperasikan jika mesin atau baterai mengalami salah satu dari kondisi-kondisi berikut ini:

Perlindungan kelebihan beban

Jika mesin atau baterai digunakan sedemikian rupa sehingga mesin menarik arus terlalu tinggi, mesin akan berhenti secara otomatis tanpa peringatan sebelumnya. Dalam situasi ini, matikan mesin dan hentikan pekerjaan yang menyebabkan mesin mengalami kelebihan beban. Kemudian, nyalakan mesin untuk kembali melanjutkan pekerjaan.

Perlindungan panas berlebih

Saat mesin atau baterai terlalu panas, mesin akan berhenti secara otomatis. Pada keadaan ini, tunggu hingga mesin dan baterai mendingin sebelum dinyalakan kembali.

Perlindungan pengisian daya berlebih

Ketika kapasitas baterai tidak cukup, mesin akan berhenti secara otomatis. Dalam kondisi ini, lepaskan baterai dari mesin dan isi ulang baterai.

Tombol daya dan indikator baterai

⚠PERHATIAN: Pastikan bahwa alat atau mesin sudah dimatikan sebelum menyalakan unit. Jika tidak, alat atau mesin dapat menyala tiba-tiba dan menyebabkan cedera.









► **Gbr.5:** 1. Lampu daya utama 2. Tombol daya

Untuk menyalakan, tekan tombol daya. Lampu daya utama menyala hijau. Untuk mematikan, tekan tombol daya selama beberapa detik.

CATATAN: Jika unit dan alat atau mesin yang terhubung dibiarkan tanpa pengawasan selama 8 jam, unit tersebut akan mati secara otomatis.

Jika lampu daya utama berkedip hijau, adaptor tidak tersambung ke unit, atau baterai kosong. Jika demikian, hubungkan adaptor ke unit, atau isi daya baterai. Jika lampu terus berkedip hijau, lihat pemecahan masalah. Jika lampu daya utama berkedip merah dan hijau secara bergantian, matikan daya, kemudian hidupkan daya. Jika lampu daya utama terus berkedip merah dan hijau secara bergantian setelah menyalakan daya, mintalah Pusat Layanan Resmi Makita setempat Anda untuk memperbaikinya.

Tekan tombol daya untuk melihat kapasitas baterai yang tersisa. Lampu indikator yang sesuai dengan port baterai masing-masing menyala selama sekitar 5 detik.

Lampu indikator			Kapasitas yang tersisa
Menyala	Mati	Berkedip	
			50 % hingga 100 %
			
			0 % hingga 50 %
			Isi ulang baterai.

CATATAN: Lampu indikator untuk kapasitas baterai yang tersisa hanya digunakan sebagai referensi. Kapasitas baterai yang sebenarnya dapat berbeda tergantung pada kondisi penggunaan.

CATATAN: Jika alat atau mesin memiliki lampu indikator untuk kapasitas baterai yang tersisa, jangan merujuk ke lampu indikator alat atau mesin tetapi ke lampu indikator unit ini.

Menggunakan kantong adaptor

PERHATIAN: Jangan gunakan unit ini dengan kabel yang dipasang dengan pengencang kait dan loop kantong adaptor.

Anda dapat menempatkan adaptor ke dalam kantong adaptor seperti yang ditunjukkan pada gambar.

► **Gbr.6:** 1. Adaptor 2. Kantong adaptor

► **Gbr.7:** 1. Adaptor 2. Kantong adaptor

PERAKITAN

PERHATIAN: Selalu pastikan bahwa unit dimatikan dan kartrid baterai dilepas sebelum melakukan pekerjaan apa pun pada unit ini.

Merakit unit

1. Pasang kotak baterai ke pelat dudukan seperti yang ditunjukkan pada gambar. Pastikan untuk mengunci tuas di kedua sisi pelat dudukan setelah memasang kotak baterai.

► **Gbr.8:** 1. Tuas 2. Kotak baterai 3. Pelat dudukan

PERHATIAN: Pastikan kotak baterai terpasang dengan aman pada pelat dudukan, dan dikunci dengan tuas. Jika tidak, kotak baterai bisa jatuh saat Anda mengenakan unit atau menggunakan unit ini, dan menyebabkan cedera.

2. Setel posisi ikat pinggang. Tarik tuas penyatel ketinggian, lalu setel posisi ikat pinggang dengan menggeser pelat dudukan, lalu kembalikan tuas.

► **Gbr.9:** 1. Tuas penyatel ketinggian 2. Pelat dudukan 3. Ikat pinggang

PEMBERITAHUAN: Jika tuas penyatel ketinggian longgar, kencangkan mur tuas penyatel ketinggian. Saat mengencangkan mur, jangan kencangkan secara berlebihan. Jika tidak, tuas penyatel ketinggian tidak akan bergerak.

► **Gbr.10:** 1. Mur

3. Pasang kantong adaptor ke ikat pinggang dengan pengencang kait dan loop seperti yang ditunjukkan pada gambar.

► **Gbr.11:** 1. Kantong adaptor

CATATAN: Kantong adaptor dapat dipasang di sisi kiri atau kanan ikat pinggang.

4. Sesuaikan lebar harness bahu menggunakan sabuk penyatel lebar.

► **Gbr.12:** 1. Sabuk penyatel lebar

5. Kenakan unit, lalu kunci gesper ikat pinggang, dan atur panjang ikat pinggang.

► **Gbr.13:** 1. Gesper

CATATAN: Anda dapat melipat dan memasang sabuk dengan pengencang kait dan loop seperti yang ditunjukkan pada gambar.

► **Gbr.14:** 1. Sabuk

6. Sesuaikan panjang harness bahu.

► **Gbr.15:** 1. Harness bahu

CATATAN: Anda dapat melipat dan memasang sabuk dengan pengencang kait dan loop seperti yang ditunjukkan pada gambar.

► **Gbr.16:** 1. Sabuk

PENGGUNAAN

PERHATIAN: Saat mengenakan unit ini, pastikan untuk memasang harness bahu di kedua bahu Anda. Jika tidak, unit tersebut bisa jatuh saat Anda mengenakan unit atau menggunakan unit ini, dan menyebabkan cedera.

PERHATIAN: Saat mengenakan unit ini, pastikan untuk mengenakannya di punggung Anda. Jika tidak, unit tersebut dapat jatuh selama pengoperasian dan menyebabkan cedera.

PERHATIAN: Selalu matikan alat atau mesin sebelum menghidupkan unit, atau menyambungkan steker adaptor atau mesin listrik/mesin ke soket kotak baterai. Jika tidak, alat atau mesin dapat rusak tiba-tiba dan menyebabkan cedera.

Menghubungkan unit ke alat atau mesin

1. Tarik kabel dari sisi kiri atau kanan kotak baterai. Saat mencabut kabel, pastikan untuk memasang kabel di penahan seperti yang ditunjukkan pada gambar.

► **Gbr.17:** 1. Kabel 2. Penahan

2. Mengenakan unit.

3. Masukkan steker adaptor atau mesin listrik/mesin ke dalam soket kotak baterai sepenuhnya sehingga tanda panah pada steker sejajar dengan yang ada pada soket.

► **Gbr.18:** 1. Steker 2. Soket 3. Tanda panah

PEMBERITAHUAN: Saat melepaskan steker dan soket, jangan pegang kabel tetapi pegang steker dan soket. Jika tidak, kabel bisa rusak dan unit dapat mengalami kerusakan.

CATATAN: Steker harus dilepaskan dari soket jika beban tertentu diterapkan.

4. Pasang adaptor ke alat atau mesin dengan cara yang sama seperti kartrid baterai.

► **Gbr.19:** 1. Adaptor

PEMBERITAHUAN: Untuk alat atau mesin bertenaga baterai 18 V, gunakan adaptor untuk 18 V. Untuk alat atau mesin bertenaga baterai 36 V (18 V x 2), gunakan adaptor untuk 36 V (18 V x 2).

Untuk alat atau mesin jenis koneksi langsung, tidak diperlukan adaptor.

PEMBERITAHUAN: Jika Anda tidak dapat memasang adaptor ke alat atau mesin saat memasang dua adaptor, tukar satu adaptor dengan adaptor lain dan pasang adaptor tersebut.

► **Gbr.20:** 1. Adaptor

CATATAN: Arah kabel adaptor dapat diubah dalam kisaran sekitar 180 derajat.

5. Tekan tombol daya untuk menghidupkan daya. Untuk mematikan, tekan tombol daya selama beberapa detik.

► **Gbr.21:** 1. Tombol daya

Menggunakan penahan kabel

PERHATIAN: Pasang hanya kabel kotak baterai ke penahan kabel. Jangan pasang kabel adaptor ke penahan kabel. Memasang kabel adaptor dapat memicu kecelakaan dan mengakibatkan cedera.

Anda dapat memasang kabel kotak baterai ke penahan kabel seperti ditunjukkan pada gambar.

► **Gbr.22:** 1. Penahan kabel

Anda juga dapat memasang kabel hanya dengan menggunakan penahan kabel pada ikat pinggang seperti yang ditunjukkan pada gambar.

► **Gbr.23:** 1. Penahan kabel

Penahan kabel dapat dipasang di sisi kiri atau kanan harness bahu dan ikat pinggang.

► **Gbr.24:** 1. Penahan kabel

Menggunakan pita gantung

Pilihan aksesoris

Anda dapat menggunakan pita gantung untuk alat potong rumput tanpa kabel atau pemotong tali tanpa kabel dengan unit ini.

Memasang pita gantung

1. Pasang kait pita gantung ke cincin-cincin harness bahu atau ikat pinggang seperti yang ditunjukkan pada gambar. Pilih jenis pita dan metode penyambungan yang sesuai untuk penggunaan Anda.

► **Gbr.25:** 1. Cincin 2. Kait

► **Gbr.26:** 1. Cincin 2. Kait

► **Gbr.27:** 1. Cincin 2. Kait

► **Gbr.28:** 1. Cincin 2. Kait

CATATAN: Jika mesin adalah jenis pegangan sepeda, pasang pita sehingga melewati bagian dalam ikat pinggang seperti yang ditunjukkan pada gambar.

► **Gbr.29:** 1. Ikat pinggang 2. Pita

2. Pasang kait ke mesin.

► **Gbr.30:** 1. Kait

Melepaskan mesin

Dorong tuas pada gesper untuk membuka kunci gesper.

► **Gbr.31:** 1. Tuas

CATATAN: Gesper tidak disertakan tergantung pada jenis pita.

Pelepasan darurat

1. Dorong tuas pada gesper ikat pinggang untuk membuka kunci gesper.

► **Gbr.32:** 1. Gesper 2. Tuas

2. Lepaskan harness bahu untuk melepaskan mesin dan unit.

► **Gbr.33:** 1. Harness bahu

PERAWATAN

PERHATIAN: Selalu pastikan bahwa unit telah dimatikan dan kartrid baterai telah dilepas sebelum melakukan pemeriksaan atau perawatan.

PEMBERITAHUAN: Jangan sekali-kali menggunakan bensin, tiner, alkohol, atau bahan sejenisnya. Penggunaan bahan demikian dapat menyebabkan perubahan warna, perubahan bentuk atau timbulnya retakan.

Untuk menjaga KEAMANAN dan KEANDALAN mesin, perbaikan, perawatan atau penyetulan lainnya harus dilakukan oleh Pusat Layanan Resmi atau Pabrik Makita; selalu gunakan suku cadang pengganti buatan Makita.

PEMECAHAN MASALAH

Sebelum meminta perbaikan, lakukan pemeriksaan mandiri terlebih dahulu. Jika Anda menemukan masalah yang tidak dijelaskan dalam buku petunjuk ini, jangan coba membongkar alat, mesin, atau unit. Akan tetapi, hubungi Pusat Servis Resmi Makita, dan selalu gunakan suku cadang pengganti Makita untuk perbaikan.

Keadaan Tidak Normal	Lampu daya utama	Penyebab	Perbaikan
Alat atau mesin tidak bisa dinyalakan.	Lampu menyala warna hijau.	Adaptor tidak dipasang ke alat atau mesin.	Pasang adaptor ke alat atau mesin. Periksa apakah adaptor terpasang dengan aman.
		Alat atau mesin, atau kabel adaptor terlalu panas.	Dinginkan alat atau mesin, dan unit.
		Alat atau mesin, atau unit rusak.	Mintalah kepada Pusat Layanan Resmi Makita untuk memperbaikinya.
	Lampu berkedip warna hijau.	Steker adaptor atau mesin listrik/ mesin dan soket kotak baterai tidak tersambung.	Hubungkan steker dan soket. Periksa apakah steker dan soket tersambung dengan aman.
		Kapasitas baterai yang tersisa tidak cukup.	Isi daya baterai, atau ganti baterai dengan yang sudah diisi.
		Dua baterai tidak dipasang ke unit saat menggunakan unit dengan alat atau mesin bertenaga baterai dengan tegangan lebih tinggi dari 18V. Kapasitas baterai yang tersisa dari dua baterai tidak cukup.	Pasang setidaknya satu baterai ke port baterai 1 atau 2, dan setidaknya satu baterai ke port baterai 3 atau 4. Isi daya baterai, atau ganti baterai dengan yang sudah diisi.
		Unit tersebut perlu mengganti baterai.	Matikan alat atau mesin, lalu nyalakan kembali. Tekan tombol daya unit.
	Lampu berkedip merah dan hijau secara bergantian.	Kabel unit terlalu panas.	Dinginkan unit.
		Unit telah mendeteksi abnormalitas.	Matikan unit, kemudian nyalakan kembali.
	Lampu tidak menyala.	Alat atau mesin, atau unit rusak.	Mintalah kepada Pusat Layanan Resmi Makita untuk memperbaikinya.
		Unit belum dinyalakan.	Nyalakan unit.
		Baterai tidak dipasang ke unit.	Pasang baterai ke unit.
Kapasitas baterai yang tersisa tidak cukup.		Isi daya baterai, atau ganti baterai dengan yang sudah diisi.	
		Unit rusak.	Mintalah kepada Pusat Layanan Resmi Makita untuk memperbaikinya.

AKSESORI PILIHAN

⚠️ PERHATIAN: Dianjurkan untuk menggunakan aksesoris atau perangkat tambahan ini dengan mesin Makita Anda yang ditentukan dalam petunjuk ini. Penggunaan aksesoris atau perangkat tambahan lain bisa menyebabkan risiko cedera pada manusia. Hanya gunakan aksesoris atau perangkat tambahan sesuai dengan peruntukannya.

Jika Anda memerlukan bantuan lebih rinci berkenaan dengan aksesoris ini, tanyakan pada Pusat Layanan Makita terdekat.

- Baterai dan pengisi daya asli buatan Makita
- Adaptor untuk 36 V (18 V x 2)
- Adaptor untuk 18 V

CATATAN: Beberapa item dalam daftar tersebut mungkin sudah termasuk dalam paket mesin sebagai aksesoris standar. Hal tersebut dapat berbeda dari satu negara ke negara lainnya.

THÔNG SỐ KỸ THUẬT

Mục đích sử dụng

Bộ cấp nguồn di động đeo vai cho phép tách rời pin và dụng cụ hoặc máy, giúp thiết bị phù hợp với công việc lâu dài bằng cách chuyển đổi pin được lắp.

Có thể sử dụng thiết bị này với các dụng cụ hoặc máy móc sau đây.

- Dụng cụ hoặc máy dùng pin 18 V
- Dụng cụ hoặc máy dùng pin 36 V (18 V x 2)
- Dụng cụ hoặc máy dùng pin (kết nối trực tiếp với bộ cấp nguồn di động đeo vai)

Về tài liệu hướng dẫn này

Thuật ngữ “thiết bị” trong tài liệu hướng dẫn này là nói đến bộ cấp nguồn di động đeo vai.

Danh mục dụng cụ hoặc máy tương thích

- Máy Cưa Xích chạy Pin, Máy Cưa Cành Trên Cao Hoạt Động Bằng Pin, Máy Thổi Cầm Tay Hoạt Động Bằng Pin, Máy Tia Hàng Rào Cầm Tay Hoạt Động Bằng Pin, Máy Cắt Cỏ Cầm Tay Hoạt Động Bằng Pin, Máy Đa Năng Cầm Tay Hoạt Động Bằng Pin, Máy Cắt Tia Hàng Rào Cầm Tay Hoạt Động Bằng Pin, Máy Mài Góc Cầm Tay Hoạt Động Bằng Pin, Máy Khoan Động Lực Cầm Tay Hoạt Động Bằng Pin*

* Không bao gồm DHR280 / DHR281 / DHR282 / DHR283

Danh mục dụng cụ hoặc máy tương thích có thể thay đổi mà không thông báo trước. Tham khảo tài liệu hướng dẫn mới nhất để biết thông tin về danh mục dụng cụ hoặc máy tương thích.

⚠ CẢNH BÁO: Tuyệt đối không sử dụng thiết bị này với các dụng cụ hoặc máy được phân loại bên dưới. Sử dụng thiết bị này với các dụng cụ hoặc máy không tương thích có thể gây thương tích cá nhân hoặc trực tiếp.

- Máy Xịt Vườn Cầm Tay Hoạt Động Bằng Pin, Máy Cắt Cành Cầm Tay Hoạt Động Bằng Pin, Xe Vận Chuyển Hàng Hóa Hoạt Động Bằng Pin, Xe Đạp Hoạt Động Bằng Pin, Máy Hút Bụi Đeo Vai Hoạt Động Bằng Pin, Máy Hút Bụi Robot Hoạt Động Bằng Pin, Áo Khoác Dài Tay Làm Mát Dùng Pin, Áo Khoác Dài Tay Làm Ấm Dùng Pin

Hộp pin và sạc pin có thể áp dụng

Hộp pin	BL1815N / BL1820 / BL1820B / BL1830 / BL1830B / BL1840 / BL1840B / BL1850 / BL1850B / BL1860B
Bộ sạc	DC18RC / DC18RD / DC18RE / DC18SD / DC18SE / DC18SF / DC18SH

- Một số hộp pin và sạc pin được nêu trong danh sách ở trên có thể không khả dụng tùy thuộc vào khu vực cư trú của bạn.

⚠ CẢNH BÁO: Chỉ sử dụng hộp pin và sạc pin được nêu trong danh sách ở trên. Việc sử dụng bất cứ hộp pin và sạc pin nào khác có thể gây ra thương tích và/hoặc hỏa hoạn.

Ký hiệu

Phần dưới đây cho biết các ký hiệu có thể được dùng cho thiết bị. Đảm bảo rằng bạn hiểu rõ ý nghĩa của các ký hiệu này trước khi sử dụng.



Đọc tài liệu hướng dẫn.



Để giảm nguy cơ thương tích, giữ dây điện tránh xa khỏi chương ngại vật.



Đóng nắp chắc chắn để bảo vệ chống nước hoặc mưa xâm nhập.



Li-ion

Chỉ dành cho các quốc gia EU
Không thải bỏ thiết bị điện hoặc bộ pin cùng với các chất thải sinh hoạt! Để tuân thủ các Chỉ thị của Châu Âu về thiết bị điện và điện tử thải bỏ, và về pin và ắc quy và pin và ắc quy thải bỏ, và thi hành những chỉ thị này phù hợp với luật lệ quốc gia, các thiết bị điện tử và pin và (các) bộ pin không còn sử dụng được nữa phải được thu nhặt riêng và đưa trở lại một cơ sở tái chế tương thích với môi trường.

CẢNH BÁO AN TOÀN

Cảnh báo an toàn dành cho bộ cấp nguồn di động đeo vai

1. **Đảm bảo đọc tài liệu hướng dẫn của dụng cụ hoặc máy trước khi sử dụng.**
2. **Không nhắc hoặc cầm thiết bị này bằng cách chỉ giữ dây điện. Không kéo dây điện khi bạn đang đeo hoặc sử dụng thiết bị này.**
3. **Trước khi đeo thiết bị, hãy tháo bộ chuyển đổi pin khỏi dụng cụ hoặc máy.**
4. **Khi bạn rời khỏi dụng cụ hoặc máy, đảm bảo tháo bộ chuyển đổi pin khỏi dụng cụ hoặc máy, hay tháo thiết bị khỏi cơ thể bạn.**
5. **Cẩn thận để không vấp phải dây trong quá trình vận hành.**
6. **Không sử dụng thiết bị này trên bề mặt không bằng phẳng hoặc nơi cao không cân bằng.**
7. **Không sử dụng nhiều thiết bị bằng cách kết nối một thiết bị với thiết bị khác.**

8. Trong quá trình vận hành, giữ dây điện tránh xa khỏi chướng ngại vật. Dây bị vướng bởi chướng ngại vật có thể gây ra thương tích nghiêm trọng.
9. Không lắp bộ chuyển đổi pin vào bộ sạc.
10. Không lắp đặt bộ chuyển đổi pin vào các cổng pin của thiết bị này.
11. Thiết bị này được thiết kế dành riêng để sử dụng với pin 18 V. Không sử dụng pin khác ngoài pin 18 V.
12. Kiểm tra các thiết bị, dây và dây nịt trước khi sử dụng. Nếu có hư hỏng, hãy nhờ Trung tâm dịch vụ Makita được ủy quyền sửa chữa.
13. Khi gắn dây điện vào giá đỡ dây điện, đảm bảo gắn dây điện từ từ và chắc chắn.
14. Luôn đảm bảo dụng cụ hoặc máy đã được tắt và bộ chuyển đổi pin đã được tháo ra trước khi cố gắng thực hiện việc kiểm tra hay bảo dưỡng dụng cụ hoặc máy.
15. Khi sử dụng thiết bị này với dụng cụ có trang bị lưỡi cưa, hãy đảm bảo giữ dây điện cách xa khỏi lưỡi cưa.
16. Không sử dụng thiết bị này khi bạn đang sử dụng dây đeo an toàn.
17. Không sử dụng thiết bị này khi bạn đang leo lên cây.
18. Không sử dụng thiết bị này khi bạn đang mặc áo khoác dài tay làm mát dùng pin hoặc áo khoác dài tay làm ấm dùng pin.
19. Không để thiết bị này tiếp xúc với tia lửa.
20. Khi sử dụng thiết bị này mà không đeo thiết bị, hãy đảm bảo đã đặt thiết bị xuống.
21. Không để nước rơi vào nắp.
22. Không tháo rời, sửa chữa hoặc sửa đổi thiết bị.
23. Cẩn thận không để vướng dây nịt hoặc dây đai vào dụng cụ hoặc máy.
24. Khi sử dụng thiết bị, hãy cẩn thận không để dụng cụ hoặc máy cắt vào dây điện.

Hướng dẫn quan trọng về an toàn dành cho hộp pin

1. Trước khi sử dụng hộp pin, hãy đọc kỹ tất cả các hướng dẫn và dấu hiệu cảnh báo trên (1) bộ sạc pin, (2) pin và (3) sản phẩm sử dụng pin.
2. Không tháo rời hoặc làm thay đổi hộp pin. Việc này có thể dẫn đến hỏa hoạn, quá nhiệt hoặc nổ.
3. Nếu thời gian vận hành ngắn hơn quá mức, hãy ngừng vận hành ngay lập tức. Điều này có thể dẫn đến rủi ro quá nhiệt, có thể gây bỏng và thậm chí là nổ.
4. Nếu chất điện phân rơi vào mắt, hãy rửa sạch bằng nước sạch và đến cơ sở y tế ngay lập tức. Chất này có thể khiến bạn giảm thị lực.
5. Không để hộp pin ở tình trạng đoản mạch:
 - (1) Không chạm vào cực pin bằng vật liệu dẫn điện.
 - (2) Tránh cất giữ hộp pin trong hộp có các vật kim loại khác như đinh, tiền xu, v.v...
 - (3) Không được để hộp pin tiếp xúc với nước hoặc mưa.

Đoàn mạch pin có thể gây ra dòng điện lớn, quá nhiệt, có thể gây bỏng và thậm chí là hồng hóc.

6. Không cất giữ cũng như sử dụng dụng cụ và hộp pin ở nơi nhiệt độ có thể lên tới hoặc vượt quá 50 °C (122 °F).
7. Không đốt hộp pin ngay cả khi hộp pin đã bị hư hại nặng hoặc hư hỏng hoàn toàn. Hộp pin có thể nổ khi tiếp xúc với lửa.
8. Không đóng đinh, cắt, nghiền nát, ném, làm rơi hộp pin hoặc va vật cứng vào hộp pin. Làm như thế có thể dẫn đến hỏa hoạn, quá nhiệt hoặc nổ.
9. Không sử dụng pin đã hỏng.
10. Pin nén lithium-ion là đối tượng có yêu cầu bắt buộc theo Luật Hàng hoá Nguy hiểm. Đối với vận tải thương mại, ví dụ như vận tải do bên thứ ba, đại lý giao nhận, thì yêu cầu đặc biệt về đóng gói và nhãn ghi phải được giám sát. Để chuẩn bị cho mặt hàng cần vận chuyển, cần phải tham khảo ý kiến chuyên gia về vật liệu nguy hiểm. Nếu được, vui lòng tuân thủ các quy định quốc gia chi tiết hơn. Buộc hoặc niêm phong các tiếp điểm mở và đóng gói pin theo cách đó để nó không thể di chuyển trong bao bì.
11. Khi vứt bỏ hộp pin, hãy tháo chúng khỏi dụng cụ và thải bỏ ở nơi an toàn. Phải tuân thủ theo các quy định của địa phương liên quan đến việc thải bỏ pin.
12. Chỉ sử dụng pin cho các sản phẩm Makita chỉ định. Lắp pin vào sản phẩm không thích hợp có thể gây ra hỏa hoạn, quá nhiệt, nổ, hoặc rò chất điện phân.
13. Nếu dụng cụ không được sử dụng trong một thời gian dài, cần phải tháo pin ra khỏi dụng cụ.
14. Trong và sau khi sử dụng, hộp pin có thể bị nóng, có thể gây bỏng hoặc bỏng ở nhiệt độ thấp. Chú ý xử lý hộp pin nóng.
15. Không chạm vào điện cực của dụng cụ ngay sau khi sử dụng vì điện cực đủ nóng để gây bỏng.
16. Không để vụn bào, bụi hoặc đất bám vào các điện cực, lỗ và rãnh của hộp pin. Việc này có thể dẫn đến hiệu suất kém hoặc hồng hóc dụng cụ hay hộp pin.
17. Trừ khi dụng cụ hỗ trợ sử dụng gần đường dây điện cao thế, không sử dụng hộp pin gần đường dây điện cao thế. Việc này có thể dẫn đến trực tiếp hoặc hồng hóc dụng cụ hay hộp pin.
18. Giữ pin tránh xa trẻ em.

LƯU GIỮ CÁC HƯỚNG DẪN NÀY.

⚠ THẬN TRỌNG: Chỉ sử dụng pin Makita chính hãng. Việc sử dụng pin không chính hãng Makita, hoặc pin đã được sửa đổi, có thể dẫn đến nổ pin gây ra cháy, thương tích và thiệt hại cá nhân. Nó cũng sẽ làm mất hiệu lực bảo hành của Makita dành cho dụng cụ của Makita và bộ sạc.

Mẹo duy trì tuổi thọ tối đa cho pin

1. Sạc hộp pin trước khi pin bị xả điện hoàn toàn. Luôn dừng việc vận hành dụng cụ và sạc pin khi bạn nhận thấy công suất dụng cụ bị giảm.
2. Không được phép sạc lại một hộp pin đã được sạc đầy. Sạc quá mức sẽ làm giảm tuổi thọ của pin.

3. Sạc pin ở nhiệt độ phòng 10°C - 40°C. Để cho hộp pin nóng nguội lại dần trước khi sạc pin.
4. Khi không sử dụng hộp pin, hãy tháo hộp pin ra khỏi dụng cụ hoặc bộ sạc.
5. Sạc pin sáu tháng một lần nếu bạn không sử dụng dụng cụ trong một thời gian dài (hơn sáu tháng).

MÔ TẢ CÁC BỘ PHẬN

► Hình 1

1	Tám để	2	Ngăn chứa pin	3	Giá đỡ dây điện	4	Túi đựng bộ chuyển đổi pin
5	Nút nguồn	6	Chốt	7	Bộ chuyển đổi pin 36 V (18 V x 2) (phụ kiện tùy chọn)	8	Bộ chuyển đổi pin 18 V (phụ kiện tùy chọn)
9	Đai điều chỉnh độ rộng	10	Đai lưng	11	Dây nịt vai	12	Mũi đầu tuýp

MÔ TẢ CHỨC NĂNG

⚠ THẬN TRỌNG: Luôn đảm bảo rằng đã tắt thiết bị và tháo hộp pin ra trước khi thực hiện việc điều chỉnh hoặc kiểm tra chức năng trên thiết bị.

Lắp hoặc tháo hộp pin

⚠ THẬN TRỌNG: Luôn tắt thiết bị trước khi lắp hoặc tháo hộp pin.

⚠ THẬN TRỌNG: Giữ thiết bị và hộp pin thật chắc khi lắp hoặc tháo hộp pin. Không giữ thiết bị và hộp pin thật chắc có thể làm trượt chúng khỏi tay và làm hư hỏng thiết bị và hộp pin hoặc gây thương tích cá nhân.

⚠ THẬN TRỌNG: Khi lắp hoặc tháo hộp pin, đặt thiết bị lên bề mặt phẳng và cố định. Nếu không, hộp pin có thể rơi và gây ra thương tích.

1. Kéo cần lên và mở nắp ngăn chứa pin.
 2. Nhấn nút khóa, sau đó khóa nắp bằng nút khóa.
- Hình 2: 1. Nút khóa 2. Cần kẹp

⚠ THẬN TRỌNG: Đảm bảo nắp được khóa bằng nút khóa chắc chắn. Nếu không, nắp có thể vô tình đóng lại và gây ra thương tích.

3. Để lắp hộp pin.
4. Nâng nắp để nhà nút khóa, sau đó đóng nắp và khóa nắp bằng cần.

⚠ THẬN TRỌNG: Đảm bảo nắp được đóng chắc chắn và được khóa. Nếu không, nước hoặc mưa có thể rơi vào bên trong ngăn chứa pin và gây điện giật hoặc trục trặc.

CHÚ Ý: Khi sử dụng thiết bị này với dụng cụ hoặc máy dùng pin 36 V (18 V x 2), hãy lắp đặt ít nhất một pin vào cổng pin 1 hoặc 2 và ít nhất một pin vào cổng pin 3 hoặc 4.

LƯU Ý: Thiết bị này tự động chuyển đổi pin cần sử dụng giữa các pin được lắp đặt. Thiết bị sẽ chọn pin thích hợp mỗi khi bật dụng cụ hoặc máy.

LƯU Ý: Khi sử dụng thiết bị này với dụng cụ hoặc máy dùng pin 18 V, hãy lắp đặt ít nhất một hộp pin vào một trong các cổng pin.

Để lắp hộp pin, đặt thẳng hàng phần chốt nhô ra của hộp pin vào phần rãnh nằm trên vỏ và trượt hộp pin vào vị trí. Đưa hộp pin vào cho đến khi chốt khóa vào đúng vị trí với một tiếng “cách” nhẹ. Nếu bạn vẫn còn nhìn thấy đèn chỉ báo màu đỏ ở mặt trên của nút, điều đó có nghĩa là chốt vẫn chưa được khóa hoàn toàn.

► Hình 3: 1. Cổng pin 2. Hộp pin

Để tháo hộp pin, vừa trượt pin ra khỏi thiết bị vừa trượt nút ở phía trước hộp pin.

⚠ THẬN TRỌNG: Luôn lắp hộp pin khớp hoàn toàn vào vị trí cho đến khi không thể nhìn thấy đèn chỉ báo màu đỏ. Nếu không, hộp pin có thể vô ý rơi ra khỏi thiết bị, gây thương tích cho bạn hoặc người khác ở xung quanh.

⚠ THẬN TRỌNG: Không được dùng sức lắp hộp pin. Nếu hộp pin không nhẹ nhàng trượt vào vị trí, có nghĩa là pin vẫn chưa được lắp đúng.

Chỉ báo dung lượng pin còn lại

Chỉ dành cho hộp pin có đèn chỉ báo

► **Hình4:** 1. Các đèn chỉ báo 2. Nút Check (kiểm tra)

Ấn nút check (kiểm tra) trên hộp pin để chỉ báo dung lượng pin còn lại. Các đèn chỉ báo bật sáng lên trong vài giây.

Các đèn chỉ báo			Dung lượng còn lại
Bật sáng	Tắt	Nhấp nháy	
			75% đến 100%
			50% đến 75%
			25% đến 50%
			0% đến 25%
			Sạc pin.
			Pin có thể đã bị hỏng.

LƯU Ý: Tùy thuộc vào các điều kiện sử dụng và nhiệt độ xung quanh, việc chỉ báo có thể khác biệt một chút so với dung lượng thực sự.

Hệ thống bảo vệ dụng cụ / pin

Dụng cụ này được trang bị hệ thống bảo vệ dụng cụ / pin. Hệ thống này sẽ tự động ngắt nguồn điện đến động cơ để kéo dài tuổi thọ dụng cụ và pin. Dụng cụ sẽ tự động dừng vận hành khi dụng cụ hoặc pin ở một trong những trường hợp sau đây:

Bảo vệ quá tải

Khi vận hành dụng cụ hoặc pin trong điều kiện làm máy tiêu tốn dòng cao bất thường, dụng cụ sẽ tự động dừng lại mà không có bất cứ dấu hiệu nào. Trong trường hợp này, hãy tắt dụng cụ và ngừng ứng dụng làm cho dụng cụ trở nên quá tải. Sau đó bật dụng cụ lên để khởi động lại.

Bảo vệ quá nhiệt

Khi dụng cụ hoặc pin bị quá nhiệt, dụng cụ sẽ tự động dừng. Trong trường hợp này, hãy để dụng cụ và pin nguội trước khi bật dụng cụ lại.

Bảo vệ xả điện quá mức

Khi dung lượng pin không đủ, thì dụng cụ sẽ tự động dừng. Trong trường hợp này, hãy tháo pin khỏi dụng cụ và sạc pin lại.

Nút nguồn và đèn chỉ báo pin

⚠ THẬN TRỌNG: Đảm bảo dụng cụ hoặc máy đã được tắt trước khi bật thiết bị. Nếu không, dụng cụ hoặc máy có thể khởi động đột ngột và gây thương tích.

► **Hình5:** 1. Đèn nguồn chính 2. Nút nguồn

Để bật nguồn, nhấn nút nguồn. Đèn nguồn chính màu xanh lá cây sáng lên. Để tắt nguồn, nhấn nút nguồn trong vài giây.

LƯU Ý: Nếu thiết bị và dụng cụ hoặc máy đã kết nối được để không có người giám sát trong 8 giờ, thiết bị sẽ tự động tắt.

Nếu đèn nguồn chính nhấp nháy màu xanh lá cây, bộ chuyển đổi pin chưa được kết nối với thiết bị hoặc pin đã hết. Trong trường hợp này, kết nối bộ chuyển đổi pin với thiết bị hoặc sạc pin. Nếu đèn liên tục nhấp nháy màu xanh lá cây, hãy tham khảo phần xử lý sự cố. Nếu đèn nguồn chính nhấp nháy màu đỏ và màu xanh lá cây luân phiên, hãy tắt nguồn sau đó bật nguồn. Nếu đèn nguồn chính liên tục nhấp nháy màu đỏ và màu xanh lá cây luân phiên sau khi bật nguồn, hãy nhờ Trung tâm dịch vụ được ủy quyền của Makita tại địa phương của bạn sửa chữa.

Ấn nút nguồn để chỉ báo dung lượng pin còn lại. Đèn chỉ báo tương ứng với mỗi công pin sẽ sáng lên trong khoảng 5 giây.

Các đèn chỉ báo			Dung lượng còn lại
Bật sáng	Tắt	Nhấp nháy	
			50 % đến 100 %
			0 % đến 50 %
			Sạc pin.

LƯU Ý: Các đèn chỉ báo đối với dung lượng pin còn lại chỉ dùng để tham khảo. Dung lượng pin thực tế có thể khác biệt tùy thuộc vào điều kiện sử dụng.

LƯU Ý: Nếu dụng cụ hoặc máy có đèn chỉ báo đối với dung lượng pin còn lại, không tham khảo đèn chỉ báo của dụng cụ hoặc máy mà chỉ tham khảo đèn chỉ báo của thiết bị này.

Sử dụng túi đựng bộ chuyển đổi pin

⚠ THẬN TRỌNG: Không sử dụng thiết bị này với dây điện được cố định bằng cách sử dụng móc và bộ phận kẹp có vai của túi đựng bộ chuyển đổi pin.

Bạn có thể đặt bộ chuyển đổi pin vào túi đựng bộ chuyển đổi pin như thể hiện trong hình.

► **Hình6:** 1. Bộ chuyển đổi pin 2. Túi đựng bộ chuyển đổi pin

► **Hình7:** 1. Bộ chuyển đổi pin 2. Túi đựng bộ chuyển đổi pin

LẮP RÁP

⚠ THẬN TRỌNG: Luôn bảo đảm rằng đã tắt dây nịt và tháo hộp pin trước khi tiến hành bất cứ công việc nào trên thiết bị.

Lắp ráp thiết bị

1. Gắn ống ngăn chứa pin và tấm đế như thể hiện trong hình. Đảm bảo khóa các cần ở cả hai mặt của tấm đế sau khi gắn ngăn chứa pin.

► **Hình8:** 1. Cần kẹp 2. Ngăn chứa pin 3. Tấm đế

⚠ THẬN TRỌNG: Đảm bảo ngăn chứa pin được cố định chắc chắn vào tấm đế và được khóa bằng cần. Nếu không, hộp pin có thể rơi khi bạn đeo thiết bị hoặc sử dụng thiết bị và gây thương tích.

2. Điều chỉnh vị trí của đai lưng. Kéo cần điều chỉnh chiều cao lên, sau đó điều chỉnh vị trí của đai lưng bằng cách trượt tấm đế, sau đó trả cần về vị trí cũ.

► **Hình9:** 1. Cần điều chỉnh chiều cao 2. Tấm đế 3. Đai lưng

CHÚ Ý: Nếu cần điều chỉnh chiều cao bị lỏng, hãy siết chặt đai ốc của cần điều chỉnh chiều cao. Khi siết chặt đai ốc, không siết chặt quá mức. Nếu không, cần điều chỉnh chiều cao sẽ không di chuyển.

► **Hình10:** 1. Đai ốc

3. Gắn túi đựng bộ chuyển đổi pin vào đai lưng bằng móc và bộ phận kẹp có quai như thể hiện trong hình.

► **Hình11:** 1. Túi đựng bộ chuyển đổi pin

LƯU Ý: Túi đựng bộ chuyển đổi pin có thể được gắn lên bên trái hoặc bên phải đai lưng.

4. Điều chỉnh độ rộng của dây nịt vai bằng đai điều chỉnh độ rộng.

► **Hình12:** 1. Đai điều chỉnh độ rộng

5. Đeo thiết bị, rồi khóa khóa nịt của đai lưng, sau đó điều chỉnh độ dài của đai lưng.

► **Hình13:** 1. Khóa nịt

LƯU Ý: Bạn có thể gặp lại và cố định đai bằng móc và bộ phận kẹp có quai như thể hiện trong hình.

► **Hình14:** 1. Dây đai

6. Điều chỉnh độ dài của dây nịt vai.

► **Hình15:** 1. Dây nịt vai

LƯU Ý: Bạn có thể gặp lại và cố định đai bằng móc và bộ phận kẹp có quai như thể hiện trong hình.

► **Hình16:** 1. Dây đai

VẬN HÀNH

⚠ THẬN TRỌNG: Khi đeo thiết bị, đảm bảo đặt dây nịt vai trên cả hai vai của bạn. Nếu không, thiết bị có thể rơi khi bạn đeo thiết bị hoặc sử dụng thiết bị và gây thương tích.

⚠ THẬN TRỌNG: Khi đeo thiết bị, đảm bảo đeo thiết bị trên lưng của bạn. Nếu không, thiết bị có thể rơi trong quá trình vận hành và gây thương tích.

⚠ THẬN TRỌNG: Luôn tắt dụng cụ hoặc máy trước khi bật thiết bị hoặc kết nối phích cắm của bộ chuyển đổi pin hoặc dụng cụ máy/máy với ổ cắm của ngăn chứa pin. Nếu không, dụng cụ hoặc máy có thể khởi động đột ngột và gây thương tích.

Kết nối thiết bị với dụng cụ hoặc máy

1. Kéo dây điện ra từ bên trái hoặc bên phải của ngăn chứa pin. Khi kéo dây điện ra, đảm bảo đặt dây điện vào giá đỡ như thể hiện trong hình.

► **Hình17:** 1. Dây điện 2. Giá đỡ

2. Đeo thiết bị.

3. Lắp phích cắm của bộ chuyển đổi pin hoặc dụng cụ máy/máy vào ổ cắm của ngăn chứa pin hết mức sao cho đầu mũi tên trên phích cắm thẳng hàng với đầu mũi tên trên ổ cắm.

► **Hình18:** 1. Chốt 2. Mũi đầu tuýp 3. Đầu mũi tên

CHÚ Ý: Khi ngắt kết nối phích cắm và ổ cắm, không giữ dây điện mà hãy giữ phích cắm và ổ cắm. Nếu không, dây điện có thể bị hỏng và gây trực tiếp thiết bị.

LƯU Ý: Phích cắm và ổ cắm bị ngắt kết nối nếu sử dụng tải trọng nhất định.

4. Lắp bộ chuyển đổi pin cho dụng cụ hoặc máy theo cùng cách như với hộp pin.

► **Hình19:** 1. Bộ chuyển đổi pin

CHÚ Ý: Đối với dụng cụ hoặc máy dùng pin 18 V, sử dụng bộ chuyển đổi pin cho pin 18 V. Đối với dụng cụ hoặc máy dùng pin 36 V (18 V x 2), sử dụng bộ chuyển đổi pin cho pin 36 V (18 V x 2).

Đối với dụng cụ hoặc máy là loại kết nối trực tiếp, thì không cần bộ chuyển đổi.

CHÚ Ý: Nếu bạn không thể lắp bộ chuyển đổi pin cho dụng cụ hoặc máy khi lắp hai bộ chuyển đổi pin, hãy hoán đổi bộ chuyển đổi pin này với bộ chuyển đổi pin kia và lắp chúng.

► **Hình20:** 1. Bộ chuyển đổi pin

LƯU Ý: Có thể thay đổi hướng dây điện của bộ chuyển đổi pin trong phạm vi khoảng 180 độ.

5. Nhấn nút nguồn để bật nguồn. Để tắt nguồn, nhấn nút nguồn trong vài giây.

► **Hình21:** 1. Nút nguồn

SỬ DỤNG GIÁ ĐỠ DÂY ĐIỆN

⚠ THẬN TRỌNG: Chỉ gắn dây của hộp pin vào giá đỡ dây. Không gắn dây của bộ khớp nối vào giá đỡ dây. Gắn dây của bộ khớp nối có thể dẫn đến tai nạn và gây thương tích.

Bạn có thể gắn dây của hộp pin vào giá đỡ dây điện như minh họa trong hình.

► **Hình22:** 1. Giá đỡ dây điện

Bạn cũng có thể gắn dây điện bằng cách chỉ sử dụng giá đỡ dây điện của đai lưng như minh họa trong hình.

► **Hình23:** 1. Giá đỡ dây điện

Giá đỡ dây điện có thể được gắn lên bên trái hoặc bên phải của dây nịt vai và đai lưng.

► **Hình24:** 1. Giá đỡ dây điện

SỬ DỤNG BĂNG TREO

Phụ kiện tùy chọn

Bạn có thể sử dụng băng treo cho máy tĩa hàng rào cầm tay hoạt động bằng pin hoặc máy cắt cỏ cầm tay hoạt động bằng pin với thiết bị này.

Gắn băng treo

1. Gắn móc của băng treo vào các vòng của dây nịt vai hoặc đai lưng như thể hiện trong hình. Chọn loại băng và phương thức kết nối phù hợp với mục đích sử dụng của bạn.

► **Hình25:** 1. Vòng 2. Móc treo

► **Hình26:** 1. Vòng 2. Móc treo

► **Hình27:** 1. Vòng 2. Móc treo

► **Hình28:** 1. Vòng 2. Móc treo

LƯU Ý: Nếu dụng cụ là loại tay nắm xe, hãy gắn băng sao cho băng đi qua bên trong đai lưng như thể hiện trong hình.

► **Hình29:** 1. Đai lưng 2. Băng

2. Gắn móc treo vào dụng cụ.

► **Hình30:** 1. Móc treo

Tháo dụng cụ

Nhấn các cần trên khóa nịt để mở khóa khóa nịt.

► **Hình31:** 1. Cần kẹp

LƯU Ý: Khóa nịt không được trang bị tùy thuộc vào loại băng.

Tháo khăn cấp

1. Nhấn các cần trên khóa nịt của đai lưng để mở khóa khóa nịt.

► **Hình32:** 1. Khóa nịt 2. Cần kẹp

2. Tháo dây nịt vai để nhả dụng cụ và thiết bị.

► **Hình33:** 1. Dây nịt vai

BẢO TRÌ

⚠ THẬN TRỌNG: Luôn đảm bảo rằng thiết bị đã được tắt công tắc và hộp pin đã được tháo ra trước khi bạn cố gắng thực hiện việc kiểm tra hay bảo dưỡng.

CHÚ Ý: Không được phép dùng xăng, ét xăng, dung môi, cồn hoặc hóa chất tương tự. Có thể xảy ra hiện tượng mất màu, biến dạng hoặc nứt vỡ.

Để đảm bảo ĐỘ AN TOÀN và ĐỘ TIN CẬY của sản phẩm, việc sửa chữa hoặc bất cứ thao tác bảo trì, điều chỉnh nào đều phải được thực hiện bởi các Trung tâm Dịch vụ Nhà máy hoặc Trung tâm được Makita Ủy quyền và luôn sử dụng các phụ tùng thiết bị thay thế của Makita.

XỬ LÝ SỰ CỐ

Trước khi yêu cầu sửa chữa, đầu tiên hãy tự tiến hành kiểm tra của riêng bạn. Nếu bạn phát hiện vấn đề nào đó không được giải thích trong sách hướng dẫn sử dụng này, đừng cố tháo dỡ dụng cụ, máy hoặc thiết bị. Thay vào đó, hãy nhờ Trung tâm dịch vụ Makita được ủy quyền, luôn sử dụng bộ phận thay thế của Makita để sửa chữa.

Tình trạng bất thường	Đèn nguồn chính	Nguyên nhân	Biện pháp khắc phục
Dụng cụ hoặc máy không khởi động.	Đèn sáng lên màu xanh lá.	Các bộ chuyển đổi pin chưa được lắp vào dụng cụ hoặc máy.	Lắp bộ chuyển đổi pin cho dụng cụ hoặc máy. Kiểm tra để đảm bảo các bộ chuyển đổi pin được lắp chắc chắn.
		Dụng cụ hoặc máy, hoặc dây điện của bộ chuyển đổi pin bị quá nhiệt.	Làm mát dụng cụ hoặc máy, và thiết bị.
		Dụng cụ hoặc máy hay thiết bị bị hỏng.	Hãy nhờ Trung tâm dịch vụ được ủy quyền của Makita sửa chữa.
	Đèn nhấp nháy màu xanh lá cây.	Phích cắm của bộ chuyển đổi pin hoặc dụng cụ máy/máy và ổ cắm của ngăn chứa pin chưa được kết nối.	Kết nối phích cắm và ổ cắm. Kiểm tra để đảm bảo phích cắm và ổ cắm được kết nối chắc chắn.
		Dung lượng pin còn lại không đủ.	Hãy sạc pin, hoặc thay pin bằng pin đã sạc.
		Không lắp hai pin vào thiết bị khi sử dụng thiết bị với dụng cụ hoặc máy dùng pin có điện áp cao hơn 18V. Dung lượng pin còn lại của hai pin không đủ.	Lắp ít nhất một pin vào cổng pin 1 hoặc 2 và ít nhất một pin vào cổng pin 3 hoặc 4. Hãy sạc pin, hoặc thay pin bằng pin đã sạc.
		Thiết bị cần chuyển đổi pin.	Tắt dụng cụ hoặc máy, sau đó bật lại. Nhấn nút nguồn của thiết bị.
	Đèn nhấp nháy màu đỏ và màu xanh lá cây luân phiên.	Dây điện của thiết bị quá nhiệt.	Làm mát thiết bị.
		Thiết bị đã phát hiện sự bất thường.	Tắt thiết bị, sau đó bật lại.
	Đèn không sáng lên.	Dụng cụ hoặc máy hay thiết bị bị hỏng.	Hãy nhờ Trung tâm dịch vụ được ủy quyền của Makita sửa chữa.
		Thiết bị chưa được bật.	Bật thiết bị.
		Pin chưa được lắp vào thiết bị.	Lắp pin vào thiết bị.
		Dung lượng pin còn lại không đủ.	Hãy sạc pin, hoặc thay pin bằng pin đã sạc.
	Thiết bị bị hỏng.	Hãy nhờ Trung tâm dịch vụ được ủy quyền của Makita sửa chữa.	

PHỤ KIỆN TỰ CHỌN

⚠ THẬN TRỌNG: Các phụ kiện hoặc phụ tùng gắn thêm này được khuyến cáo sử dụng với dụng cụ Makita của bạn theo như quy định trong hướng dẫn này. Việc sử dụng bất cứ phụ kiện hoặc phụ tùng gắn thêm nào khác đều có thể gây ra rủi ro thương tích cho người. Chỉ sử dụng phụ kiện hoặc phụ tùng gắn thêm cho mục đích đã quy định sẵn của chúng.

Nếu bạn cần bất kỳ sự hỗ trợ nào để biết thêm chi tiết về các phụ tùng này, hãy hỏi Trung tâm Dịch vụ của Makita tại địa phương của bạn.

- Pin và bộ sạc chính hãng của Makita
- Bộ chuyển đổi pin cho pin 36 V (18 V x 2)
- Bộ chuyển đổi pin cho pin 18 V

LƯU Ý: Một số mục trong danh sách có thể được bao gồm trong gói dụng cụ làm phụ kiện tiêu chuẩn. Các mục này ở mỗi quốc gia có thể khác nhau.

ข้อมูลจำเพาะ

จุดประสงค์การใช้งาน

ชุดต้นกำลังแบบพกพาทำให้แบตเตอรี่และเครื่องมือหรือเครื่องจักรสามารถใช้งานแยกกันได้ ทำให้เหมาะที่จะทำงานเป็นเวลานานโดยการสลับแบตเตอรี่ที่ติดตั้งอยู่

อุปกรณ์นี้สามารถใช้ได้กับเครื่องมือหรือเครื่องจักรต่อไปนี้

- เครื่องมือไฟฟ้าหรือเครื่องจักรที่ทำงานด้วยแบตเตอรี่ 18 V
- เครื่องมือไฟฟ้าหรือเครื่องจักรที่ทำงานด้วยแบตเตอรี่ 36 V (18 V x 2)
- เครื่องมือไฟฟ้าหรือเครื่องจักรที่ทำงานด้วยแบตเตอรี่ (เชื่อมต่อกับชุดต้นกำลังแบบพกพาโดยตรง)

เกี่ยวกับคู่มือการใช้งานนี้

คำว่า “อุปกรณ์” ในคู่มือการใช้งานนี้หมายถึงชุดต้นกำลังแบบพกพา

ประเภทของเครื่องมือหรือเครื่องจักรที่สามารถใช้กับอุปกรณ์นี้

- เลื่อยไฟฟ้าไร้สาย, เลื่อยตัดแต่งกิ่งไม้สูงไร้สาย, เครื่องเป่าลมไร้สาย, เครื่องตัดหญ้าไร้สาย, เครื่องตัดหญ้าเอ็นไร้สาย, หัวตัดกำลังอเนกประสงค์ไร้สาย, เครื่องตัดแต่งพุ่มไม้ไร้สาย, เครื่องเล็มหญ้าไร้สาย, เครื่องตัดแต่งพุ่มไม้สูงไร้สาย, เครื่องขจัดมูลไร้สาย, ส่วนไฟฟ้าไร้สาย*

* ยกเว้น DHR280 / DHR281 / DHR282 / DHR283

ประเภทของเครื่องมือหรือเครื่องจักรที่สามารถใช้กับอุปกรณ์นี้อาจมีการเปลี่ยนแปลงโดยไม่แจ้งให้ทราบล่วงหน้า โปรดดูข้อมูลเกี่ยวกับเครื่องมือหรือเครื่องจักรที่สามารถใช้กับอุปกรณ์ได้ในคู่มือการใช้งานล่าสุด

คำเตือน: ห้ามใช้อุปกรณ์นี้กับเครื่องมือหรือ

เครื่องจักรที่ไม่อยู่ในประเภทด้านล่าง การใช้อุปกรณ์นี้กับเครื่องมือหรือเครื่องจักรที่ไม่เข้ากันอาจส่งผลให้ได้รับบาดเจ็บหรือการทำงานผิดปกติได้

- เครื่องฉีดพ่นต้นไม้ไร้สาย, กรรไกรตอนกิ่งไฟฟ้า, รถเข็นพลังงานแบตเตอรี่, รถจักรยานไฟฟ้า, เครื่องดูดฝุ่นสะพายหลังไร้สาย, ทุ่นยนต์ดูดฝุ่น, แจ็กเก็ติดัดพดลมไร้สาย, เสื่อแจ็กเก็ตให้ความอบอุ่นไร้สาย

ตลับแบตเตอรี่และเครื่องชาร์จที่ใช้ได้

ตลับแบตเตอรี่	BL1815N / BL1820 / BL1820B / BL1830 / BL1830B / BL1840 / BL1840B / BL1850 / BL1850B / BL1860B
เครื่องชาร์จ	DC18RC / DC18RD / DC18RE / DC18SD / DC18SE / DC18SF / DC18SH

- ตลับแบตเตอรี่และเครื่องชาร์จบางรายการที่แสดงอยู่ด้านบนอาจไม่มีวางจำหน่ายขึ้นอยู่กับภูมิภาคที่คุณอาศัยอยู่

คำเตือน: ใช้ตลับแบตเตอรี่และเครื่องชาร์จที่ระบุไว้ข้างบนเท่านั้น การใช้ตลับแบตเตอรี่และเครื่องชาร์จประเภทอื่นอาจก่อให้เกิดความเสี่ยงที่จะได้รับบาดเจ็บและ/หรือเกิดไฟไหม้

สัญลักษณ์

ต่อไปนี้เป็นสัญลักษณ์ที่อาจใช้สำหรับอุปกรณ์ โปรดศึกษาความหมายของสัญลักษณ์ให้เข้าใจก่อนการใช้งาน



อ่านคู่มือการใช้งาน



เพื่อลดความเสี่ยงจากการได้รับบาดเจ็บ ให้เก็บสายไฟให้ห่างจากสิ่งกีดขวางต่างๆ



ปิดฝาครอบให้แน่นเพื่อป้องกันน้ำหรือฝนเข้า



สำหรับประเทศในสหภาพยุโรปเท่านั้น ห้ามทิ้งอุปกรณ์ไฟฟ้าหรือชุดแบตเตอรี่รวมกับขยะครัวเรือนทั่วไป! เพื่อให้เป็นไปตามกฎระเบียบของยุโรปเกี่ยวกับขยะจำพวกอุปกรณ์ไฟฟ้าและอิเล็กทรอนิกส์ และขยะจำพวกแบตเตอรี่และหม้อสะสมไฟฟ้า และการปฏิบัติตามกฎหมายในประเทศ ต้องเก็บอุปกรณ์ไฟฟ้าและแบตเตอรี่และชุดแบตเตอรี่ที่หมดอายุการใช้งานแล้วแยกต่างหาก และส่งกลับไปยังศูนย์รีไซเคิลที่เป็นมิตรต่อสิ่งแวดล้อม

คำเตือนด้านความปลอดภัย

คำเตือนด้านความปลอดภัยของชุดต้นกำลังแบบพกพา

1. โปรดอ่านคู่มือการใช้งานของเครื่องมือหรือเครื่องจักรก่อนใช้งาน
2. อย่ายกหรือเคลื่อนย้ายอุปกรณ์นี้โดยการถือเฉพาะที่สายไฟ อย่าดึงสายไฟในขณะที่คุณกำลังสะพายหรือใช้อุปกรณ์นี้อยู่
3. ก่อนสะพายอุปกรณ์นี้ ให้นำอะแดปเตอร์ออกจากเครื่องมือหรือเครื่องจักร
4. เมื่อคุณอยู่ห่างจากเครื่องมือหรือเครื่องจักร ตรวจสอบให้แน่ใจว่าได้ถอดอะแดปเตอร์ออกจากเครื่องมือหรือเครื่องจักรแล้ว หรือถอดอุปกรณ์ออกจากร่างกายคุณแล้ว
5. ระวังอย่าสะดุดสายไฟในระหว่างการทำงาน
6. อย่าใช้อุปกรณ์นี้บนพื้นผิวที่ไม่มั่นคงหรือที่สูงที่ไม่มั่นคง
7. อย่าใช้อุปกรณ์หลายเครื่องโดยการเชื่อมต่ออุปกรณ์เครื่องหนึ่งเข้ากับอุปกรณ์อีกเครื่อง
8. ในระหว่างการใช้งาน คุณควรให้สายไฟอยู่ห่างจากสิ่งกีดขวางต่างๆ สายไฟที่เข้าไปติดกับสิ่งกีดขวางอาจทำให้ได้รับบาดเจ็บได้
9. อย่าใส่อะแดปเตอร์เข้าไปในเครื่องชาร์จ
10. อย่าติดตั้งอะแดปเตอร์เข้ากับพอร์ตแบตเตอรี่ของอุปกรณ์นี้
11. อุปกรณ์นี้ถูกออกแบบมาเฉพาะสำหรับให้ใช้กับแบตเตอรี่ 18 V เท่านั้น อย่าใช้แบตเตอรี่อื่นนอกจากแบตเตอรี่ 18 V
12. ตรวจสอบอุปกรณ์ สายไฟ และสายสะพายก่อนใช้งาน หากมีความเสียหาย โปรดสอบถามศูนย์บริการที่ได้รับบริการรับรองจาก Makita ไกล่บ้านคุณเพื่อรับการซ่อม
13. เมื่อยึดสายไฟเข้ากับที่ยึดสายไฟ ให้ค่อยๆ ยึดสายไฟอย่างช้าๆ และตรวจสอบว่าแน่นดีแล้ว
14. ตรวจสอบให้แน่ใจเสมอว่าปิดสวิตช์เครื่องมือหรือเครื่องจักรและนำอะแดปเตอร์ออกแล้วก่อนดำเนินการตรวจสอบหรือบำรุงรักษาเครื่องมือหรือเครื่องจักร
15. เมื่อใช้อุปกรณ์นี้กับอุปกรณ์ที่มีใบมีด ให้ดูแลให้สายไฟอยู่ห่างจากใบมีด
16. อย่าใช้อุปกรณ์นี้หากคุณไม่ได้ใช้สายสะพายเพื่อความปลอดภัย
17. อย่าใช้อุปกรณ์นี้ในขณะที่คุณกำลังปีนต้นไม้อยู่

18. อย่าใช้อุปกรณ์นี้เมื่อคุณใส่แว่นกึ่งติดดีดพลัมไร้สายหรือแว่นแว่นกึ่งติดดีดให้ความอบอุ่นไร้สายอยู่
19. อย่าให้อุปกรณ์นี้สัมผัสกับประกายไฟ
20. เมื่อใช้อุปกรณ์นี้โดยไม่ใส่สายพายุไว้ โปรดวางอุปกรณ์ไว้บนพื้น
21. อย่าให้หน้าเข้าไปในฝาครอบ
22. อย่าถอดแยกชิ้นส่วน ซ่อม หรือดัดแปลงอุปกรณ์
23. ระวังอย่าให้สายสะพายหรือเข็มขัดเข้าไปพันกับเครื่องมือหรือเครื่องจักร
24. เมื่อใช้งานอุปกรณ์ ให้ระมัดระวังอย่าให้เครื่องมือหรือเครื่องจักรตดสายไฟ

คำแนะนำเพื่อความปลอดภัยที่สำคัญสำหรับดัลลิ้มแบตเตอรี่

1. ก่อนใช้งานดัลลิ้มแบตเตอรี่ ให้อ่านคำแนะนำและเครื่องหมายเตือนทั้งหมดบน (1) เครื่องชาร์จแบตเตอรี่ (2) แบตเตอรี่ และ (3) ตัวผลิตภัณฑ์ที่ใช้แบตเตอรี่
2. อย่าถอดแยกชิ้นส่วนหรือทำการดัดแปลงดัลลิ้มแบตเตอรี่ เนื่องจากอาจทำให้เกิดไฟไหม้ ความร้อนที่สูงเกินไป หรือระเบิดได้
3. หากระยะเวลาที่เครื่องทำงานสั้นเกินไป ให้หยุดใช้งานทันที เนื่องจากอาจมีความเสี่ยงที่จะร้อนจัด ไหม้หรือระเบิดได้
4. หากสารละลายอิเล็กโทรไลต์กระเด็นเข้าตา ให้ล้างออกด้วยน้ำเปล่าและรีบไปพบแพทย์ทันที เนื่องจากอาจทำให้ตาบอด
5. ห้ามลัดวงจรดัลลิ้มแบตเตอรี่:
 - (1) ห้ามแตะขั้วกับวัตถุที่เป็นสื่อนำไฟฟ้าใดๆ
 - (2) หลีกเลี่ยงการเก็บดัลลิ้มแบตเตอรี่ไว้ในภาชนะร่วมกับวัตถุที่เป็นโลหะ เช่น กรรไกรตัดเล็บ เหยือก ฯลฯ
 - (3) อย่าให้ดัลลิ้มแบตเตอรี่ถูกน้ำหรือฝน แบตเตอรี่ลัดวงจรอาจทำให้เกิดการไหลของกระแสไฟฟ้า ร้อนจัด ไหม้หรือเสียหายได้
6. ห้ามเก็บและใช้เครื่องมือและดัลลิ้มแบตเตอรี่ไว้ในสถานที่ที่อุณหภูมิสูงถึงหรือเกิน 50 °C (122 °F)
7. ห้ามเผาดัลลิ้มแบตเตอรี่ทิ้ง แม้ว่าแบตเตอรี่จะเสียหายจนใช้การไม่ได้หรือเสื่อมสภาพแล้ว ดัลลิ้มแบตเตอรี่อาจจะระเบิดในกองไฟ
8. อย่าถอดตะปู ตัด บด ข้าง หรือทำดัลลิ้มแบตเตอรี่หล่นพื้น หรือกระแทกดัลลิ้มแบตเตอรี่กับวัตถุของแข็ง การกระทำดังกล่าวอาจส่งผลให้เกิดไฟไหม้ ความร้อนที่สูงเกินไป หรือระเบิดได้

9. ห้ามใช้แบตเตอรี่ที่เสียหาย
10. แบตเตอรี่ลิเทียมไอออนที่มีมาให้ให้เป็นไปตามข้อกำหนดของ Dangerous Goods Legislation สำหรับการขนส่งเพื่อการพาณิชย์ เช่น โดยบุคคลที่สาม ตัวแทนขนส่งสินค้า จะต้องตรวจสอบข้อกำหนดพิเศษในด้านการบรรจุหีบห่อหรือการติดป้ายสินค้าในการเตรียมสินค้าที่จะขนส่ง ให้ปรึกษาผู้เชี่ยวชาญด้านวัตถุอันตราย โปรดตรวจสอบข้อกำหนดในประเทศที่อาจมีรายละเอียดอื่นๆ เพิ่มเติม ให้ติดเทปหรือปิดหน้าสัมผัสและห่อแบตเตอรี่ในลักษณะที่แบตเตอรี่จะไม่เคลื่อนที่ไปมาในหีบห่อ
11. เมื่อกำจัดดัดแบตเตอรี่ ให้ถอดดัดแบตเตอรี่ออกจากเครื่องมือและกำจัดในสถานที่ที่ปลอดภัย ปฏิบัติตามข้อบังคับในท้องถิ่นที่เกี่ยวกับการกำจัดแบตเตอรี่
12. ใช้แบตเตอรี่กับผลิตภัณฑ์ที่ระบุโดย Makita เท่านั้น การติดตั้งแบตเตอรี่ในผลิตภัณฑ์ที่ไม่ใช่ตามที่ระบุอาจทำให้เกิดไฟไหม้ ความร้อนสูง ระเบิด หรืออิเล็กทรอนิกส์ที่ไวต่อไฟฟ้าได้
13. หากไม่ใช้เครื่องมือเป็นระยะเวลานาน จะต้องถอดแบตเตอรี่ออกจากเครื่องมือ
14. ในระหว่างและหลังการใช้งาน ดัดแบตเตอรี่อาจร้อนซึ่งอาจลวกผิวหรือทำให้ผิวไหม้ที่อุณหภูมิต่ำได้ โปรดระมัดระวังในการจัดการกับแบตเตอรี่ที่ร้อน
15. อย่าสัมผัสผิวของเครื่องมือทันทีหลังจากการใช้งานเนื่องจากอาจมีความร้อนพอที่จะทำให้ผิวไหม้ได้
16. อย่าปล่อยให้เศษวัสดุ ฝุ่นผง หรือดินเข้าไปติดอยู่ในตัว รู และร่องของดัดแบตเตอรี่ เนื่องจากอาจทำให้เครื่องมือหรือดัดแบตเตอรี่มีประสิทธิภาพลดลงหรือเสียหายได้

17. หากเครื่องมือไม่รองรับสายไฟแรงดันสูง อย่าใช้ดัดแบตเตอรี่ใกล้กับสายไฟแรงดันสูง เนื่องจากเครื่องมือหรือดัดแบตเตอรี่อาจทำงานผิดปกติหรือเสียหายได้
18. เก็บแบตเตอรี่ให้ห่างจากเด็ก

ปฏิบัติตามคำแนะนำเหล่านี้

⚠️ ข้อควรระวัง: ใช้แบตเตอรี่ของแท้จาก Makita เท่านั้น การใช้แบตเตอรี่ Makita ที่ไม่แท้ หรือแบตเตอรี่ที่ถูกเปลี่ยน อาจทำให้แบตเตอรี่ระเบิด ก่อให้เกิดเพลิงลุกไหม้ การบาดเจ็บ และความเสียหายได้ และจะทำให้การรับประกันของ Makita สำหรับเครื่องมือและแท่นชาร์จของ Makita เป็นโมฆะด้วย

เคล็ดลับในการรักษาอายุการใช้งานของ

แบตเตอรี่ให้ยาวนานที่สุด

1. ชาร์จดัดแบตเตอรี่ก่อนที่ไฟจะหมด หยุดการใช้งานแล้วชาร์จประจุไฟฟ้าใหม่ทุกครั้งเมื่อคุณรู้สึกว่าคุณปรารถนามีกำลังลดลง
2. อย่าชาร์จดัดแบตเตอรี่ที่มีไฟเต็มแล้ว การชาร์จประจุไฟฟ้ามากเกินไปอาจจะทำให้อายุการใช้งานของดัดแบตเตอรี่สั้นลง
3. ชาร์จประจุไฟฟ้าดัดแบตเตอรี่ในท้องที่มีอุณหภูมิระหว่าง 10 °C - 40 °C ปล่อยให้ดัดแบตเตอรี่เย็นลงก่อนที่จะชาร์จไฟ
4. เมื่อไม่ใช้ดัดแบตเตอรี่ ให้ถอดออกจากเครื่องมือหรือเครื่องชาร์จ
5. ชาร์จไฟดัดแบตเตอรี่หากคุณไม่ต้องการใช้เป็นเวลานาน (เกินกว่าหกเดือน)

คำอธิบายชิ้นส่วนต่างๆ

▶ หมายเลข 1

1	แผ่นฐาน	2	กล่องแบตเตอรี่	3	ที่ยึดสายไฟ	4	กระเป๋าสื่อแตะแบตเตอรี่
5	ปุ่มไฟหลัก	6	ปลั๊ก	7	อะแดปเตอร์สำหรับ 36 V (18 V x 2) (อุปกรณ์เสริม)	8	อะแดปเตอร์สำหรับ 18 V (อุปกรณ์เสริม)
9	เข็มขัดปรับความกว้าง	10	เข็มขัดคาดเอว	11	สายสะพายไหล่	12	เบ้าปลั๊ก

คำอธิบายการทำงาน

⚠ ข้อควรระวัง: ตรวจสอบให้แน่ใจเสมอว่าปิดสวิตช์อุปกรณ์และนำตลับแบตเตอรี่ออกแล้วก่อนทำการปรับหรือตรวจสอบฟังก์ชันของอุปกรณ์

การใส่หรือการถอดตลับแบตเตอรี่

⚠ ข้อควรระวัง: ปิดสวิตช์อุปกรณ์ก่อนใส่หรือถอดตลับแบตเตอรี่ออกเสมอ

⚠ ข้อควรระวัง: ถี้ออุปกรณ์และตลับแบตเตอรี่ให้แน่นขณะใส่หรือถอดตลับแบตเตอรี่ หากไม่ถี้ออุปกรณ์และตลับแบตเตอรี่ให้แน่นอาจทำให้อุปกรณ์และแบตเตอรี่สั้นหลุดออกจากมือของคุณซึ่งส่งผลให้อุปกรณ์และตลับแบตเตอรี่เสียหาย รวมถึงทำให้ได้รับบาดเจ็บได้

⚠ ข้อควรระวัง: เมื่อใส่หรือถอดตลับแบตเตอรี่ออก ให้วางอุปกรณ์ไว้บนพื้นราบและมั่นคง ไม่เช่นนั้น ตลับแบตเตอรี่อาจร่วงหล่นโดยไม่ได้ตั้งใจและทำให้ได้รับบาดเจ็บได้

1. ดึงก้านขึ้นและเปิดฝาครอบกล่องแบตเตอรี่ออก
 2. กดปุ่มล็อก และล๊อคฝาครอบด้วยปุ่มล๊อค
- ▶ **หมายเลข 2:** 1. ปุ่มล๊อค 2. ก้าน

⚠ ข้อควรระวัง: ตรวจสอบให้แน่ใจว่าล๊อคฝาครอบให้แน่นด้วยปุ่มล๊อคแล้ว ไม่เช่นนั้น ฝาครอบอาจปิดลงโดยไม่ได้ตั้งใจ และทำให้ได้รับบาดเจ็บได้

3. ใส่ตลับแบตเตอรี่
4. ยกฝาครอบขึ้นเพื่อปล่อยปุ่มล๊อค จากนั้นปิดฝาครอบลงและล๊อคฝาครอบไว้ด้วยก้าน

⚠ ข้อควรระวัง: ตรวจสอบให้แน่ใจว่าปิดฝาครอบให้แน่นและล๊อคไว้แล้ว ไม่เช่นนั้น น้ำหรือฝนอาจเข้าไปด้านในกล่องแบตเตอรี่และทำให้เกิดไฟช็อตหรือการทำงานผิดปกติได้

ข้อสังเกต: เมื่อใช้อุปกรณ์นี้กับเครื่องมือหรือเครื่องจักรที่ทำงานด้วยแบตเตอรี่ 36 V (18 V x 2) ให้ใส่แบตเตอรี่อย่างน้อยหนึ่งก้อนลงในพอร์ตแบตเตอรี่ 1 หรือ 2 และแบตเตอรี่อย่างน้อยหนึ่งก้อนลงในพอร์ตแบตเตอรี่ 3 หรือ 4

หมายเหตุ: อุปกรณ์นี้จะสลับแบตเตอรี่ที่จะถูกใช้ในระบบแบตเตอรี่ที่ติดตั้งอยู่โดยอัตโนมัติ อุปกรณ์นี้จะเลือกแบตเตอรี่ที่เหมาะสมทุกครั้งที่เปิดเครื่องมือหรือเครื่องจักร

หมายเหตุ: เมื่อใช้อุปกรณ์นี้กับเครื่องมือหรือเครื่องจักรที่ทำงานด้วยแบตเตอรี่ 18 V ให้ใส่ตลับแบตเตอรี่อย่างน้อยหนึ่งก้อนในพอร์ตแบตเตอรี่พอร์ตใดพอร์ตหนึ่ง

เมื่อต้องการติดตั้งตลับแบตเตอรี่ ให้จัดแนวสลับแบตเตอรี่ให้ตรงกับร่องบนตัวเครื่องมือ แล้วเลื่อนตลับแบตเตอรี่เข้าที่ ติดตั้งตลับแบตเตอรี่เข้าจนสุดจนกระทั่งได้ยินเสียงคลิกล๊อคเข้าที่ หากยังเห็นส่วนสีแดงที่ด้านบนของปุ่ม แสดงว่าตลับแบตเตอรี่ยังไม่ล๊อคเข้าที่

▶ **หมายเลข 3:** 1. พอร์ตแบตเตอรี่ 2. ตลับแบตเตอรี่

การถอดตลับแบตเตอรี่ ให้เลื่อนออกจากเครื่องในขณะที่เลื่อนปุ่มที่อยู่ด้านหน้าตลับไปด้วย

⚠ ข้อควรระวัง: ใส่ตลับแบตเตอรี่เข้าจนสุดจนกระทั่งไม่เห็นไฟเตือนสีแดงเสมอ ไม่เช่นนั้น ตลับแบตเตอรี่อาจร่วงหล่นออกจากอุปกรณ์ ซึ่งส่งผลให้คุณหรือผู้ที่อยู่รอบตัวคุณได้รับบาดเจ็บได้

⚠ ข้อควรระวัง: อย่าฝืนติดตั้งตลับแบตเตอรี่โดยใช้แรงมากเกินไป หากตลับแบตเตอรี่ไม่เลื่อนเข้าไปโดยง่าย แสดงว่าใส่ไม่ถูกต้อง

การระบุระดับพลังงานแบตเตอรี่ที่เหลืออยู่

สำหรับดัลบแบตเตอรี่ที่มีตัวแสดงสถานะเท่านั้น

► หมายเลข 4: 1. ไฟแสดงสถานะ 2. ปุ่มตรวจสอบ

กดปุ่ม ตรวจสอบ บนดัลบแบตเตอรี่เพื่อดูปริมาณแบตเตอรี่ที่เหลือ ไฟแสดงสถานะจะสว่างขึ้นเป็นเวลาสองสามวินาที

ไฟแสดงสถานะ			แบตเตอรี่ที่เหลือ
ไฟสว่าง	ดับ	กะพริบ	
■ ■ ■ ■	□ □ □ □	▣ □ □ □	75% ถึง 100%
■ ■ ■ □	□ □ □ □	▣ □ □ □	50% ถึง 75%
■ ■ □ □	□ □ □ □	▣ □ □ □	25% ถึง 50%
■ □ □ □	□ □ □ □	▣ □ □ □	0% ถึง 25%
▣ □ □ □	□ □ □ □	▣ □ □ □	ชาร์จไฟแบตเตอรี่
■ ■ □ □	□ □ □ □	▣ □ □ □	แบตเตอรี่อาจจะเสีย
□ □ □ □	□ □ □ □	▣ □ □ □	

หมายเหตุ: ขึ้นอยู่กับสภาพการใช้งานและอุณหภูมิโดยรวม การแสดงสถานะอาจจะแตกต่างจากปริมาณแบตเตอรี่จริงเล็กน้อย

ระบบป้องกันเครื่องมือ/แบตเตอรี่

เครื่องมือมีระบบป้องกันเครื่องมือ/แบตเตอรี่ ระบบนี้จะตัดไฟที่ส่งไปยังมอเตอร์โดยอัตโนมัติเพื่อป้องกันการใช้งานเครื่องมือและแบตเตอรี่ เครื่องมือจะหยุดทำงานระหว่างการใช้งานโดยอัตโนมัติ หากเครื่องมือหรือแบตเตอรี่อยู่ภายใต้สถานการณ์ต่อไปนี้

การป้องกันโอเวอร์โหลด

เมื่อเครื่องมือหรือแบตเตอรี่ทำงานในรูปร่างที่อาจจะดึงพลังงานไฟฟ้าสูงเกินไป เครื่องมือจะหยุดโดยอัตโนมัติโดยไม่มีอาการแจ้งเตือนใดๆ ในกรณีนี้ ให้ปิดเครื่องมือและหยุดการใช้งานในลักษณะที่อาจทำให้เครื่องมือทำงานหนักเกินไป แล้วเปิดเครื่องมือเพื่อเริ่มการทำงานอีกครั้ง

การป้องกันความร้อนสูงเกิน

เมื่อเครื่องมือหรือแบตเตอรี่ร้อนเกินไป เครื่องมือจะหยุดโดยอัตโนมัติ ในกรณีนี้ ปล่อยให้เครื่องมือและแบตเตอรี่เย็นลงก่อนที่จะเปิดเครื่องมืออีกครั้ง

การป้องกันไฟหมด

เมื่อแบตเตอรี่มีระดับพลังงานไม่เพียงพอ เครื่องมือจะหยุดโดยอัตโนมัติ ในกรณีนี้ ให้ถอดแบตเตอรี่ออกจากเครื่องมือและนำแบตเตอรี่ไปชาร์จไฟ

ปุ่มไฟหลักและไฟแสดงสถานะแบตเตอรี่

⚠ ข้อควรระวัง: ตรวจสอบให้แน่ใจว่าปิดเครื่องมือหรือเครื่องจักรแล้วก่อนเปิดอุปกรณ์ ไม่เช่นนั้น เครื่องมือหรือเครื่องจักรอาจเริ่มทำงานโดยไม่ตั้งใจและส่งผลให้ได้รับบาดเจ็บได้

► หมายเลข 5: 1. สัญญาณไฟหลัก 2. ปุ่มไฟหลัก

การเปิดเครื่อง ให้กดปุ่มไฟหลัก สัญญาณไฟหลักจะสว่างขึ้นเป็นสีเขียว การปิดเครื่อง ให้กดปุ่มไฟหลักค้างไว้สักครู่

หมายเหตุ: หากอุปกรณ์และเครื่องมือหรือเครื่องจักรที่เชื่อมต่ออยู่ถูกปล่อยให้ทำงานทิ้งไว้เป็นเวลา 8 ชั่วโมง อุปกรณ์จะปิดโดยอัตโนมัติ

หากสัญญาณไฟหลักกะพริบเป็นสีเขียว หมายถึงอะแดปเตอร์ไม่ได้เชื่อมต่อกับอุปกรณ์อยู่ หรือแบตเตอรี่หมด ในกรณีนี้ ให้เชื่อมต่ออะแดปเตอร์เข้ากับอุปกรณ์ หรือชาร์จแบตเตอรี่ หากสัญญาณไฟยังคงกะพริบเป็นสีเขียว ให้ดูที่ส่วนการแก้ไขปัญหา

หากสัญญาณไฟหลักกะพริบเป็นสีแดงและสีเขียวสลับกัน ให้ปิดเครื่อง จากนั้นให้เปิดเครื่องอีกครั้ง หากสัญญาณไฟหลักยังคงกะพริบเป็นสีแดงและสีเขียวสลับกันอยู่หลังจากเปิดเครื่องแล้ว โปรดสอบถามศูนย์บริการที่ได้รับบริการรับรองของ Makita เพื่อรับการซ่อม

กดปุ่มไฟหลักเพื่อแสดงควมจุแบตเตอรี่ที่เหลืออยู่ ไฟแสดงสถานะที่ตรงกับพอร์ตแบตเตอรี่แต่ละพอร์ตจะสว่างขึ้นเป็นเวลาประมาณ 5 วินาที

ไฟแสดงสถานะ			แบตเตอรี่ที่เหลือ
ไฟสว่าง	ดับ	กะพริบ	
■ ■ ■ ■	□ □ □ □	▣ □ □ □	50% ถึง 100%
■ ■ □ □	□ □ □ □	▣ □ □ □	0% ถึง 50%
▣ □ □ □	□ □ □ □	▣ □ □ □	ชาร์จไฟแบตเตอรี่

หมายเหตุ: ไฟแสดงสถานะของความจุแบตเตอรี่ที่เหลืออยู่เป็นเพียงแค่สิ่งอ้างอิง ความจุแบตเตอรี่จริงอาจแตกต่างกันไปขึ้นอยู่กับสภาวะการใช้งาน

หมายเหตุ: หากเครื่องมือหรือเครื่องจักรมีไฟแสดงสถานะของความจุแบตเตอรี่ที่เหลืออยู่ อย่าอ้างอิงจากไฟแสดงสถานะของเครื่องมือหรือเครื่องจักร แต่ให้อ้างอิงจากไฟแสดงสถานะของอุปกรณ์นี้

การใช้กระเป๋าสื่อแบบเตอร์

⚠ ข้อควรระวัง: อย่าใช้อุปกรณ์นี้ในขณะที่สายไฟถูกยึดด้วยสายรัดแถบเวลโครของกระเป๋าสื่อแบบเตอร์

คุณสามารถใส่สื่อแบบเตอร์เข้าไปในกระเป๋าสื่อแบบเตอร์ตามที่แสดงในภาพ

▶ **หมายเลข 6:** 1. สื่อแบบเตอร์ 2. กระเป๋าสื่อแบบเตอร์

▶ **หมายเลข 7:** 1. สื่อแบบเตอร์ 2. กระเป๋าสื่อแบบเตอร์

การประกอบ

⚠ ข้อควรระวัง: ตรวจสอบให้แน่ใจเสมอว่าปิดสวิตช์อุปกรณ์และถอดด้ามเตอร์ออกแล้วก่อนดำเนินการใดๆ กับอุปกรณ์

การประกอบอุปกรณ์

1. ติดตั้งกล่องแบตเตอรี่เข้ากับแผ่นฐานตามที่แสดงในภาพ ตรวจสอบให้แน่ใจว่าล็อกกันทั้งสองด้านของแผ่นฐานหลังจากติดตั้งกล่องแบตเตอรี่แล้ว

▶ **หมายเลข 8:** 1. ก้าน 2. กล่องแบตเตอรี่ 3. แผ่นฐาน

⚠ ข้อควรระวัง: ตรวจสอบให้แน่ใจว่ากล่องแบตเตอรี่ถูกยึดเข้ากับแผ่นฐานแน่นแล้ว และล็อกด้วยก้านแล้ว ไม่เช่นนั้น กล่องแบตเตอรี่อาจร่วงหล่นขณะที่คุณสะพายอุปกรณ์หรือใช้อุปกรณ์ และส่งผลให้ได้รับบาดเจ็บได้

2. ปรับตำแหน่งของเข็มขัดคาดเอว ดึงก้านปรับความสูงขึ้น จากนั้นให้ปรับตำแหน่งของเข็มขัดคาดเอวโดยการเลื่อนแผ่นฐาน และปรับก้านคืนที่

▶ **หมายเลข 9:** 1. ก้านปรับความสูง 2. แผ่นฐาน 3. เข็มขัดคาดเอว

ข้อสังเกต: หากก้านปรับความสูงหลวม ให้ขันน็อตของก้านปรับความสูงให้แน่น เมื่อทำการขันน็อต อย่าขันให้แน่นจนเกินไป ไม่เช่นนั้น ก้านปรับความสูงจะไม่เคลื่อนที่

▶ **หมายเลข 10:** 1. น็อต

3. ติดตั้งกระเป๋าสื่อแบบเตอร์เข้ากับเข็มขัดคาดเอวด้วยสายรัดแถบเวลโครตามที่แสดงในภาพ

▶ **หมายเลข 11:** 1. กระเป๋าสื่อแบบเตอร์

หมายเหตุ: สามารถติดตั้งกระเป๋าสื่อแบบเตอร์ที่ด้านซ้ายหรือขวาของเข็มขัดคาดเอวก็ได้

4. ปรับความกว้างของสายสะพายไหล่โดยใช้เข็มขัดปรับความกว้าง

▶ **หมายเลข 12:** 1. เข็มขัดปรับความกว้าง

5. สะพายอุปกรณ์ จากนั้นล๊อคหัวเข็มขัดของเข็มขัดคาดเอว แล้วปรับความยาวของเข็มขัดคาดเอว

▶ **หมายเลข 13:** 1. หัวเข็มขัด

หมายเหตุ: คุณสามารถพับและยึดเข็มขัดด้วยสายรัดแถบเวลโครได้ตามที่แสดงในภาพ

▶ **หมายเลข 14:** 1. เข็มขัด

6. ปรับความยาวของสายสะพายไหล่

▶ **หมายเลข 15:** 1. สายสะพายไหล่

หมายเหตุ: คุณสามารถพับและยึดเข็มขัดด้วยสายรัดแถบเวลโครได้ตามที่แสดงในภาพ

▶ **หมายเลข 16:** 1. เข็มขัด

การใช้งาน

⚠ ข้อควรระวัง: เมื่อสะพายอุปกรณ์ ตรวจสอบให้แน่ใจว่าได้สะพายสายสะพายไหล่เข้ากับไหล่ทั้งสองข้างของคุณ ไม่เช่นนั้น อุปกรณ์อาจร่วงหล่นขณะที่คุณสะพายอุปกรณ์หรือใช้อุปกรณ์ และส่งผลให้ได้รับบาดเจ็บได้

⚠ ข้อควรระวัง: ขณะที่สะพายอุปกรณ์ ตรวจสอบให้แน่ใจว่าได้สะพายอุปกรณ์บนหลังของคุณ ไม่เช่นนั้น อุปกรณ์อาจร่วงหล่นในระหว่างการใช้งาน และส่งผลให้ได้รับบาดเจ็บได้

⚠ ข้อควรระวัง: ปิดสวิตช์เครื่องมือหรือเครื่องจักรก่อนเปิดอุปกรณ์หรือเชื่อมต่อปลั๊กของอะแดปเตอร์หรือเครื่องมือไฟฟ้า/เครื่องจักรเข้ากับเบ้าปลั๊กของกล่องแบตเตอรี่เสมอ ไม่เช่นนั้น เครื่องมือหรือเครื่องจักรอาจเริ่มทำงานโดยไม่ตั้งใจและส่งผลให้ได้รับบาดเจ็บได้

การเชื่อมต่ออุปกรณ์เข้ากับเครื่องมือหรือเครื่องจักร

1. ดึงสายไฟออกจากด้านซ้ายหรือด้านขวาของกล่องแบตเตอรี่ เมื่อดึงสายไฟออกมาแล้ว ให้ใส่สายไฟเข้าไปในที่ยึดตามที่แสดงในภาพ

▶ **หมายเลข 17:** 1. สายไฟ 2. ที่ยึด

2. สะพายอุปกรณ์

3. เสียบปลั๊กของอะแดปเตอร์หรือเครื่องมือไฟฟ้า/เครื่องจักรเข้าไปในเบ้าปลั๊กของกล่องแบตเตอรี่จนสุดโดยให้เครื่องหมายลูกศรตรงกับเครื่องหมายลูกศรบนเบ้าปลั๊ก

▶ **หมายเลข 18:** 1. ปลั๊ก 2. เบ้าปลั๊ก 3. เครื่องหมายลูกศร

ข้อสังเกต: เมื่อถอดปลั๊กออกจากเบ้าปลั๊ก อย่าจับที่สายไฟแต่ให้จับที่ปลั๊กและเบ้าปลั๊ก ไม่เช่นนั้น สายไฟอาจเสียหายและส่งผลให้อุปกรณ์ทำงานผิดปกติได้

หมายเหตุ: ปลั๊กจะหลุดออกจากเบ้าปลั๊ก หากออกแรงที่ส่วนดังกล่าว

4. ติดตั้งอะแดปเตอร์เข้ากับเครื่องมือหรือเครื่องจักรด้วยวิธีเดียวกับการติดตั้งแบตเตอรี่

▶ **หมายเลข 19:** 1. อะแดปเตอร์

ข้อสังเกต: สำหรับเครื่องมือหรือเครื่องจักรที่ทำงานด้วยแบตเตอรี่ 18 V ให้ใช้อะแดปเตอร์สำหรับ 18 V

สำหรับเครื่องมือหรือเครื่องจักรที่ทำงานด้วยแบตเตอรี่ 36 V ($18 \text{ V} \times 2$) ให้ใช้อะแดปเตอร์สำหรับ 36 V ($18 \text{ V} \times 2$)

สำหรับเครื่องมือหรือเครื่องจักรประเภทเชื่อมต่อโดยตรง ไม่จำเป็นต้องใช้อะแดปเตอร์

ข้อสังเกต: หากคุณไม่สามารถติดตั้งอะแดปเตอร์เข้ากับเครื่องมือหรือเครื่องจักรเมื่อทำการติดตั้งอะแดปเตอร์สองอันได้ ให้สลับอะแดปเตอร์อันหนึ่งกับอะแดปเตอร์อีกอัน แล้วติดตั้ง

▶ **หมายเลข 20:** 1. อะแดปเตอร์

หมายเหตุ: สามารถเปลี่ยนทิศทางของสายไฟของอะแดปเตอร์ในระยะเวลาประมาณ 180 องศา

5. กดปุ่มไฟหลักเพื่อเปิดเครื่อง การปิดเครื่อง ให้กดปุ่มไฟหลักค้างไว้สักครู่

▶ **หมายเลข 21:** 1. ปุ่มไฟหลัก

การใช้ที่ยึดสายไฟ

⚠ ข้อควรระวัง: ยึดเฉพาะสายไฟของกล่องแบตเตอรี่เข้ากับที่ยึดสายไฟเท่านั้น อย่ายึดสายไฟของอะแดปเตอร์เข้ากับที่ยึดสายไฟ การยึดสายไฟของอะแดปเตอร์เข้ากับที่ยึดสายไฟอาจทำให้เกิดอุบัติเหตุและส่งผลให้ได้รับบาดเจ็บได้

คุณสามารถยึดสายไฟของกล่องแบตเตอรี่เข้ากับที่ยึดสายไฟตามที่แสดงในภาพ

▶ **หมายเลข 22:** 1. ที่ยึดสายไฟ

คุณสามารถยึดสายไฟไว้โดยใช้เฉพาะที่ยึดสายไฟของเข็มขัดคาดเอวตามที่แสดงในภาพ

▶ **หมายเลข 23:** 1. ที่ยึดสายไฟ

สามารถยึดที่ยึดสายไฟไว้ทางด้านซ้ายหรือขวาของสายสะพายไหล่และเข็มขัดคาดเอว

▶ **หมายเลข 24:** 1. ที่ยึดสายไฟ

การใช้สายแขวน

อุปกรณ์เสริม

คุณสามารถใช้สายแขวนสำหรับเครื่องตัดหญ้าไร้สายหรือเครื่องตัดหญ้าสายเอ็นไร้สายกับอุปกรณ์นี้ได้

การติดตั้งสายแขวน

1. ติดตั้งขอกเกี่ยวของสายแขวนเข้ากับห่วงของสายสะพายไหล่หรือเข็มขัดคาดเอวตามที่แสดงในภาพ เลือกว่าประเภทของสายแขวนและวิธีการเชื่อมต่อที่เหมาะสมสำหรับการใช้งานของคุณ

▶ **หมายเลข 25:** 1. ห่วง 2. ขอกเกี่ยว

▶ **หมายเลข 26:** 1. ห่วง 2. ขอกเกี่ยว

▶ **หมายเลข 27:** 1. ห่วง 2. ขอกเกี่ยว

▶ **หมายเลข 28:** 1. ห่วง 2. ขอกเกี่ยว

หมายเหตุ: หากเครื่องมือเป็นประเภทมือจับจักรยาน ให้ติดตั้งสายแขวนโดยให้สายผ่านเข้าไปด้านในของเข็มขัดคาดเอวตามที่แสดงในภาพ

▶ **หมายเลข 29:** 1. เข็มขัดคาดเอว 2. สาย

2. ติดตั้งขอกเกี่ยวเข้ากับเครื่องมือ

▶ **หมายเลข 30:** 1. ขอกเกี่ยว

การปลดเครื่องมือออก

กดที่ก้านบนหัวเข็มขัดเพื่อปลดล็อกหัวเข็มขัด

▶ **หมายเลข 31:** 1. ก้าน

หมายเหตุ: อาจไม่ได้มีหัวเข็มขัดมาให้ ทั้งขึ้นอยู่กับประเภทของสาย

การปลดออกแบบฉุกเฉิน

1. กดที่ก้านบนหัวเข็มขัดของเข็มขัดคาดเอวเพื่อปลดล็อกหัวเข็มขัด
▶ หมายเลข 32: 1. หัวเข็มขัด 2. ก้าน
2. ถอดสายสะพายไหล่เพื่อปลดเครื่องมือและอุปกรณ์ลง
▶ หมายเลข 33: 1. สายสะพายไหล่

การบำรุงรักษา

⚠ ข้อควรระวัง: ตรวจสอบให้แน่ใจเสมอว่าปิดสวิตช์อุปกรณ์และถอดด้ามแบตเตอรี่ออกแล้วก่อนดำเนินการตรวจสอบหรือบำรุงรักษา

ข้อสังเกต: อย่าใช้น้ำมันเชื้อเพลิง เบนซิน ทินเนอร์ แอลกอฮอล์ หรือวัสดุประเภทเดียวกัน เนื่องจากอาจทำให้สีซีดจาง เสียรูป หรือแตกร้าวได้

เพื่อความปลอดภัยและน่าเชื่อถือของผลิตภัณฑ์ ควรให้ศูนย์บริการหรือโรงงานที่ผ่านการรับรองจาก Makita เป็นผู้ดำเนินการซ่อมแซม บำรุงรักษาและทำการปรับตั้งอื่นๆ นอกจากนี้ให้ใช้อะไหล่ของแท้จาก Makita เสมอ

การแก้ไขปัญหา

ก่อนนำไปซ่อม ให้ทำการตรวจสอบด้วยตัวเองก่อน หากคุณพบปัญหาที่ไม่มีคำอธิบายในคู่มือ อย่าพยายามถอดแยกชิ้นส่วนเครื่องมือ เครื่องจักร หรืออุปกรณ์ โปรดสอบถามศูนย์บริการที่ได้รับการรับรองของ Makita และใช้อะไหล่ทดแทนของ Makita ในการซ่อมเสมอ

สภาวะความผิดปกติ	สัญญาณไฟหลัก	สาเหตุ	การแก้ไข
เครื่องมือหรือเครื่องจักรไม่เริ่มทำงาน	สัญญาณไฟสว่างเป็นสีเขียว	ไม่ได้ติดตั้งอะแดปเตอร์เข้ากับเครื่องมือหรือเครื่องจักร	ติดตั้งอะแดปเตอร์เข้ากับเครื่องมือหรือเครื่องจักร ตรวจสอบว่าติดตั้งอะแดปเตอร์เข้าไปแน่นดีแล้ว
		เครื่องมือหรือเครื่องจักร หรือสายไฟของอะแดปเตอร์เกิดความร้อนสูงเกินไป	ปล่อยให้เครื่องมือหรือเครื่องจักร และอุปกรณ์เย็นลง
		เครื่องมือหรือเครื่องจักร หรืออุปกรณ์เสีย	สอบถามศูนย์บริการที่ได้รับการรับรองของ Makita เพื่อรับการซ่อม
สัญญาณไฟกะพริบเป็นสีเขียว	สัญญาณไฟกะพริบเป็นสีเขียว	ไม่ได้เชื่อมต่อปลั๊กของอะแดปเตอร์หรือเครื่องมือไฟฟ้า/เครื่องจักรเข้ากับเบ้าปลั๊กของกล่องแบตเตอรี่	เชื่อมต่อปลั๊กเข้ากับเบ้าปลั๊ก ตรวจสอบว่าเชื่อมต่อปลั๊กเข้ากับเบ้าปลั๊กแน่นดีแล้ว
		ความจุแบตเตอรี่ที่เหลืออยู่ไม่เพียงพอ	ชาร์จแบตเตอรี่ หรือเปลี่ยนแบตเตอรี่ใหม่
		ไม่ได้ใส่แบตเตอรี่สำรองไว้ในอุปกรณ์เมื่อใช้อุปกรณ์กับเครื่องมือหรือเครื่องจักรที่ทำงานด้วยแบตเตอรี่ที่มีแรงดันไฟฟ้าสูงกว่า 18V	ใส่แบตเตอรี่อย่างน้อยหนึ่งก้อนลงในพอร์ตแบตเตอรี่ 1 หรือ 2 และแบตเตอรี่อย่างน้อยหนึ่งก้อนลงในพอร์ตแบตเตอรี่ 3 หรือ 4
		ความจุแบตเตอรี่ที่เหลืออยู่ของแบตเตอรี่สำรองไม่เพียงพอ	ชาร์จแบตเตอรี่ หรือเปลี่ยนแบตเตอรี่ใหม่
		อุปกรณ์จำเป็นต้องสลับแบตเตอรี่	ปิดสวิตช์เครื่องมือหรือเครื่องจักร แล้วเปิดใหม่ กดปุ่มไฟหลักของอุปกรณ์
		สายไฟของอุปกรณ์เกิดความร้อนสูงเกินไป	ปล่อยให้อุปกรณ์เย็นลง
		อุปกรณ์ตรวจจับได้ถึงความผิดปกติ	ปิดอุปกรณ์ แล้วเปิดใหม่
สัญญาณไฟกะพริบเป็นสีแดงและสีเขียวสลับกัน	สัญญาณไฟกะพริบเป็นสีแดงและสีเขียวสลับกัน	เครื่องมือหรือเครื่องจักร หรืออุปกรณ์เสีย	สอบถามศูนย์บริการที่ได้รับการรับรองของ Makita เพื่อรับการซ่อม
สัญญาณไฟไม่สว่างขึ้น	สัญญาณไฟไม่สว่างขึ้น	ไม่ได้เปิดอุปกรณ์	เปิดอุปกรณ์
		ไม่ได้ใส่แบตเตอรี่ไว้ในอุปกรณ์	ใส่แบตเตอรี่ในอุปกรณ์
		ความจุแบตเตอรี่ที่เหลืออยู่ไม่เพียงพอ	ชาร์จแบตเตอรี่ หรือเปลี่ยนแบตเตอรี่ใหม่
		อุปกรณ์เสีย	สอบถามศูนย์บริการที่ได้รับการรับรองของ Makita เพื่อรับการซ่อม

อุปกรณ์เสริม

⚠ ข้อควรระวัง: ขอแนะนำให้ใช้เฉพาะอุปกรณ์เสริมหรืออุปกรณ์ต่อพ่วงเหล่านี้กับเครื่องมือ Makita ที่ระบุในคู่มือการใช้อุปกรณ์เสริมหรืออุปกรณ์ต่อพ่วงอื่นๆ อาจมีความเสี่ยงที่จะได้รับบาดเจ็บ ใช้อุปกรณ์เสริมหรืออุปกรณ์ต่อพ่วงตามวัตถุประสงค์ที่ระบุไว้เท่านั้น

หากต้องการทราบรายละเอียดเพิ่มเติมเกี่ยวกับอุปกรณ์เสริมเหล่านี้ โปรดสอบถามศูนย์บริการ Makita ใกล้บ้านคุณ

- แบตเตอรี่และเครื่องชาร์จ Makita ของแท้
- อะแดปเตอร์สำหรับ 36 V (18 V x 2)
- อะแดปเตอร์สำหรับ 18 V

หมายเหตุ: อุปกรณ์บางรายการอาจจะรวมอยู่ในชุดเครื่องมือเป็นอุปกรณ์มาตรฐาน ซึ่งอาจแตกต่างกันไปในแต่ละประเทศ

پیش از درخواست تعمیرات، لطفاً ابتدا بازبینی های خود را انجام دهید. اگر مشکلی یافتید که در این راهنما درباره آن توضیح داده نشده است، سعی نکنید ابزار، دستگاه یا واحد را از هم باز کنید. در عوض، از مراکز خدمات مجاز ماکیتا بخواهید که کارهای لازم را برای شما انجام دهند، و همیشه از قطعات جایگزین اصل ماکیتا در تعمیرات استفاده کنید.

وضعیت غیر عادی	چراغ اصلی روشن خاموش	دلیل	راه حل
ابزار یا دستگاه روشن نمی شود.	چراغ به رنگ سبز روشن می شود.	تبدیل ها روی ابزار یا دستگاه نصب نشده اند.	تبدیل ها را روی ابزار یا دستگاه نصب کنید. مطمئن شوید که تبدیل ها محکم نصب شده باشند.
		ابزار یا دستگاه، یا سیم های تبدیل ها بیش از حد گرم شده اند.	بگذارید ابزار یا دستگاه، و واحد خنک شوند.
		ابزار یا دستگاه، یا واحد خراب شده اند.	برای تعمیرات با مراکز خدمات مجاز ماکیتا تماس بگیرید.
چراغ به رنگ سبز چشمک می زند.		فیض تبدیل یا ابزار / دستگاه الکتریکی و سوکت جعبه باتری وصل نیستند.	فیض و سوکت را وصل کنید. کنترل کنید که فیض و سوکت خوب محکم شده باشند.
		ظرفیت باقیمانده باتری کافی نیست.	باتری ها را شارژ کرده یا باتری ها را با باتری هایی که شارژ کامل دارند عوض کنید.
		هنگام استفاده از واحد یا ابزارها یا دستگاه های دارای باتری با ولتاژ بالاتر از 18V دو باتری در واحد نصب نشده اند.	حداقل یک باتری در درگاه باتری 1 یا 2 و حداقل یک باتری در درگاه باتری 3 یا 4 نصب کنید.
		ظرفیت باقیمانده دو باتری کافی نیست.	باتری ها را شارژ کرده یا باتری ها را با باتری هایی که شارژ کامل دارند عوض کنید.
		واحد نیاز به سونچ کردن بین باتری ها دارد.	ابزار یا دستگاه را خاموش و بعد دوباره روشن کنید. دکمه روشن خاموش واحد را فشار دهید.
		سیم واحد بیش از حد گرم شده است.	بگذارید واحد خنک شود.
چراغ متناوباً به رنگ قرمز و سبز چشمک می زند.		واحد یک مورد غیر عادی را تشخیص داده است.	واحد را خاموش و بعد دوباره روشن کنید.
		ابزار یا دستگاه، یا واحد خراب شده اند.	برای تعمیرات با مراکز خدمات مجاز ماکیتا تماس بگیرید.
چراغ روشن نمی شود.		واحد روشن نشده است.	واحد را روشن کنید.
		باتری ها روی واحد نصب نشده اند.	باتری ها را در واحد نصب کنید.
		ظرفیت باقیمانده باتری کافی نیست.	باتری ها را شارژ کرده یا باتری ها را با باتری هایی که شارژ کامل دارند عوض کنید.
		واحد خراب است.	برای تعمیرات با مراکز خدمات مجاز ماکیتا تماس بگیرید.

لوازم جانبی اختیاری

⚠ احتیاط: این لوازم جانبی یا متعلقات برای استفاده با ابزار ماکیتای شرح داده شده در این دفترچه راهنما مناسب هستند. استفاده از لوازم جانبی یا متعلقات متفرقه، خطر بروز جراحت برای افراد را به دنبال خواهد داشت. لوازم جانبی و یا متعلقات را فقط برای کاربری تعیین شده آنها استفاده کنید.

اگر درباره هر یک از این لوازم جانبی به اطلاعات بیشتری نیاز داشتید، با مرکز محلی خدمات ماکیتا تماس بگیرید.

- باتری و شارژر اصل ماکیتا
- تبدیل های مخصوص 36 V (18 V x 2)
- تبدیل مخصوص 18 V

توجه: برخی از اقلام فهرست ممکن است بعنوان وسایل و متعلقات استاندارد در بسته ابزار قرار داده شده باشند. اینها ممکن است بر حسب کشور محل عرضه محصول متفاوت باشند.

4. تبدیل ها را درست مانند کارتریج باتری در ابزار یا دستگاه نصب کنید.

◀ شکل 19: 1. تبدیل

تذکر: برای ابزار یا دستگاه دارای باتری 18 V از تبدیل مخصوص 18 V استفاده کنید. برای ابزار یا دستگاه دارای باتری 36 V (18 V x 2) از تبدیل های مخصوص 36 V (18 V x 2) استفاده نمایید.

برای ابزار یا دستگاه از نوع اتصال مستقیم نیاز به هیچگونه تبدیلی نیست.

تذکر: اگر موقع نصب دو تبدیل روی ابزار یا دستگاه امکان نصب تبدیل ها نبود، یک تبدیل را با تبدیل دیگر جابجا کرده و آنها را نصب نمایید.

◀ شکل 20: 1. تبدیل

توجه: جهت سیم تبدیل را می توان در محدوده تقریبی 180 درجه تغییر داد.

5. برای روشن کردن، دکمه روشن خاموش را فشار دهید. برای خاموش کردن، دکمه روشن خاموش را برای چند ثانیه فشار دهید.

◀ شکل 21: 1. دکمه روشن خاموش

استفاده از نگهدارنده های سیم

احتیاط: فقط سیم جعبه باتری را به نگهدارنده های سیم وصل کنید. سیم تبدیل ها را به نگهدارنده های سیم وصل نکنید. وصل کردن سیم تبدیل ها می تواند حادثه ساز شده و باعث جراحت شود.

می توانید سیم جعبه باتری را مطابق شکل به نگهدارنده های سیم وصل کنید.

◀ شکل 22: 1. نگهدارنده سیم

می توانید سیم را مطابق شکل فقط با یک نگهدارنده سیم کمربند وصل کنید.

◀ شکل 23: 1. نگهدارنده سیم

نگهدارنده های سیم را می توانید به دلخواه در سمت چپ یا راست بند شانه و کمربند وصل کنید.

◀ شکل 24: 1. نگهدارنده سیم

استفاده از بند اویز

وسيله جابجایی اختیاری

می توانید از بند اویز برای علف تراش شارژی یا علف تراش رشته ای شارژی به این واحد استفاده کنید.

وصل کردن بند اویز

1. قلاب های بند اویز را مطابق شکل به حلقه های بند شانه یا کمربند وصل کنید. نوع بند و شیوه وصل کردن مناسب برای کاربرد خود را انتخاب کنید.

◀ شکل 25: 1. حلقه 2. قلاب

◀ شکل 26: 1. حلقه 2. قلاب

◀ شکل 27: 1. حلقه 2. قلاب

◀ شکل 28: 1. حلقه 2. قلاب

توجه: اگر ابزار از نوع دسته دوچرخه ای است، بند را طوری وصل کنید که بند مطابق شکل از داخل کمربند عبور کند.

◀ شکل 29: 1. کمربند 2. بند

2. قلاب را به ابزار وصل کنید.

◀ شکل 30: 1. قلاب

جدا کردن ابزار

برای باز کردن قفل سگک باید اهرم های روی سگک را فشار دهید.

◀ شکل 31: 1. اهرم

توجه: بسته به نوع بند ممکن است سگک وجود نداشته باشد.

جدا کردن اضطراری

1. برای باز کردن قفل سگک باید اهرم های روی سگک کمربند را فشار دهید.

◀ شکل 32: 1. سگک 2. اهرم

2. برای آزاد کردن ابزار و واحد باید بند شانه را در بیاورید.

◀ شکل 33: 1. بند شانه

نگهداری

احتیاط: همیشه پیش از بازدید یا انجام کارهای نگهداری، باید حتماً واحد را خاموش کرده و کارتریج باتری را بردارید.

تذکر: هرگز از بنزین، بنزن، تینر، الکل و مواد مشابه استفاده نکنید. امکان تغییر رنگ، تغییر شکل و یا ترک خوردگی وجود خواهد داشت.

به منظور حفظ ایمنی و اطمینان پذیری دستگاه، تعمیرات، کارهای نگهداری و یا تنظیمات باید توسط مراکز خدمات مجاز ماکیتا یا مراکز خدمات کارخانه و فقط با استفاده از قطعات یدکی اصل ماکیتا انجام شوند.

2. موقعیت کمر بند را تنظیم کنید. اهرم تنظیم ارتفاع را بالا بکشید و سپس موقعیت کمر بند را با لغزاندن صفحه پایه تنظیم و سپس اهرم را برگردانید.
 ◀ شکل 9: 1. اهرم تنظیم ارتفاع 2. صفحه پایه 3. کمر بند

تذکر: اگر اهرم تنظیم ارتفاع شل است، مهره اهرم تنظیم ارتفاع را سفت کنید. هنگام سفت کردن مهره نباید آنرا بیش از اندازه سفت کنید. در غیر اینصورت اهرم تنظیم ارتفاع حرکت نخواهد کرد.
 ◀ شکل 10: 1. مهره

3. جیب تبدیل را مطابق شکل با بست حلقه و قلاب به کمر بند وصل کنید.
 ◀ شکل 11: 1. جیب تبدیل

توجه: جیب تبدیل را می توانید به دلخواه در سمت چپ یا راست کمر بند وصل کنید.

4. عرض بند شانه را با استفاده از تسمه تنظیم عرض تنظیم کنید.
 ◀ شکل 12: 1. تسمه تنظیم عرض

5. واحد را ببوشید، سپس سگک کمر بند را قفل کرده و سپس طول کمر بند را تنظیم کنید.
 ◀ شکل 13: 1. سگک

توجه: می توانید بند را مطابق شکل تا کرده و با بست حلقه و قلاب محکم کنید.
 ◀ شکل 14: 1. بند









6. طول بند شانه را تنظیم کنید.
 ◀ شکل 15: 1. بند شانه

توجه: می توانید بند را مطابق شکل تا کرده و با بست حلقه و قلاب محکم کنید.
 ◀ شکل 16: 1. بند

اگر چراغ اصلی روشن خاموش به رنگ سبز چشمک می زند، تبدیل به واحد متصل نیست یا باتری ها خالی شده اند. در این حالت، تبدیل را به واحد وصل کرده یا باتری ها را شارژ کنید. اگر چراغ به چشمک زدن به رنگ سبز ادامه می دهد، به بخش عیب یابی مراجعه کنید.

اگر چراغ اصلی روشن خاموش به تناوب به رنگ قرمز و سبز چشمک می زند، خاموش و سپس دوباره روشن کنید. اگر بعد از روشن کردن، چراغ اصلی روشن خاموش باز هم به تناوب به رنگ قرمز و سبز چشمک می زند، برای تعمیر با مرکز محلی خدمات مجاز ماکیتا تماس بگیرید.

برای اینکه ظرفیت باقیمانده باتری نمایش داده شود، دکمه روشن خاموش را فشار دهید. چراغ نشانگر متناوباً با هر درگاه باتری برای تقریباً 5 ثانیه روشن خواهند شد.

ظرفیت باقیمانده	چراغ های نشانگر		
	چشمک زن	خاموش	روشن
50% تا 100%			
0% تا 50%			
باتری را شارژ کنید.			

توجه: چراغ های نشانگر برای ظرفیت باقیمانده باتری صرفاً برای اطلاع شما هستند. ظرفیت واقعی باتری می تواند بسته به شرایط استفاده متغیر باشد.

توجه: اگر ابزار یا دستگاه دارای چراغ های نشانگر برای ظرفیت باقیمانده باتری باشد، به چراغ های نشانگر ابزار یا دستگاه رجوع کنید بلکه چراغ های نشانگر این واحد را در نظر بگیرید.

استفاده از جیب تبدیل

احتیاط! این واحد را با سیم ثابت شده با استفاده از بست حلقه و قلاب جیب تبدیل بکار نبرید.

می توانید تبدیل ها را مطابق شکل در جیب تبدیل قرار دهید.

◀ شکل 6: 1. تبدیل 2. جیب تبدیل
 ◀ شکل 7: 1. تبدیل 2. جیب تبدیل

نصب

احتیاط! پیش از انجام هرگونه کار بر روی واحد، باید همیشه اطمینان حاصل کنید که واحد خاموش بوده و کارتریج باتری آن خارج شده باشد.

سوار کردن واحد

1. جعبه باتری را مطابق شکل به صفحه پایه وصل کنید. بعد از وصل کردن جعبه باتری باید حتماً اهرم های هر دو طرف صفحه پایه را قفل کنید.
 ◀ شکل 8: 1. اهرم 2. جعبه باتری 3. صفحه پایه

احتیاط! اطمینان حاصل کنید که جعبه باتری محکم به صفحه پایه وصل و با اهرم ها قفل شده باشد. در غیر اینصورت ممکن است موقعی که واحد را می پوشید یا از واحد استفاده می کنید، جعبه باتری افتاده و باعث بروز جراحات شود.

طرز کار با دستگاه

احتیاط! هنگام پوشیدن واحد باید اطمینان حاصل کنید که بند شانه را روی هر دو شانه می اندازید. در غیر اینصورت ممکن است موقعی که واحد را می پوشید یا از واحد استفاده می کنید، واحد افتاده و باعث بروز جراحات شود.

احتیاط! هنگام پوشیدن واحد باید اطمینان حاصل کنید که واحد را پشت خود قرار می دهید. در غیر اینصورت ممکن است واحد در حین کار بیافتد و باعث بروز جراحات شود.

احتیاط! همیشه قبل از روشن کردن واحد یا وصل کردن فیش تبدیل یا ابزار / دستگاه الکتریکی به سوکت جعبه باتری باید ابزار یا دستگاه را خاموش کرده باشید. در غیر اینصورت ممکن است ابزار یا دستگاه به نگاه روشن شده و باعث جراحات شود.

وصل کردن واحد به ابزار یا دستگاه

1. سیم را از سمت چپ یا راست جعبه باتری بیرون بکشید. هنگام بیرون کشیدن سیم، باید حتماً سیم را مطابق شکل در نگهدارنده ها قرار دهید.
 ◀ شکل 17: 1. سیم 2. نگهدارنده

2. واحد را ببوشید.

3. فیش تبدیل یا ابزار / دستگاه الکتریکی را تا انتها وارد سوکت جعبه باتری کنید بطوریکه علامت پیکان روی فیش با علامت روی سوکت میزان گردد.
 ◀ شکل 18: 1. فیش 2. سوکت 3. علامت پیکان

تذکر: هنگام جدا کردن فیش و سوکت نباید سیم ها را بگیرد بلکه باید فیش و سوکت را بگیرد. در غیر اینصورت، امکان دارد سیم ها آسیب دیده و باعث بروز اشکالات کاری در واحد شوند.

توجه: اگر بار خاصی وارد شود، فیش و سوکت جدا می شوند.

تشریح عملکرد دستگاه

احتیاط: پیش از تنظیم کردن واحد یا بررسی قابلیت های مختلف آن باید دقت کنید که همیشه واحد را خاموش کرده و کارتریج باتری آنرا جدا کرده باشید.

قرار دادن یا برداشتن کارتریج باتری

احتیاط: همیشه پیش از قرار دادن یا برداشتن کارتریج باتری باید واحد را خاموش کنید.

احتیاط: هنگام قرار دادن یا برداشتن کارتریج باتری، واحد و کارتریج باتری را محکم نگه دارید. محکم نگرفتن واحد و کارتریج باتری باعث می شود از دست شما بیافتند و در نتیجه با صدمه دیدن واحد و کارتریج باتری و جراثیم شخصی روبرو خواهید شد.

احتیاط: هنگام نصب یا برداشتن کارتریج باتری باید واحد را روی یک سطح تخت و متعادل بگذارید. در غیر اینصورت ممکن است کارتریج باتری تصادفاً افتاده و باعث بروز جراثیم شود.

1. اهرم را بالا کشیده و قاب جعبه باتری را باز کنید.
 2. دکمه قفل را فشار دهید و سپس با دکمه قفل، قاب را قفل کنید.
- شکل 2: 1. دکمه قفل 2. اهرم

احتیاط: اطمینان حاصل کنید که قاب با دکمه قفل محکم قفل شده باشد. در غیر اینصورت ممکن است قاب تصادفاً بسته شده و باعث بروز جراثیم شود.

3. کارتریج های باتری را نصب کنید.
4. قاب را بلند کنید تا دکمه قفل آزاد شود و سپس قاب را بسته و با اهرم، قاب را قفل کنید.

احتیاط: اطمینان حاصل کنید که قاب محکم بسته شده و قفل باشد. در غیر اینصورت امکان دارد آب یا باران به داخل جعبه باتری نفوذ کرده و باعث برق گرفتگی یا اشکالات کاری شود.

تذکر: هنگامی که از این واحد یا یک ابزار یا دستگاه دارای باتری $36 V (18 V \times 2)$ استفاده می کنید، باید حداقل یک باتری در درگاه باتری 1 یا 2 و حداقل یک باتری در درگاه باتری 3 یا 4 نصب کنید.

توجه: این واحد بطور خودکار باتری ها را جهت استفاده از میان باتری های نصب شده جایجا می کند. هرگاه ابزار یا دستگاه روشن شود، واحد باتری مناسب را انتخاب خواهد کرد.

توجه: هنگامی که از این واحد یا یک ابزار یا دستگاه دارای باتری $18 V$ استفاده می کنید، باید حداقل یک کارتریج باتری در یکی از درگاه های باتری نصب کنید.

برای قرار دادن کارتریج باتری، زبانه روی کارتریج باتری را با شیار جایگاه آن هماهنگ کرده و در جای خود بگذارید. آنرا تا انتها وارد کنید تا با یک صدای کلیخ خفیف در جای خود قفل شود. اگر نشانگر قرمز بالای کلید را می بینید بدین معنی است که بطور کامل قفل نشده است.

شکل 3: 1. درگاه باتری 2. کارتریج باتری

برای برداشتن کارتریج باتری، در حالی که دکمه جلوی کارتریج را کشیده اید آنرا از واحد بیرون بکشید.

احتیاط: همیشه کارتریج باتری را بطور کامل قرار دهید تا نشانگر قرمز دیگر دیده نشود. در غیر اینصورت امکان دارد که تصادفاً از واحد جدا شده و بیافتد و شما یا اطرافیان شما را مجروح کند.

احتیاط: کارتریج باتری را با توسل به زور قرار ندهید. اگر کارتریج باتری براحتی در جای خود قرار نمی گیرد، روش قرار دادن صحیح نیست.

نمایش ظرفیت باقیمانده باتری

فقط برای کارتریج های باتری دارای نشانگر
شکل 4: 1. چراغ های نشانگر 2. دکمه بررسی

برای اینکه ظرفیت باقیمانده باتری نمایش داده شود، دکمه بررسی روی کارتریج باتری را فشار دهید. چراغ های نشانگر برای چند ثانیه روشن خواهند شد.

ظرفیت باقیمانده	چراغ های نشانگر		
	چشمک زن	خاموش	روشن
75% تا 100%	■	■ ■ ■ ■	■
50% تا 75%	■	■ ■ ■	■
25% تا 50%	■	■ ■	■ ■
0% تا 25%	■	■	■ ■ ■
باتری را شارژ کنید.	■	■ ■ ■ ■	■ ■ ■ ■
باتری احتمالاً اشکال دارد.	■	■ ■ ■ ■	■ ■ ■ ■

توجه: بسته به شرایط استفاده و دمای محیطی، این امکان وجود دارد که مقادیر نشان داده شده با ظرفیت واقعی کمی متفاوت باشند.

سیستم محافظت ابزار/باتری

ابزار مجهز به یک سیستم محافظت ابزار/باتری است. این سیستم به منظور پیشتر کردن عمر ابزار و باتری، توان ورودی به موتور را بطور خودکار قطع می کند. اگر ابزار یا باتری در یکی از شرایط زیر قرار بگیرند، کارکرد ابزار بطور خودکار متوقف خواهد شد:

محافظت در برابر اضافه بار

اگر به گونه ای با ابزار یا باتری کار شود که بیش از حد و بطور غیر عادی جریان بکشد، ابزار بدون هیچگونه اعلام و نشانه ای بطور خودکار متوقف خواهد شد. در این حالت، ابزار را خاموش کرده و کاری که باعث وارد آمدن اضافه بار به ابزار شده است را متوقف نمایید. سپس برای شروع دوباره ابزار را روشن کنید.

محافظت در برابر گرم شدن بیش از حد

هنگامی که ابزار یا باتری بیش از حد گرم می شود، ابزار بطور خودکار متوقف می شود. در این حالت، پیش از روشن کردن دوباره ابزار اجازه دهید ابزار و باتری خنک شوند.

محافظت در برابر تخلیه بیش از حد

اگر ظرفیت باتری ناکافی باشد، ابزار بطور خودکار متوقف خواهد شد. در این حالت، باتری را از ابزار جدا کرده و باتری را شارژ کنید.

دکمه روشن خاموش و نشانگر باتری

احتیاط: پیش از روشن کردن واحد مطمئن شوید که ابزار یا دستگاه خاموش شده باشد. در غیر اینصورت ممکن است ابزار یا دستگاه به ناگاه روشن شده و باعث جراثیم شود.

شکل 5: 1. چراغ اصلی روشن خاموش 2. دکمه روشن خاموش

برای روشن کردن، دکمه روشن خاموش را فشار دهید. چراغ اصلی روشن خاموش به رنگ سبز روشن می شود. برای خاموش کردن، دکمه روشن خاموش را برای چند ثانیه فشار دهید.

توجه: اگر واحد و ابزار یا دستگاه متصل برای 8 ساعت بدون کار را شوند، واحد بطور خودکار خاموش خواهد شد.

22. سعی نکنید این واحد را باز کرده، تعمیر نموده یا تغییراتی در آن بدهید.
23. مراقب باشید که بند یا کمر بند در ابزار یا دستگاه گیر نکنند.
24. هنگام استفاده از واحد، مراقب باشید که سیم ها با ابزار یا دستگاه بریده نشوند.

راهنمایی های مهم ایمنی برای کاربرتج باتری

11. هنگام دور انداختن کاربرتج باتری، آنرا از ابزار خارج کرده و در مکانی امن دور بیندازید. قوانین و مقررات محلی خود در ارتباط با دور انداختن باتری را رعایت کنید.
12. باتری ها را فقط با دستگاه های مشخص شده توسط ماکیتا استفاده کنید. قرار دادن باتری ها در دستگاه های فاقد سازگاری می تواند منجر به آتش سوزی، گرم شدن بیش از حد، انفجار، یا نشتی الکترولیت شود.
13. اگر از ابزار برای مدت طولانی استفاده نمی شود، باید باتری را از ابزار خارج سازید.
14. کاربرتج باتری ممکن است در طول استفاده و بعد از آن گرم باشد و باعث سوختگی یا سوختگی های عمیق شود. موقع دست زدن به کاربرتج های باتری داغ توجه داشته باشید.
15. درست بعد از استفاده نباید به پایانه ابزار دست بزنید چون می تواند آتقندر داغ باشد که باعث سوختگی شود.
16. اجازه ندهید تراشه ها، گرد و غبار یا خاک در پایانه ها، سوراخ ها و شیارهای کاربرتج باتری جمع شوند. این امر می تواند باعث افت عملکرد یا خرابی ابزار یا کاربرتج باتری شود.
17. از کاربرتج باتری در نزدیکی خطوط برق فشار قوی استفاده نکنید مگر اینکه ابزار قابلیت استفاده در مجاورت خطوط برق فشار قوی را داشته باشد. این امر می تواند باعث بروز اشکالات کاری یا خرابی ابزار یا کاربرتج باتری شود.
18. باتری را از دسترس کودکان خارج سازید.

این راهنمایی ها را نگهداری کنید.

⚠ احتیاط: فقط از باتری های اصل ماکیتا استفاده کنید. استفاده کردن از باتری های غیر اصل ماکیتا، یا باتری هایی که دستکاری شده اند می توانند باعث ترکیدن باتری و ایجاد آتش سوزی، جراحت شخصی و یا خسارت شوند. همچنین گارانتی ماکیتا را برای ابزار و شارژر ماکیتا باطل خواهد کرد.

نکاتی برای به حداکثر رساندن عمر باتری

1. کاربرتج باتری را پیش از اینکه کاملاً تخلیه شود شارژ کنید. اگر متوجه افت توان ابزار شدید، همیشه باید کار با ابزار را متوقف کرده و کاربرتج باتری را شارژ کنید.
2. هرگز یک کاربرتج باتری را که شارژ کامل دارد دوباره شارژ نکنید. شارژ بیش از حد عمر مفید باتری را کاهش می دهد.
3. کاربرتج باتری را در دمای اتاق بین 10 تا 40 درجه سانتیگراد (50 تا 104 درجه فارنهایت) شارژ کنید. اگر کاربرتج باتری داغ است ابتدا بگذارید خنک شود بعد آنرا شارژ کنید.
4. هنگامی که از کاربرتج باتری استفاده نمی کنید، آنرا از ابزار یا شارژر خارج کنید.
5. اگر از کاربرتج باتری برای مدت طولانی استفاده نمی کنید (بیشتر از شش ماه) آنرا شارژ کنید.

1. پیش از اینکه از کاربرتج باتری استفاده کنید، کلیه دستورالعملها و علائم هشداردهنده درج شده روی (1) شارژر باتری، (2) باتری و (3) محصول استفاده کننده از باتری را مطالعه نمایید.
2. کاربرتج باتری را باز نکرده یا دستکاری نکنید. این کار می تواند موجب آتش سوزی، گرمای بیش از حد یا انفجار شود.
3. اگر زمان کارکرد بیش از اندازه کوتاه شده است، فوراً کار را متوقف کنید. در این حالت خطر داغ شدن بیش از حد، سوختگی احتمالی و حتی انفجار وجود دارد.
4. اگر الکترولیت وارد چشم شما شد، با آب تمیز آنرا از چشم خود خارج کرده و فوراً به پزشک مراجعه نمایید. خطر از دست دادن بینایی وجود دارد.
5. کاربرتج باتری را اتصال کوتاه نکنید:
- (1) پایانه ها را با مواد هادی لمس نکنید.
 - (2) کاربرتج باتری را نباید در کنار اشیای فلزی دیگر مانند میخ، سکه و غیره در یک جعبه یا قوطی کنار هم نگهداری کنید.
 - (3) کاربرتج باتری را در معرض آب یا باران قرار ندهید.
- اتصال کوتاه باتری می تواند باعث برقراری جریان قوی، گرم شدن بیش از حد، سوختگی احتمالی و حتی خرابی شود.
6. ابزار و کاربرتج باتری را نباید در مکانی که دمای آن به 50 درجه سانتیگراد (122 درجه فارنهایت) می رسد یا از آن بالاتر می رود نگهداری و استفاده کنید.
7. کاربرتج باتری را تحت هیچ شرایطی حتی اگر به شدت آسیب دیده یا بطور کامل از رده خارج شده باشد، نسوزانید. کاربرتج باتری در آتش منفجر خواهد شد.
8. به کاربرتج باتری میخ نزنید، آنرا نبرید، له نکنید، پرتاب نکرده و آنرا نیاندازید، یا با یک جسم سخت به کاربرتج باتری ضربه وارد نکنید. این کارها می تواند موجب آتش سوزی، گرمای بیش از حد یا انفجار شود.
9. از یک باتری آسیب دیده استفاده نکنید.
10. باتری های یون-لیتیم موجود مشمول الزامات قوانین کالاهای خطرناک می باشند.
- الزامات ویژه بسته بندی و برچسب زدن باید در حمل های تجاری، بعنوان مثال توسط طرف های ثالث و شرکت های حمل رعایت گردند. برای آماده ساختن وسیله جهت حمل باید حتماً با یک متخصص مواد خطرناک مشورت کرد. در صورت وجود قوانین مشروح تر کشوری باید آنها را نیز رعایت کنید.
- روی کنتاکت ها نوار چسبیده یا آنها را بپوشانید و باتری را طوری بسته بندی کنید که نتواند در بسته بندی به اطراف جابجا شود.

معرفی اجزا و قطعات

شکل 1

1	صفحه پایه	2	جعبه باتری	3	نگهدارنده سیم	4	چیپ تبدیل
5	دکمه روشن خاموش	6	فیض	7	تبدیل های مخصوص 36 V (18 V x 2) (وسيله جانبی اختیاری)	8	تبدیل مخصوص 18 V (وسيله جانبی اختیاری)
9	تسمه تنظیم عرض	10	کمر بند	11	بند شانه	12	سوکت

مشخصات فنی

موارد استفاده

با استفاده از پاور پک پرتابل می‌توانید باتری‌ها و ابزار یا دستگاه را از هم جدا کنید، لذا با ارائه امکان تعویض باتری‌های نصب شده برای کارهای طولانی مناسب می‌باشد.

این واحد با ابزارها یا دستگاه‌های زیر قابل استفاده است.

- ابزار یا دستگاه باتری دار 18 V
- ابزار یا دستگاه باتری دار (18 V x 2) 36 V
- ابزار یا دستگاه باتری دار (اتصال مستقیم به پاور پک پرتابل)

درباره این دفترچه راهنما

عبارت «واحد» در این دفترچه راهنما به پاور پک پرتابل اشاره دارد.

گروه ابزارها یا دستگاه‌های سازگار

- اره زنجیری شارژی، اره تلسکوپیک شارژی، دمنده شارژی، علف تراش شارژی، علف تراش رشته‌ای شارژی، سر تأمین کننده توان چندمنظوره شارژی، شمشاد زن شارژی، چمن زن شارژی، هرس کن میله‌ای شارژی، سنگ فرز زاویه‌ای شارژی، دریل چکشی شارژی*
* با استثنای DHR283 / DHR282 / DHR281 / DHR280
- امکان دارد گروه ابزارها یا دستگاه‌های سازگار بدون اعلام قبلی تغییر یابد. برای آگاهی از گروه ابزارها یا دستگاه‌های سازگار به جدیدترین دفترچه راهنما مراجعه کنید.

⚠ هشدار: هرگز این واحد را با گروه ابزارها یا دستگاه‌های زیر استفاده نکنید. در صورت استفاده از این واحد با ابزارها یا دستگاه‌های غیرسازگار احتمال بروز جراحات شخصی و یا اشکالات کاری وجود خواهد داشت.

- دستگاه پاشش باغبانی شارژی، قیچی هرس باتری دار، چرخ دستی باتری دار، دوچرخه موتوردار، جارو مکنده کوله‌ای شارژی، جاروبرقی رباتیک، کاپشن فن دار شارژی، کاپشن گرم شونده شارژی

کارت‌ریج باتری و شارژر قابل استفاده

کارت‌ریج باتری	/ BL1820B / BL1820 / BL1815N / BL1840 / BL1830B / BL1830 / BL1850B / BL1850 / BL1840B BL1860B
شارژر	/ DC18RE / DC18RD / DC18RC / DC18SF / DC18SE / DC18SD DC18SH

- بعضی از کارت‌ریج‌های باتری و شارژرهای ذکر شده در بالا ممکن است بسته به منطقه محل سکونت شما در دسترس نباشند.

⚠ هشدار: فقط از کارت‌ریج‌های باتری و شارژرهای ذکر شده در بالا استفاده کنید. استفاده از کارت‌ریج‌های باتری و شارژرهای دیگر می‌تواند خطر جراثیم و/یا آتش‌سوزی را به دنبال داشته باشد.

علائم و نشانه‌ها

در اینجا علائم و نشانه‌هایی را مشاهده خواهید کرد که ممکن است برای این دستگاه بکار رفته باشند. پیش از استفاده باید حتماً از معنی آنها آگاه باشید.

دفترچه راهنما را مطالعه کنید.



برای کاستن از خطر جراثیم، سیم را از موانع دور نگه دارید.



برای محافظت در برابر نفوذ آب یا باران باید قاب را محکم ببندید.



فقط برای کشورهای عضو اتحادیه اروپا (EU)

هرگز نباید لوازم و تجهیزات الکتریکی یا بسته باتری را همراه با سایر زباله‌های خانگی دور بیندازید. در تطابق با مصوبات اروپایی، درباره لوازم مستعمل الکتریکی و الکترونیکی و باتری‌ها و انباره‌ها و باتری‌ها و انباره‌های مستعمل و اجرای آنها با توجه به مقررات و قوانین کشوری، لوازم الکتریکی و باتری‌ها و بسته‌های باتری که عس مفید آنها به پایان رسیده است باید جداگانه جمع‌آوری شده و به یک مرکز بازیافت سازگار با محیط زیست فرستاده شوند.



هشدارهای ایمنی

هشدارهای ایمنی پاور پک پرتابل

1. پیش از استفاده باید حتماً دفترچه راهنمای ابزار یا دستگاه را مطالعه کنید.
2. در حالی که واحد را فقط سیم آن گرفته‌اید نباید آنرا بلند کرده یا حمل کنید. هنگامی که این واحد را پوشیده‌اید یا از آن استفاده می‌کنید نباید سیم را بکشید.
3. قبل از پوشیدن واحد، تبدیل‌ها را از ابزار یا دستگاه بردارید.
4. هنگامی که ابزار یا دستگاه را رها می‌کنید، باید حتماً تبدیل‌ها را از ابزار یا دستگاه برداشته یا واحد را از بدن خود جدا کنید.
5. مراقب باشید که در طول کار پای شما به سیم گیر نکند و زمین نخورید.
6. این واحد را روی سطوح نامتعادل یا در مکان‌های مرتفع فاقد تعادل استفاده نکنید.
7. از واحدهای متعدد درست شده با وصل کردن یک واحد به واحدی دیگر استفاده نکنید.
8. در طول کار سیم را از موانع دور نگه دارید. اگر سیم به موانع گیر کند می‌تواند باعث بروز جراحات‌های شدید شود.
9. تبدیل‌ها را در شارژر قرار ندهید.
10. تبدیل‌ها را در درگاه‌های باتری این واحد قرار ندهید.
11. این واحد بطور انحصاری برای کار با باتری‌های 18 V طراحی شده است. از هیچ باتری دیگری بغیر از باتری‌های 18 V استفاده نکنید.
12. پیش از استفاده باید واحد، سیم‌ها و بند را بازدید و کنترل کنید. اگر آسیب دیده‌اند، برای تعمیر آنها با مرکز محلی خدمات مجاز ماکیتا تماس بگیرید.
13. هنگامی که سیم را به نگهدارنده سیم وصل می‌کنید، دقت کنید که آنرا آهسته و محکم وصل کنید.
14. همیشه پیش از بازدید یا انجام هرگونه کار نگهداری بر ابزار یا دستگاه، مطمئن شوید که ابزار یا دستگاه خاموش بوده و تبدیل‌ها را برداشته باشید.
15. هنگام استفاده از این واحد با یک ابزار مجهز به تیغه باید مطمئن شوید که سیم به تیغه نزدیک نمی‌گردد.
16. اگر از یک بند ایمنی استفاده می‌کنید نباید از این واحد استفاده نمایید.
17. اگر از یک درخت بالا می‌روید نباید از این واحد استفاده نمایید.
18. اگر یک کاپشن فن دار شارژی یا کاپشن گرم شونده شارژی پوشیده‌اید باید از این واحد استفاده نمایید.
19. واحد را در معرض جرقه قرار ندهید.
20. اگر واحد را بدون پوشیدن آن استفاده می‌کنید، باید حتماً واحد را روی زمین بگذارید.
21. اجازه ندهید آب وارد قاب شود.

استكشاف الأعطال وإصلاحها

قم بتنفيذ الفحص بنفسك أولاً قبل طلب تنفيذ الإصلاحات. لا تحاول تفكيك الآداة أو الوحدة إذا اكتشفت وجود مشكلة ليس لها تفسير في هذا الدليل، وبدلاً من ذلك استفسر عن ذلك من مراكز الخدمة المعتمدة من Makita، مع استخدام قطع غيار من إنتاج Makita ذاتاً.

حالة الخلل	مصابح التشغيل الرئيسي	السبب	العلاج
لا يبدأ تشغيل الآداة أو الآلة.	المصابح مضيء باللون الأخضر.	لم يتم تركيب المهابنات بالآداة أو الآلة.	قم بتركيب المهابنات بالآداة أو الآلة. تأكد من تركيب المهابنات بإحكام.
		الآداة أو الآلة أو أسلاك المهابنات ساخنة جداً.	قم بتبريد الآداة أو الآلة والوحدة.
		يوجد كسر بالآداة أو الآلة أو الوحدة.	اطلب إصلاحها من مراكز خدمة Makita المعتمدة.
	المصابح وامض باللون الأخضر.	لم يتم توصيل قابس المهابنات أو الآداة/الماكينة الكهربائية وكذلك مقيس عتبة البطارية.	قم بتوصيل القابس وتجويف الربط. تأكد من توصيل القابس وتجويف الربط بإحكام.
		سعة البطارية المتبقية غير كافية.	اشحن البطاريات أو استبدلها بأخرى مشحونة تماماً.
		لم يتم تركيب البطاريين في الوحدة عند استخدام الوحدة مع أداة أو ماكينة تعمل ببطارية بفولطية أعلى من 18 فولت.	قم بتركيب بطارية واحدة على الأقل في منفذ البطارية 1 أو 2، وتركيب بطارية واحدة على الأقل في منفذ البطارية 3 أو 4.
		سعة البطارية المتبقية للبطاريين غير كافية.	اشحن البطاريات أو استبدلها بأخرى مشحونة تماماً.
		الوحدة بحاجة إلى تبديل البطارية.	أوقف تشغيل الآداة أو الآلة، ثم قم بتشغيلها مجدداً. اضغط على زر الطاقة الخاص بالوحدة.
		سلك الوحدة ساخن جداً.	قم بتبريد الوحدة.
	يومض المصابح باللون الأحمر والأخضر بالتبادل.	اكتشفت الوحدة أمراً ليس طبيعيًا.	أوقف تشغيل الوحدة، ثم قم بتشغيلها مجدداً.
		يوجد كسر بالآداة أو الآلة أو الوحدة.	اطلب إصلاحها من مراكز خدمة Makita المعتمدة.
	المصابح لا يضيء.	لم يتم تشغيل الوحدة.	شغل الوحدة.
		لم يتم تركيب البطاريات بالوحدة.	قم بتركيب البطاريات بالوحدة.
		سعة البطارية المتبقية غير كافية.	اشحن البطاريات أو استبدلها بأخرى مشحونة تماماً.
		يوجد كسر بالوحدة.	اطلب إصلاحها من مراكز خدمة Makita المعتمدة.

الملحقات الاختيارية

⚠ تنبيه: يوصى باستعمال هذه الملحقات أو المستلزمات مع أداة Makita المحددة في هذا الدليل. فاستعمال أية ملحقات أو مستلزمات أخرى قد يعرض الأشخاص لخطر الإصابة. ولا تستعمل أية ملحقات أو مستلزمات إلا للعرض المعين لها.

إذا كنت بحاجة إلى أي مساعدة للحصول على مزيد من التفاصيل حول هذه الملحقات، فالرجاء الاستفسار من مركز خدمة Makita المحلي.

- شاحن وبطارية Makita الأصليان
- مهابنات 36 فولت (18 فولت x 2)
- مهابنات 18 فولت

ملاحظة: قد تكون بعض العناصر الواردة بهذه القائمة مرفقة داخل عبوة الآداة كملحقات قياسية. وقد تختلف من بلد لآخر.

4. قم بتركيب المهابنات بالأداة أو الآلة بنفس طريقة تركيب صندوق البطارية.

الشكل 19: 1. المهابن

إشعار: بالنسبة إلى الأداة أو الآلة المزودة ببطارية 18 فولت، استخدم المهابن المخصص لشحن بطارية 18 فولت، أما الأداة أو الآلة المزودة ببطارية 36 فولت (18 فولت x 2)، فاستخدم المهابنات المخصصة لشحن بطارية 36 فولت (18 فولت x 2).

بالنسبة إلى أداة أو ماكينة من نوع ذي اتصال مباشر، لا يلزم استخدام مهابن.

إشعار: إذا كنت لا تستطيع تركيب المهابنات بالأداة أو الآلة عند تركيب مهابن، فاستبدل مهابنًا باخر، ثم قم بتركيبها.

الشكل 20: 1. المهابن

ملاحظة: يمكن تغيير اتجاه سلك المهابن بمدى يصل إلى 180 درجة.

5. اضغط على زر الطاقة للزر للتشغيل. لإيقاف التشغيل، اضغط على زر الطاقة ليضع ثوان.

الشكل 21: 1. زر الطاقة

استخدام حوامل السلك

تنبيه: قم بتوصيل سلك علبة البطارية فقط بحوامل الأسلاك. لا تقم بتوصيل سلك المهابن بحوامل الأسلاك. قد يؤدي توصيل سلك المهابنات إلى التسبب في حادثة ووقوع إصابة.

يمكنك توصيل سلك علبة البطارية بحوامل الأسلاك بالطريقة المبينة في الشكل.

الشكل 22: 1. حامل السلك

يمكنك أيضًا تركيب السلك باستخدام حامل السلك الخاص بحزام الخصر فقط، كما هو مبين في الشكل.

الشكل 23: 1. حامل السلك

يمكن تركيب حوامل الأسلاك على الجانب الأيسر أو اليمين من طقم الكف وحزام الخصر.

الشكل 24: 1. حامل السلك

استخدام رباط التعليق

ملحق اختياري

يمكنك استخدام رباط التعليق الخاص بأداة تسوية عشب تعمل بدون سلك أو أداة تسوية العشبان اللاسلكية مع هذه الوحدة.

تركيب رباط التعليق

1. قم بتركيب خطافات رباط التعليق بخلقات طقم الكف أو حزام الخصر، كما هو مبين في الشكل. حدد نوع الرباط وطريقة التوصيل المناسبة للاستخدام.

الشكل 25: 1. الحلقة 2. الخطاف

الشكل 26: 1. الحلقة 2. الخطاف

الشكل 27: 1. الحلقة 2. الخطاف

الشكل 28: 1. الحلقة 2. الخطاف

ملاحظة: إذا كانت الأداة من النوع الخاص بمقبض الدراجة، قم بتوصيل الرباط بحيث يمر بداخل حزام الخصر، كما هو مبين في الشكل.

الشكل 29: 1. حزام الخصر 2. النطاق

2. قم بتوصيل الخطاف بالأداة.

الشكل 30: 1. الخطاف

فصل الأداة

ادفع ذراع الإبزيم لفتح قفله.

الشكل 31: 1. الذراع

ملاحظة: الإبزيم غير متوفر، وذلك بناءً على نوع الرباط.

الفصل في حالة الطوارئ

1. ادفع ذراع إبزيم حزام الخصر لفتح قفل الإبزيم.

الشكل 32: 1. إبزيم 2. الذراع

2. اخلع طقم الكف لتحرير الأداة والوحدة.

الشكل 33: 1. طقم الكف

الصيانة

تنبيه: تأكد دائماً من إيقاف تشغيل الوحدة وإزالة صندوق البطارية قبل محاولة إجراء فحص أو صيانة.

إشعار: تجنب استخدام الجازولين أو البنزين أو التتر أو الكحول أو ما شابه. فقد ينتج عن ذلك تغير لون الجهاز أو تشوه شكله أو تشققه.

للحفاظ على سلامة المنتج وموثوقيته، يجب إجراء أية عمليات إصلاح أو أية إجراءات صيانة أو ضبط أخرى لدى مراكز خدمة المصنع أو Makita المعتمدة، ونوصي دومًا باستعمال قطع غيار من إنتاج Makita.

3. قم بتريتيب حيز المهائبي في حزام الخصر باستخدام الخطاف وأداة تثبيت الحلقة، كما هو مبين في الشكل.

الشكل 11: 1. حيز المهائبي

ملاحظة: يمكن تركيب حيز المهائبي على الجانب الأيسر أو الأيمن من حزام الخصر.

4. اضبط عرض طقم الكتف باستخدام حزام ضبط العرض.

الشكل 12: 1. حزام ضبط العرض

5. ارتدِ الوحدة، ثم اقلع إيزيم حزام الخصر، واضبط طول حزام الخصر

بعد ذلك.

الشكل 13: 1. إيزيم

ملاحظة: يمكنك طي الحزام وتثبيتته باستخدام الخطاف وأداة تثبيت الحلقة، كما هو مبين في الشكل.

الشكل 14: 1. الحزام

6. اضبط ارتفاع طقم الكتف.

الشكل 15: 1. طقم الكتف

ملاحظة: يمكنك طي الحزام وتثبيتته باستخدام الخطاف وأداة تثبيت الحلقة، كما هو مبين في الشكل.

الشكل 16: 1. الحزام

التشغيل

⚠️ **تنبيه:** عند ارتداء الوحدة، تأكد من وضع طقم الكتف على كتفيك، وإلا، فقد تسقط الوحدة أثناء ارتدائها الوحدة أو استخدامها، مما يؤدي إلى وقوع إصابة.

⚠️ **تنبيه:** عند ارتداء الوحدة، تأكد من ارتدائها على كتفيك، وإلا فقد تسقط الوحدة، أثناء التشغيل، مما يؤدي إلى وقوع إصابة.

⚠️ **تنبيه:** احرص دائماً على إيقاف تشغيل الآداة أو الماكينة قبل تشغيل الوحدة أو توصيل قابس المهائبي أو الآداة/الماكينة الكهربائية في مقبس علبة البطارية، وإلا، فقد يبدأ تشغيل الآداة أو الماكينة بشكل مفاجئ، مما يؤدي إلى وقوع إصابة.

توصيل الوحدة بالآداة أو الآلة

1. اسحب السلك من الجانب الأيمن أو الأيسر من الآداة. عند سحب السلك، تأكد من إدخال السلك في الحوامل، كما هو مبين في الشكل.

الشكل 17: 1. السلك 2. الحامل

2. ارتدِ الوحدة.

3. أدخل قابس المهائبي أو الآداة/الماكينة الكهربائية بأكملها في مقبس علبة البطارية، بحيث تكون علامة السهم المبيّنة على القابس بمحاذاة العلامة الموجودة على المقبس.

الشكل 18: 1. المقبس 2. تجويف الربط 3. علامة السهم

إشعار: عند فصل القابس وتجويف الربط، لا تمسك بالأسلاك، لكن قم بإمساك بالقابس وتجويف الربط. وإلا، فقد تتعرض الأسلاك للتلوث، مما يؤدي إلى تعطل الوحدة.

ملاحظة: يتم فصل القابس وتجويف الربط إذا زاد حمل التيار عن قدر معين.

في حالة وميض مصباح التشغيل الرئيسي باللون الأخضر، فهذا يشير إلى عدم توصيل المهائبي أو نفاد طاقة البطارية. وفي هذه الحالة، قم بتوصيل المهائبي بالوحدة أو شحن البطاريات. وإذا استمر المصباح في الوميض باللون الأخضر، فارجع إلى قسم استكشاف الأعطال وإصلاحها.

في حالة وميض مصباح التشغيل الرئيسي باللون الأحمر والأخضر بالتبادل، أوقف تشغيل الطاقة ثم قم بتشغيلها مجدداً. وإذا استمر مصباح التشغيل الرئيسي في الوميض باللون الأحمر والأخضر بالتبادل بعد تشغيل الطاقة، فاطلب إصلاحها من مركز خدمة Makita المعتمد المحلي.

اضغط على زر الطاقة لعرض سعة البطارية المتبقية. يضيء مصباح المؤشر المناظر لكل منفذ بطارية لمدة 5 ثوانٍ تقريباً.

السعة المتبقية	مصباح المؤشر		
	مضيء	إيقاف التشغيل	وامض
50% إلى 100%	■	■	■
0% إلى 50%	■	■	■
اشحن البطارية.	■	■	■

ملاحظة: مصابيح المؤشر الخاصة بسعة البطارية المتبقية للاستخدام المرجعي فقط. وقد تختلف سعة البطارية الفعلية بناءً على ظروف الاستخدام.

ملاحظة: إذا كانت الآداة أو الآلة مزودة بمصباح مؤشر لسعة البطارية المتبقية، فلا ترجع إلى مصابيح المؤشر الخاصة بالآداة أو الآلة، ولكن ارجع إلى مصابيح المؤشر الخاصة بهذه الوحدة.

استخدام حيز المهائبي

⚠️ **تنبيه:** لا تستخدم هذه الوحدة أثناء تثبيت السلك باستخدام الخطاف وأداة تثبيت الحلقة الخاصة بحيز المهائبي.

يمكنك وضع المهائبات في حيز المهائبي بالطريقة المبيّنة في الشكل.

الشكل 6: 1. المهائبي 2. حيز المهائبي

الشكل 7: 1. المهائبي 2. حيز المهائبي

التجميع

⚠️ **تنبيه:** تأكد دائماً من إيقاف تشغيل الوحدة وإزالة صندوق البطارية قبل القيام بأي عمل في الوحدة.

تركيب الوحدة

1. اربط علبة البطارية في لوحة القاعدة، كما هو موضح في الشكل. تأكد من نقل الزراعين الموجودين على جانبي لوحة القاعدة بعد تركيب علبة البطارية.

الشكل 8: 1. الزراع 2. علبة البطارية 3. لوحة القاعدة

⚠️ **تنبيه:** تأكد من تركيب علبة البطارية بإحكام في لوحة القاعدة وقلعها باستخدام الزراعين. وإلا، فقد تسقط علبة البطارية أثناء ارتداء الوحدة أو استخدامها، مما يؤدي إلى وقوع إصابة.

2. اضبط موضع حزام الخصر. اسحب ذراع ضبط الارتفاع للأعلى، ثم اضبط موضع حزام الخصر من خلال سحب لوحة القاعدة ثم إعادة الزراع.

الشكل 9: 1. ذراع ضبط الارتفاع 2. لوحة القاعدة 3. حزام الخصر

إشعار: إذا كان ذراع ضبط الارتفاع مرتخياً، فأربط صامولة ذراع ضبط الارتفاع بإحكام. عند ربط الصامولة بإحكام، لا تفرط في الربط. وإلا، فلن يتحرك ذراع ضبط الارتفاع.

الشكل 10: 1. الصامولة

الوصف الوظيفي

⚠ تنبيه: تأكد دائماً من إيقاف تشغيل الوحدة وإزالة صندوق البطارية قبل ضبط أي وظيفة بها أو فحصها.

تركيب صندوق البطارية أو إزالته

⚠ تنبيه: أوقف دائماً تشغيل الوحدة قبل تركيب صندوق البطارية أو إزالته.

⚠ تنبيه: أمسك الوحدة وصندوق البطارية بإحكام عند تركيب صندوق البطارية أو إزالته. قد يؤدي عدم الإمساك بالوحدة وصندوق البطارية بإحكام إلى انزلاقها وسقوطها من يديك، مما يؤدي إلى تلف الوحدة وصندوق البطارية ووقوع إصابة جسدية.

⚠ تنبيه: عند تركيب صندوق البطارية أو إزالته، ضع الوحدة على سطح مسطح وثابت، وإلا فقد يسقط صندوق البطارية فجأة، مما يؤدي إلى وقوع إصابة.

1. اسحب الزراع للأعلى وافتح غطاء بطارية.

2. اضغط على زر القفل، ثم قم بإغلاق الغطاء باستخدام زر القفل.
الشكل: 2. 1. زر القفل 2. الزراع

⚠ تنبيه: تأكد من إغلاق الغطاء بإحكام باستخدام زر القفل، وإلا فقد يتم إغلاق الغطاء فجأة، مما يؤدي إلى وقوع إصابة.

3. قم بتركيب صناديق البطارية.

4. ارفع الغطاء لتحريك زر القفل، ثم قم بإغلاق الغطاء واقلل الغطاء باستخدام الزراع.

⚠ تنبيه: تأكد من إغلاق الغطاء وقلبه بإحكام، وإلا، فقد تصل المياه أو الأمطار إلى علبة البطارية من الداخل، مما يؤدي إلى الصعق بالكهرباء أو حدوث عطل.

إشعار: عند استخدام هذه الوحدة مع أداة أو آلة بطارية 36 فولت (18 فولت x 2)، قم بتركيب بطارية واحدة على الأقل في منفذ البطارية 1 أو 2، وتركيب بطارية واحدة على الأقل في المنفذ 3 أو 4.

ملاحظة: تقوم هذه الوحدة بتبديل البطاريات تلقائياً بحيث يمكن استخدامها بالتبادل مع البطارية المركبة. تحدد الوحدة البطارية المناسبة في كل مرة يتم فيها تشغيل الأداة أو الآلة.

ملاحظة: عند استخدام هذه الوحدة مع أداة أو آلة بطارية 18 فولت، قم بتركيب صندوق بطارية واحد على الأقل بأحد منافذ البطارية.

لتركيب صندوق البطارية، قم بمحاذاة اللسان الموجود في صندوق البطارية مع التجويف الموجود في المبيت ثم حركه لينزلق في مكانه. أدخل صندوق البطارية إلى نهاية المسار حتى يتم تثبيته في مكانه مع صدور صوت طقطقة بسيط. إذا كنت تستطيع رؤية المؤشر الأحمر الموجود على الجانب العلوي من الزر، فإن ذلك يعني عدم تثبيته بشكل تام.

الشكل: 3. 1. منفذ البطارية 2. صندوق البطارية

إزالة صندوق البطارية، حركه لإخراجه من الوحدة أثناء تحريك الزر الموجود في مقدمة صندوق البطارية.

⚠ تنبيه: قم دائماً بتركيب صندوق البطارية بالكامل حتى تتعدز رؤية المؤشر الأحمر، وإلا، فقد يسقط فجأة خارج الوحدة، مما يتسبب في إصابتك أو إصابة شخص بجوارك.

⚠ تنبيه: لا تقم بتركيب صندوق البطارية عنوة. إذا لم ينزلق صندوق البطارية بسهولة، فذلك يعني إدخاله بشكل خاطئ.

الإشارة إلى سعة شحن البطارية المتبقية

لصناديق البطارية المزودة بالمؤشر فقط

الشكل: 4. 1. مصابيح المؤشر 2. زر الفحص

اضغط على زر الفحص الموجود بصندوق البطارية لعرض السعة المتبقية من شحن البطارية. تُضيء مصابيح المؤشر للضلع ثوانٍ.

السعة المتبقية	مصباح المؤشر			
	وامض	إيقاف التشغيل	مضيء	
75% إلى 100%	■	■	■	■
50% إلى 75%	■	■	■	□
25% إلى 50%	■	■	□	□
0% إلى 25%	■	□	□	□
اشحن البطارية.	▲	□	□	□
قد يكون بالبطارية خلل وظيفي.	■	■	□	□
		↑ ↓	□	□

ملاحظة: قد تختلف الإشارة الدالة على سعة البطارية اختلافاً طفيفاً عن السعة الفعلية، وذلك اعتماداً على ظروف الاستخدام ودرجة حرارة البيئة المحيطة.

نظام حماية الأداة / البطارية

هذه الأداة مزودة بنظام حماية للأداة/البطارية. يقوم هذا النظام أوتوماتيكياً بفصل الطاقة عن المحرك لإطالة عمر الأداة والبطارية. وتتوقف هذه الأداة أوتوماتيكياً عن التشغيل إذا تم وضع الأداة أو البطارية في أحد الظروف التالية:

الحماية من الحمل الزائدة

عند تشغيل الأداة أو البطارية بطريقة تتسبب في سحب تيار مرتفع بشكل غير طبيعي، تتوقف الأداة أوتوماتيكياً دون إعطاء أي مؤشرات. وفي هذه الحالة، أوقف تشغيل الأداة وأوقف المهمة التي تسببت في زيادة حمولة الأداة. وبعد ذلك، قم بتشغيل الأداة لإعادة التشغيل.

الحماية من زيادة السخونة

عندما تسخن البطارية أو الأداة بشكل زائد، تتوقف هذه الأداة تلقائياً. في هذه الحالة، اترك البطارية والأداة حتى تبرد قبل تشغيلها مرة أخرى.

الحماية من فرط تفريغ الشحنات

عندما تنخفض سعة البطارية، يتوقف تشغيل الأداة تلقائياً. وفي هذه الحالة، أزل البطارية من الأداة وقم بشحنها.

زر الطاقة ومؤشر البطارية

⚠ تنبيه: تأكد من إيقاف تشغيل الأداة أو الآلة قبل تشغيل الوحدة. وإلا، فقد يتم تشغيل الأداة أو الآلة فجأة، مما يؤدي إلى وقوع إصابة.

الشكل: 5. 1. مصباح التشغيل الرئيسي 2. زر الطاقة

للتشغيل، اضغط على زر الطاقة. يضيء مصباح التشغيل الرئيسي باللون الأخضر. لإيقاف التشغيل، اضغط على زر الطاقة للضلع ثوانٍ.

ملاحظة: إذا تم ترك الوحدة والأداة أو الآلة الموصولة بدون مراقبة لمدة 8 ساعات، فسيتم إيقاف تشغيل الوحدة تلقائياً.

11. عند التخلص من صندوق البطارية، قم بإزالته من الآداة وتخلص منه في مكان آمن. اتبع القوانين المحلية المتعلقة بالتخلص من البطارية.
12. لا تستخدم سوى البطاريات المرفقة مع المنتجات التي تحدها Makita. فتركيب البطاريات بمنتجات غير متوافقة ربما يؤدي إلى نشوب حريق أو توليد حرارة زائدة أو حدوث انفجار أو تسريب الكتروليت.
13. في حالة عدم استخدام هذه الآداة لفترة زمنية طويلة، ينبغي إزالة البطارية منها.
14. أثناء الاستخدام وبعده، قد يتعرض صندوق البطارية للحرارة، الأمر الذي قد يؤدي إلى الإصابة بحروق أو حروق منخفضة الحرارة. توخ الحذر عند التعامل مع صندوق البطارية.
15. لا تلمس طرف الآداة عقب استخدامها؛ فربما تكون ساخنة بدرجة تؤدي إلى الإصابة بحروق.
16. لا تسمح بوصول للضغط أو الغبار أو الأتربة المتصقة بالأطراف والتغيب والتجاويف إلى صندوق البطارية. فقد يؤدي ذلك إلى ضعف الأداء أو تعطل الآداة أو صندوق البطارية.
17. إذا كانت الآداة لا تدعم الاستخدام بالقرب من خطوط الكهرباء ذات الفولتية العالية، فلا تستخدم صندوق البطارية بالقرب منها. فقد يؤدي ذلك إلى حدوث عطل أو تلف بالآداة أو صندوق البطارية.
18. احتفظ بالبطارية بعيداً عن متناول الأطفال.

إرشادات سلامة هامة خاصة بصندوق البطارية

1. قبل استعمال صندوق البطارية، اقرأ جميع الإرشادات والرموز التحذيرية الموجودة على (1) شاحن البطارية و(2) البطارية و(3) المنتج الذي يعمل باستخدام البطارية.
2. لا تفكك صندوق البطارية أو تعتب به. فقد يؤدي ذلك إلى نشوب حريق أو تولد حرارة زائدة أو حدوث انفجار.
3. إذا أصبحت فترة التشغيل أقصر بنسبة كبيرة للغاية، فأوقف التشغيل فوراً. قد يؤدي ذلك إلى خطر زيادة السخونة والحروق المحتملة بل وإلى وقوع انفجار.
4. إذا لامس الإلكتروليت عينيك، فاشطفهما بالماء النظيف واطلب المساعدة الطبية فوراً. فقد يؤدي ذلك إلى أن تفقد بصرك.
5. لا تقم بإحداث دائرة قصر في صندوق البطارية:

- (1) لا تلمس أطراف التوصيل بأي مواد موصلة للتيار.
 - (2) تجنب تخزين صندوق البطارية في حاوية بها أجسام معدنية أخرى مثل المسامير والعملات وما إلى ذلك.
 - (3) لا تعرض صندوق البطارية للماء أو المطر.
- قد يتسبب إحداث دائرة قصر في البطارية في تدفق كمية كبيرة من التيار وزيادة السخونة وحروق محتملة، بل والتعطيل أيضاً.
6. لا تخزن الآداة وصندوق البطارية ولا تستخدمهما في الأماكن التي قد تبلغ درجة الحرارة فيها 50°C (122°F) أو تزيد عنها.
 7. لا تحرق صندوق البطارية حتى في حالة تعرضه لتلف شديد أو تناكله تماماً. فقد ينفجر صندوق البطارية ويتسبب في حدوث حريق.
 8. لا تقم بنقب صندوق البطارية أو قطعه أو كسره أو قذفه أو إسقاطه أو الطرق بجسم صلب على صندوق البطارية. فقد يؤدي القيام بذلك إلى نشوب حريق أو تولد حرارة زائدة أو حدوث انفجار.
 9. لا تستخدم بطارية تالفة.
 10. تخضع بطاريات أيون الليثيوم المرفقة لمتطلبات التشريع الخاصة بالصناعات الخطرة.

فيما يتعلق بعمليات النقل التجارية، كالتي تجربها الجهات الخارجية أو وكلاء الشحن، يجب الالتزام بمتطلبات خاصة بالتغليف والتصنيف. تجنب استئارة خبير بالمواد الخطرة حال التحضير لشحن أي منها. يرجى كذلك مراعاة اللوائح المحلية التي قد تكون أكثر تفصيلاً. قم بتثبيت الصلوات المفتوحة وتغطيتها وتغليف البطارية بطريقة لا تسمح لها بالحركة داخل العبوة.

احتفظ بهذه الإرشادات.

تنبيه: لا تستخدم سوى بطاريات Makita الأصلية؛ حيث أن استخدام بطاريات غير أصلية أو بطاريات معتلة قد ينتج عنه انفجار يتسبب في اندلاع حرائق وإصابات شخصية وتلف. وسيحول ذلك دون استفادتك من ضمان Makita الخاص بالأدوات والشواحن.

نصائح للحصول على أطول فترة تشغيل ممكنة للبطارية

1. اشحن صندوق البطارية قبل نفاذ شحنها تماماً. وأوقف دائماً تشغيل الآداة واشحن صندوق البطارية عند ملاحظة انخفاض طاقة الآداة.
2. تجنب إعادة شحن بطارية مشحونة تماماً. فقد يؤدي الشحن الزائد إلى تقصير فترة تشغيل البطارية.
3. اشحن صندوق البطارية في درجة حرارة الغرفة التي تتراوح من 10 درجات - 40 درجة مئوية. اترك صندوق البطارية الساخن يبرد قبل شحنها.
4. عند عدم استخدام صندوق البطارية، قم بإزالته من الآداة أو الشاحن.
5. اشحن صندوق البطارية إذا لم تكن ستستخدمه لفترة طويلة (أكثر من ستة أشهر).

وصف الأجزاء

الشكل 1

1	لوحة القاعدة	2	علبة البطارية	3	حامل السلك	4	حيز المهابى
5	زر الطاقة	6	المقبس	7	مهايئات 36 فولت (18 فولت X 2) (ملحق اختياري)	8	مهايئ 18 فولت (ملحق اختياري)
9	حزام ضبط العرض	10	حزام الخصر	11	طقم الكف	12	تجويف الربط

المواصفات

الاستعمال المقصود

تتيح وحدة التزويد بالطاقة المحمولة فصل البطاريات والأداة أو الآلة، مما يجعلها حلاً مثاليًا للمثل لفترات طويلة من تبديل البطاريات المركبة.

يمكن استخدام هذه الوحدة مع الأدوات أو الماكينات التالية.

- أداة أو ماكينة ذات بطارية 18 فولت
- أداة أو ماكينة ذات بطارية 36 فولت (18 فولت x 2)
- أداة أو ماكينة ذات بطارية (اتصال مباشر بوحدة التزويد بالطاقة المحمولة)

حول دليل الإرشادات هذا

يشير مصطلح "الوحدة" في هذا الدليل إلى وحدة التزويد بالطاقة المحمولة.

فئة الآلات أو الأدوات المتوافقة

- منشار جنزيري مزود ببطارية، منشار العصيان اللاسلكي، نافخة هواء لاسلكية، أداة تسوية عشب تعمل بدون سلك، أداة تسوية الحشائش، وحدة طاقة لاسلكية متعددة الوظائف، أداة تسوية السياجات النباتية اللاسلكية، مقص العشب اللاسلكي، أداة تسوية سياج نباتي لاسلكية على شكل عصا، جلاخة زاوية لاسلكية، مطرقة دوارة بدون سلك*
* باستثناء الطرز DHR282 / DHR281 / DHR280 / DHR283

يجوز تغيير فئة الأدوات والآلات المتوافقة بدون إشعار. ارجع إلى أحدث دليل إرشادات للتعرف على معلومات حول الأدوات والآلات المتوافقة.

تحذير: لا تستخدم هذه الوحدة مع الأدوات أو الآلات غير المنكورة إناه. قد يؤدي استخدام هذه الوحدة مع الآلات أو أجهزة غير متوافقة ووقوع إصابة جسيمة أو حدوث عطل.

- رشاش حدائق لاسلكي، مقص تشذيب يعمل بالبطاريات، عربة يد تعمل ببطاريات، الدراجة الآلية، المكنسة الكهربائية اللاسلكية المحمولة على الظهر، المكنسة الآلية، سترة كيبف لاسلكية، سترة تدفئة لاسلكية

صندوق البطارية والشاحن الملائمان

صندوق البطارية	/ BL1820B / BL1820 / BL1815N / BL1840 / BL1830B / BL1830 / BL1850B / BL1850 / BL1840B BL1860B
الشاحن	/ DC18RE / DC18RD / DC18RC / DC18SF / DC18SE / DC18SD DC18SH

- بعض صناديق البطارية وأجهزة الشحن المذكورة أعلاه ربما لا تكون متوفرة بناءً على المنطقة التي تقيم بها.

تحذير: لا تستخدم إلا صناديق البطارية والشواحن المذكورة أعلاه. فقد يؤدي استخدام أي صناديق بطارية وشواحن أخرى إلى وقوع إصابة و/أو نشوب حريق.

الرموز

فيما يلي عرض للرموز التي يمكن استخدامها مع هذا الجهاز. فتأكد من فهم معناها قبل الاستعمال.

اقرأ دليل الإرشادات.



للحد من خطر وقوع إصابة، احتفظ بالسلك بعيدًا عن أي عوائق.



أغلق الغطاء بإحكام لمنع وصول المياه والأمطار إلى داخل الأداة.



خاص بدول الاتحاد الأوروبي فقط

لا تتخلص من الأجهزة الكهربائية أو مجموعة البطارية مع النفايات المنزلية! امتثالاً للتوجيهات الأوروبية حول التخلص من المعدات الكهربائية والإلكترونية والبطاريات والمراكبات والبطاريات والمراكبات المستهلكة وتنفيد ذلك بما يتفق مع القوانين المحلية، يجب تجميع المعدات الكهربائية والبطاريات ومجموعة (مجموعات) البطارية التي انتهى عمرها الافتراضي بشكل منفصل وإعادتها إلى أحد مراكز إعادة التدوير المتوافقة مع المحافظة على البيئة.



Li-Ion

تحذيرات السلامة

تحذيرات السلامة الخاصة بوحدة التزويد بالطاقة المحمولة

1. احرص على قراءة دليل الإرشادات الخاص بالأداة أو الآلة قبل الاستخدام.
2. لا تحمل هذه الأداة أو تحملها من خلال السلك فقط. لا تسحب السلك أثناء ارتداء هذه الوحدة أو استخدامها.
3. قبل ارتداء الوحدة، أزل المهانيات من الأداة أو الآلة.
4. عند ترك الأداة أو الآلة، تأكد من إزالة المهانيات من الأداة أو الآلة، أو خلع الوحدة من على جسديك.
5. احذر السقوط أثناء التشغيل بسبب التعثر في السلك.
6. لا تستخدم هذه الوحدة على سطح غير مستقر أو أماكن عالية غير مستقرة.
7. لا تستخدم وحدات متعددة من خلال توصيل وحدة واحدة بوحدة أخرى.
8. أثناء التشغيل، احتفظ بالسلك بعيدًا عن أي عوائق، فاشتباك السلك بالعوائق قد يؤدي إلى وقوع إصابة جسيمة.
9. لا تقم بإدخال المهانيات في الشاحن.
10. لا تقم بتثبيت المهانيات بمنافذ البطارية الخاصة بهذه الوحدة.
11. لا يجوز استخدام هذه الوحدة إلا مع بطاريات 18 فولت. لا تستخدم إلا بطاريات 18 فولت.
12. أفصص الوحدة والأسلاك والتجهيزات قبل الاستخدام. وإذا كانت تالفة، فاطلب من مركز خدمة Makita المحلي المعتمد إصلاحها.
13. عند توصيل السلك بحامل السلك، تمهل حينئذٍ واحرص على توصيله بإحكام.
14. تأكد دائمًا من إيقاف تشغيل الأداة أو الآلة وإزالة المهانيات قبل محاولة فحص الأداة أو الآلة أو صيانتها.
15. عند استخدام هذه الوحدة مع أداة مزودة بشفرة، تأكد من إبعاد السلك عن الشفرة.
16. لا تستخدم هذه الوحدة إذا كنت تستخدم وسائل سلامة.
17. لا تستخدم هذه الوحدة أثناء تسلق شجرة.

Makita Europe N.V. Jan-Baptist Vinkstraat 2,
3070 Kortenberg, Belgium

Makita Corporation 3-11-8, Sumiyoshi-cho,
Anjo, Aichi 446-8502 Japan

www.makita.com

885727C924
EN, PTBR, FR, DE,
IT, NL, ES, PT, DA,
EL, TR, SV, NO, FI,
LV, LT, ET, PL, HU,
SK, CS, SL, SQ,
BG, HR, MK, SR,
RO, UK, RU, KK,
ZHCN, ZHTW, KO,
ID, VI, TH, FA, AR
20200320